

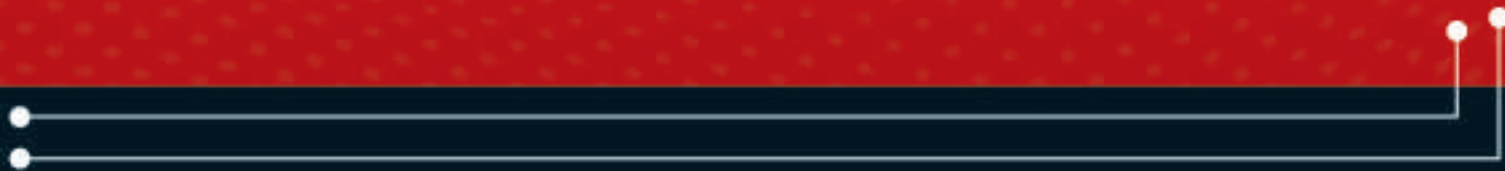

CATÁLOGO DE
FERRETERÍA 20



FERRETERÍA.2022

"A"		"B"	
Abrazaderas	146	Boquillas para sopletes de soldador	403
Abrazaderas de palanca	056	Boroscopios	139
Aceite multiusos	495	Botas de seguridad	418
Aceiteras de presión	347	Botiquines	497
Acertadores de cables	227	Botones de encendido	275
Adaptadores para brocas	082	Botones de presión	021
Adaptadores para puntas	008	Botones delimitadores para piso	423
Aflojatodo	495	Brazos de arrastre	254
Agujas arreas	299	Bridas	046
Alambre de acero	220	Bridas slip'on	469
Alambre de púas	222	Brocas	080
Alambre de seguridad	222	Brocas avellanadoras	051
Alcayatas	144	Brocas de centro	085
Aldabas	035	Brocas para metal	084
Alicate para colocar clips	221	Brocas router	051
Amperímetros	524	Brochas para cuñeros	091
Anemómetro digital	139	Broqueros	358
Anillos de acero	264	Bujías NGK	512
Anillos de retención	156	Bulbos para motoventilador	505
Anillos de unión	233	Burbujas para escuadras de combinación	124
Arandelas	152	Buriles	087
Arcos para calar	312	"C"	
Arcos para seguetas	068	Cables de acero inoxidable	218
Argollas de tornillo	234	Cables de uso rudo	399
Argollas para llaveros	264	Cables para baterías	528
Armellas	142	Cables para soldar	398
Arnés de seguridad	408	Cadenas de eslabones	226
Aseguradores	413	Cadenas decorativas	227
Automáticos para bombas	479	Caja para fusibles	515
"B"		Cajas de herramientas metálicas	497
Baleros para banda transportadora	285	Cajas de valores	498
Banderolas de malla	423	Cajas para herramientas	016
Bandolas de aluminio	265	Calibrador de alambre	313
Barras de extensión	255	Calibrador de graseras	344
Barrenas	047	Calibrador de profundidad	526
Barretas	097	Calibradores de bloques	120
Básculas	112	Calibradores de grosor	118
Bibeles	044	Calibradores de hojas	117
Birlos	180	Calibradores de roscas	119
Bisagras	040	Calibradores para birlos	182
Bolas de arrastre	254	Calibradores para brocas	086
Bolsas para basura	495	Calibradores para bujías	117
Bombas destapa caños	454	Calibradores pie de rey	119
Bombas extractoras	324	Candados	060
Bombas sumergibles	482	Capuchones	497

"C"		"C"	
Carbones	367	Correas de eslinga	253
Cardas de alambre	386	Correderas	043
Caretas de protección	442	Corta alambre	226
Caretas para soldador	394	Corta-círculos	091
Carretillas para rieles	044	Cortadores de varilla	097
Carro plataforma	281	Cortadores para fleje	302
Cartuchos de gas butano	405	Cortadores verticales	095
Cascos de seguridad	419	Cortatubos	458
Casquillos de presión para cables	221	Crayón para soldar	397
Cepillo para achaflanar	064	Cremallera	516
Cepillos de alambre	386	Crucetas	518
Cepillos de limpieza	495	Cuchillos multiusos	018
Cerraduras corredizas	037	Cuenta golpes	131
Cerraduras de manija	032	Cuerdas de henequén	232
Cerraduras magnéticas	036	Cuerdas de polipropileno	230
Cerraduras para autos	524	Cuerdas multiusos	231
Cerraduras para joyeros	033	Cuñas tipo media luna	145
Cerraduras pequeñas	034	"D"	
Chalecos para brigadistas	424	Dados con puta estriada	002
Chapas	035	Dados para terrajas	167
Chavetas	146	Desaforadoras	022
Chinchas	212	Desarmadores	003
Cilindro para freno	519	Desarmadores para joyero	312
Cilindro para rueda	519	Descensores figura de 8	413
Cilindro perforado de fundición	315	Despachadores de cinta	299
Cinta fibra de vidrio para tablaroca	065	Despegador de llantas manual	525
Cintas antiderrapantes	419	Destapacaños eléctricos	457
Cintas de advertencia	421	Destapacaños industriales	455
Cintas de aluminio para tuberías	462	Destapacaños manuales	455
Cintas de medición	129	Destorcedores	261
Cintas de sellado para tubos	462	Detector de billetes falsos	498
Cintas decorativas	524	Detector para fugas de gas	447
Cintas para atar	298	Diablos bodegueros	281
Cintas para empaque	297	Discos de corte	073
Cintas reflejantes	420	Discos de desbaste	079
Cintas rompe vientos	223	Discos de piedra para esmeril	079
Cizallas corta lámina	096	Discos de vellón	080
Cizallas para cortar cable	223	Discos flap	078
Clavos	212	Durómetros	123
Clavos para engrapadora neumática	355	"E"	
Clips para cable	221	Electrodos para soldar	396
Codos y conexiones	451	Encendedor de cazuela	397
Colchones tipo velcro	297	Engrane para cigüeñal	516
Colectores	381	Engrapadora de pared	016
Collarines	520	Enrollador de toldos	308
Compás	125	Envases para medición	347
Condensadores	506	Equipo para recuperación de aceite	328
Condensadores	511	Equipo para recuperación de grasa	335
Conectores de arrastre	255	Equipo para recuperación de lubricante	326
Conectores para cadenas	227	Escaleras	304
Conexiones industriales	464	Escobas	494
Conexiones para equipo neumático	352	Escofinas	105
Conos de seguridad	422	Escuadras de combinación	124
Contras para fregadero	453	Escuadras para carpintero	123
Coples para tornillos	154	Eslabones de acero	233
Cornamusas de acero	237	Eslingas de carga	253

"E"		"H"	
Esmeril eléctrico	312	Herramientas para parchado de llantas	525
Esmeriles de banco	384	Herramientas para peletero	026
Espárragos	161	Higrómetro de vidrio para batería	528
Espátulas para joyero	315	Hilo grafitado	478
Espejos convexos	423	Hojas de asbesto	478
Espejos de inspección	127	Hojas para sierras	070
Esquineros para muebles	043	"I"	
Extractor de brazo rígido	530	Imanes	500
Extractores	162	Impermeables	432
Extractores para poleas	212	Indicadores de carátula	118
"F"		Insertos para cuerdas	210
Fajas de seguridad	424	Interruptores	365
Ferretería marina	266	Interruptores para luces	505
Filtros para gasolina	517	Inyectores de grasa manual	343
Flejes	299	"J"	
Flexómetros	128	Jaladeras para muebles	039
Flotador de plástico	454	Jaladores	494
Focos automotrices	507	Jergas	494
Formones	054	Juego de herramientas	314
Franelas	494	Juegos de brocas	083
Frenos de agarre	416	Juegos de herramientas	013
Frenos de agarre para cuerdas	231	Juegos de reparación	207
Fresa madre	094	Juegos de repuestos para Boster	516
Fresas	090	"L"	
Fusibles para encendido electrónico	514	Lámpara para emergencia	524
"G"		Lámparas de petróleo	497
Gafas de protección	425	Lápiz para carpintero	127
Gafas para soldador	394	Letras de golpe	029
Ganchos de acero	238	Letreros de señalizaciones	434
Ganchos de elevación	248	Levanta válvulas	531
Ganchos para cortinas	045	Lijas para madera y metal	390
Ganchos para cortinero	454	Limas	103
Ganchos para cuadros	046	Limas rotativas	098
Ganchos para sujeción	045	Limpiador de carburador	531
Ganchos para tensores	259	Líneas de vida	412
Garlopas	054	Llave estriada para birlo	002
Garras para tirar cable	222	Llaveros	263
Garruchas	242	Llaves Allen	009
Gato patín	278	Llaves de cadena	012
Gatos ferrocarrileros	276	Llaves de torsión	528
Gatos mecánicos para tráiler	256	Llaves españolas	011
Grapas	161	Llaves extractoras de filtros	529
Grapas automotrices	185	Llaves para broqueros	360
Grapas para engrapadora neumática	355	Llaves para cadena automotriz	529
Graseras	345	Llaves para tuercas y birlos	178
Grilletes con pernos	237	Llaves Stilson	013
Guantes para soldador	395	Llaves tipo perico	012
Guantes para trabajo	428	Lonas multiusos	307
Guardacabos	236	Luces de navegación	274
Guardapolvos para puertas	044	Lupas de relojero	317
Gurbias	055	"M"	
"H"		Machuelos	162
Hebillas	264	Magnetos para distribuidor	504
Herrajes para taza de baño	454	Malacates	246
Herramienta para extraer válvulas	526	Malacates	248
Herramientas para joyero	312	Malla de señalización	423

"M"

Mallas ciclónicas	223
Mandiles	433
Mandriles para esmeriles	054
Manerales tipo "T"	166
Mangos para limas	105
Manguera de gas	447
Mangueras contra incendios	468
Mangueras neumáticas	350
Mangueras para lavabo	446
Manómetros	524
Martillos	016
Mascarillas cubre bocas	441
Matamoscas	492
Mazos	017
Medidor de aire	526
Medidor de anillos	313
Medidor de bandas	125
Medidores de distancia láser	130
Medidores de humedad	137
Medidores de iluminación	138
Medidores de longitudes	130
Medidores de monóxido de carbono	139
Medidores de sonido	132
Ménsulas	043
Micrómetros	121
Mini barreras de tráfico	422
Mini laminadora	313
Mirillas	037
Mosquetones	413
Motobombas	480
Motobombas centrífugas	484
Motoventiladores	521
Multíángulo para soldar	397

"N"

Niples electrolgalvanizados	447
Niveles de líneas láser	131
Nudos	236
Números de puerta	038

"O"

Ojilladoras de golpe	021
Ojillos	307
Opresores de anillos	531
Overoles desechables	433

"P"

Palas de acero	314
Parrilla para TSURU	524
Pasadores	035
Pastillas de encendido	506
Pastillas y buriles	088
Patines para carga	277
Patines para carga	279
Patrones de cinc	027
Película polystrech	300
Percheros	046
Pernos tipo lynch	145
Pestillos de palanca	057

"P"

Piedras para afilar	027
Piedras para esmeril	100
Piedras para esmeril	384
Pijas	151
Pinzas	019
Pinzas para cable	022
Pinzas para plomero	446
Pinzas para tierra	398
Pinzas para unir canales	064
Pinzas ponchadoras	029
Pinzas portaobjetos	319
Pinzas sacabodados	024
Piola ferretera	127
Pirógrafos	059
Pistola sopleteadora neumática	350
Pistolas neumáticas de engrase	342
Pistolas para aceite	341
Placa para buzón	498
Plomada de petróleo para medición	129
Plomadas	126
Plomos para ruedas	524
Plumas hidráulicas	279
Poleas	246
Poleas para seguridad	417
Polipastos	246
Porta buriles	089
Porta insertos	089
Porta-candados	036
Porta-focos automotrices	507
Portaherramientas de carnaza	016
Porta-objetos con lupa	316
Prensa para afilar brocas	085
Prensas de sujeción	056
Productos para control de plagas	493
Protectores auditivos	440
Pulidores	314
Puntas para desarmadores	005
Puntas para pirógrafos	059

"R"

Rafia de polipropileno	232
Rampas para automóviles	279
Rectificadores para esmeriles	385
Refacciones para polipastos	247
Reflector recargable	496
Regaderas	452
Regatones	045
Reglas de unión	042
Reglas metálicas	124
Reglas para corte de tablaroca	063
Reguladores de presión	353
Reguladores para tanque	401
Rejillas para coladera	452
Relevadores de aire	504
Remachadoras	022
Remaches	210
Resortes de acero	145

"R"	
Respaldos para discos	390
Retenes de aceite	517
Rimas avellanadoras	100
Rociadores automáticos	463
Rodajas	287
Rollo de papel vellumoid	478
Rollo de polietileno	495
Rondanas	152
Rotores	361
Ruedas guía para patines de carga	280
Ruedas neumáticas	281

"S"	
Sacabocados	023
Seguetas de pelo	312
Seguetas para caladora	069
Selladoras para fleje	302
Selladoras térmicas	303
Sellos mecánicos	471
Sellos o´ring	474
Sellos para fleje	300
Sensor flotador para bomba de agua	455
Sensores de temperatura	507
Señal de piso mojado	423
Separadores para poleas	215
Serroteos	071
Serruchos	064
Sierras de corte	071
Sincronizador de bronce	517
Soldadoras	399
Soldadura de micro-alambre	396
Solenoide de marcha	504
Sopletes de gas	402
Soporte para yeso	064
Spray de seguridad	496
Sujetadores mariposa	160

"T"	
Tacómetros digitales	132
Taladros manuales	049
Tapete sanitizante	496
Taquetes	158
Tarraja para válvulas	526
Telas mosquiteras	490
Tenazas para abrazaderas	149
Tenazas para carpintero	059
Tensores de acero	256
Tensores de cadena	251
Tensores de correa	251
Tensores elásticos	260
Tensores para fleje	300
Terminales para baterías	528
Termoformadora para tubos	462
Termómetros	133
Termómetros infrarrojos	138
Termostatos	521
Tijeras	105
Tirador trenzado	221

"T"	
Tirfor	248
Topes para cajón	423
Topes para puertas	039
Tornillos	149
Tornos	049
Trabajadores para sierra	071
Trafitambos	422
Trampas para ratones	491
Trusquín	128
Tubos y conexiones de CPVC	460
Tuercas	155
Tuercas automotrices	168

"V"	
Válvulas de bronce	448
Válvulas electrónicas	516
Válvulas inyectoras de aire	527
Válvulas para inflar con seguro	527
Válvulas para motores	517
Varilla impulsora	516
Ventiladores	488
Vidrios para caretas de soldador	394

"Y"	
Yunques	318

Longitud

1 pulgada (inch)(in)	=	2.54 cm
1 pie (foot)(ft)	=	12 pulgadas = 30.48 cm
1 yarda (yard)(yd)	=	3 pies = 91.44 cm
1 furlong (estadio)(fur)	=	220 yardas = 201.16 cm
1 milla (mile) terrestre	=	1760 yardas = 1609.3 m
1 milla marítima	=	2025 yardas = 1853 m

Superficie o Área

1 pulgada cuadrada (square inch)(sq.in.)	=	6.4516 cm ²
1 pie cuadrado (square foot)(sq.ft.)	=	929 cm ²
1 yarda cuadrada (square yard)(sq.yd.)	=	9 pies ² = 8.0616 m ²
1 milla cuadrada (square mile)(sq.mi.)	=	640 acres = 259 hectáreas
1 acre (A)	=	4840 yardas = 4046.86 m ²

Capacidad (Volumen)

1 pulgada cúbica (cubic inch)(cu. in.)	=	16.387 cm ³
1 pie cúbico (cubic foot)(cu. ft.)	=	28.317 dm ³
1 yarda cúbica (cubic yard)(cu. Yd.)	=	27 pies ³ = 0.7646 cm ³

Peso (Sistema Avoirdupois)

1 onza (ounce) (OZ)	=	437.5 gramos = 28.350 gramos
1 libra (pound)	=	16 onzas = 453.6 gramos
1 quinta corto (hundred-weight) (cwt)	=	100 libras = 45.359 kg.
1 tonelada corta (short ton) (s.t.)	=	2000 libras = 907.20 kg.
1 tonelada larga (long ton) (L.t.)	=	2240 libras = 1.0161 tons.

Factores de conversión para medidas de volumen entre los sistemas métrico e ingles

Centímetros cúbicos	x	.033818	=	onzas fluidas
Centímetros cúbicos	x	.061023	=	pulgadas cúbicas
Litros	x	61,023	=	pulgadas cúbicas
Litros	x	1.05668	=	cuartos
Litros	x	.26417	=	galones
Litros	x	.035317	=	pies cúbicos
Hectolitros	x	26.417	=	galones
Hectolitros	x	3.5317	=	pies cúbicos
Hectolitros	x	2.83794	=	BUSHEL (2150.42 pulg)
Hectolitros	x	.1308	=	yardas cúbicas
Metros cúbicos	x	264.17	=	galones
Metros cúbicos	x	35,317	=	pies cúbicos
Metros cúbicos	x	1,308	=	yardas cúbicas
Onzas fluidas	x	29.57	=	centímetros cúbicos
Pulgadas cúbicas	x	16,387	=	centímetros cúbicos
Pulgadas cúbicas	x	.016387	=	litros
Cuartos	x	.94636	=	litros
Galones	x	3.78543	=	litros
Pies cúbicos	x	28.316	=	litros
Galones	x	.0378543	=	hectolitros
Pies cúbicos	x	.28316	=	hectolitros
BUSHEL (2150.42 pulg)	x	.352379	=	hectolitros
Yardas cúbicas	x	.7645	=	hectolitros
Galones	x	.00378543	=	metros cúbicos
Pies cúbicos	x	.028316	=	metros cúbicos
Yardas cúbicas	x	.7645	=	metros cúbicos

Factores de conversión para medidas de longitud entre sistemas métrico e ingles

Milímetro	x	.039370	=	pulgadas
Metros	x	39.370	=	pulgadas
Metros	x	3.2808	=	pies
Metros	x	1.09361	=	yarda
Kilómetro	x	3.280.8	=	pies
Kilómetro	x	.62137	=	Millas terrestres
Kilómetro	x	.53959	=	Millas terrestres
Pulgadas	x	25.4001	=	milímetros
Pulgadas	x	.0254	=	metros
Pies	x	.30480	=	metros
Yardas	x	.91440	=	metros
Pies	x	.0003048	=	kilometros
Milla Terrestre	x	1.60935	=	kilometros
Milla Náutica	x	1.85325	=	kilometros

Conversión de pulgadas a fracciones decimales y milímetros

Fracciones pulgada	Decimales de pulgada	mm	Fracciones pulgada	Decimales de pulgada	mm
1/64	0.015625	0.397	33/64	0.515625	13.10
1/32	0.03125	0.794	17/32	0.53125	13.49
3/64	0.046875	1.191	35/64	0.546875	18.89
1/16	0.0625	1.588	9/16	0.5625	14.29
5/64	0.078125	1.984	37/64	0.578125	14.68
3/32	0.09375	2.381	19/32	0.59375	15.08
7/64	0.109375	2.778	39/64	0.609375	15.48
1/8	0.125	3.175	5/8	0.625	15.88
9/64	0.140625	3.572	41/64	0.640625	16.27
5/32	0.15625	3.969	21/32	0.65625	16.67
11/64	0.171875	4.366	43/64	0.671875	17.07
3/16	0.1875	4.763	11/16	0.6875	17.46
13/64	0.203125	5.159	45/64	0.703125	17.86
7/32	0.21875	5.556	23/32	0.71875	18.26
15/64	0.234375	5.953	47/64	0.734375	18.65
1/4	0.25	6.350	3/4	0.75	19.05
17/64	0.265625	6.347	49/64	0.765625	19.45
9/32	0.28125	7.144	25/32	0.78125	19.84
19/64	0.296875	7.541	51/64	0.796875	20.24
5/16	0.3125	7.938	13/16	0.8125	20.64
21/64	0.328125	8.334	53/64	0.828125	21.03
11/32	0.34375	8.731	27/32	0.84375	21.43
23/64	0.359375	9.128	55/64	0.859375	21.83
3/8	0.375	9.525	7/8	0.875	22.23
25/64	0.390625	9.922	57/64	0.890625	22.62
13/32	0.40625	10.32	29/32	0.90625	23.02
27/64	0.421875	10.72	59/64	0.921875	23.42
7/16	0.4375	11.11	15/16	0.9375	23.81
29/64	0.453125	11.51	61/64	0.953125	24.21
15/32	0.46875	11.91	31/32	0.96875	24.61
31/64	0.484375	12.30	63/64	0.984375	25.00
1/2	0.5	12.70	1	1	25.40

Medidas de brocas para machuelos basados en el 75% de cuerda completa ESTÁNDAR

Machuelos	Brocas	Machuelos	Brocas	Machuelos	Brocas
#0-80	3/64	#8-36	No.29	1/2-13	27/64
#1-64	No. 53	#10-24	No.25	1/2-20	29/64
#1-72	No. 53	#10-32	No.21	9/16-12	31/64
#2-56	No.50	#12-24	No.16	9/16-18	33/64
#2-64	No.50	#12-28	No.14	5/8-11	17/32
#3-48	No.47	1/4-20	No.7	5/8-18	37/34
#3-56	NO.46	1/4-28+	No.3+	3/4-10	21/32
#4-40	No.43	5/16-18	F	3/4-16	11/16
#4-48	No.42	5/16-24	I	7/8-9	49/64
#540	No.38	3/8-16	5/16	7/8-14	13/16
#5-44	No.37	3/8-24	Q	1-8	7/8
#6-32	No.36	7/16-14	U	1-12	59/64
#6-40	No.33	7/16-20	25/64	1-14	15/16
#8-32	No.29	1/2-12	27/64		

Medidas de brocas para machuelos basados en el 75% de cuerda completa MILIMÉTRICAS

Machuelos	Brocas	Machuelos	Brocas
M1.6	X 0.35	M10	X 1.25
M1.8	X 0.35	M12	X 1.75
M2	X 0.4	M12	X 1.25
M2	X 0.45	M14	X 2
M2.5	X 0.45	M14	X 1.5
M3	X 0.5	M16	X 2
M3.5	X 0.6	M16	X 1.5
M4	X 0.7	M18	X 2.5
M4.5	X 0.75	M18	X 1.5
M5	X 0.8	M20	X 2.5
M6	X 1	M20	X 1.5
M7	X 1	M22	X 2.5
M8	X 1.25	M22	X 1.5
M8	X 1	M24	X 3
M10	X 1.5	M24	X 2

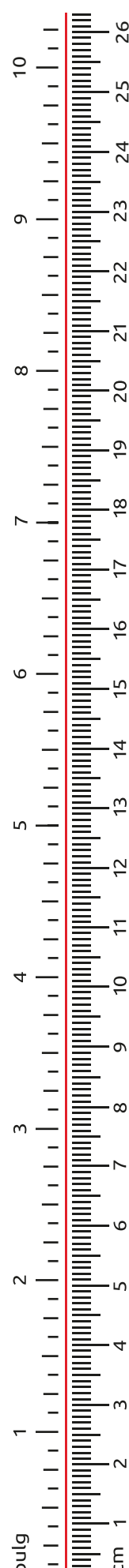

Muestrario de graseras de niple



31
piezas

14MUESTR002KA

Código	pzas.	Código	pzas.	Código	pzas.	Código	pzas.
14GRASER001CH	1	14GRASER033CH	1	14GRASER013CH	1	14GRASER024CH	1
14GRASER002CH	1	14GRASER006CH	1	14GRASER014CH	1	14GRASER025CH	1
14GRASER003CH	1	14GRASER007CH	1	14GRASER016CH	1	14GRASER026CH	1
14GRASER004CH	1	14GRASER008CH	1	14GRASER019CH	1	14GRASER027CH	1
14GRASER005CH	1	14GRASER009CH	1	14GRASER020CH	1	14GRASER028CH	1
14GRASER015CH	1	14GRASER010CH	1	14GRASER021CH	1	14GRASER029CH	1
14GRASER017CH	1	14GRASER011CH	1	14GRASER022CH	1	14GRASER030CH	1
14GRASER018CH	1	14GRASER012CH	1	14GRASER023CH	1		

Muestrario de taquetes



32
piezas

14MUESTR008KL

Código	pzas.	Código	pzas.	Código	pzas.	Código	pzas.
14TAQUET047FA	1	14TAQUET013SM	1	14TAQUET109MA	1	14TAQUET155MA	1
14TAQUET048FA	1	14TAQUET015SM	1	14TAQUET114MA	1	14TAQUET044FA	1
14TAQUET045FA	1	14TAQUET016SM	1	14TAQUET116MA	1	14TAQUET046FA	1
14TAQUET051FA	1	14TAQUET010SM	1	14TAQUET117MA	1	14TAQUET070CH	1
14TAQUET073CH	1	14TAQUET105MA	1	14TAQUET118MA	1	14TAQUET071CH	1
14TAQUET032HB	1	14TAQUET106MA	1	14TAQUET110MA	1	14TAQUET072CH	1
14TAQUET011SM	1	14TAQUET107MA	1	14TAQUET112MA	1	14TAQUET001SB	1
14TAQUET012SM	1	14TAQUET108MA	1	14TAQUET113MA	1	14TAQUET006MA	1

Muestrario de abrazaderas acero inoxidable



17
piezas

14MUESTR005KA

Código	pzas.	Código	pzas.	Código	pzas.	Código	pzas.
14ABRAZA148YO	1	14ABRAZA153YO	1	14ABRAZA159YO	1	14ABRAZA162YN	1
14ABRAZA149YO	1	14ABRAZA154YO	1	14ABRAZA159YQ	1	14ABRAZA162YO	1
14ABRAZA150YO	1	14ABRAZA155YO	1	14ABRAZA159YS	1		
14ABRAZA151YO	1	14ABRAZA156YO	1	14ABRAZA160YN	1		
14ABRAZA152YO	1	14ABRAZA157YO	1	14ABRAZA160YO	1		

Muestrario de abrazaderas doble pellizco



17
piezas

14MUESTR007KL

Código	pzas.	Código	pzas.	Código	pzas.	Código	pzas.
14ABRAZA220CH	1	14ABRAZA225CH	1	14ABRAZA230CH	1	14ABRAZA235CH	1
14ABRAZA221CH	1	14ABRAZA226CH	1	14ABRAZA231CH	1	14ABRAZA236CH	1
14ABRAZA222CH	1	14ABRAZA227CH	1	14ABRAZA232CH	1		
14ABRAZA223CH	1	14ABRAZA228CH	1	14ABRAZA233CH	1		
14ABRAZA224CH	1	14ABRAZA229CH	1	14ABRAZA234CH	1		

Muestrario de remaches



35
piezas

14MUESTR009KL

Código	pzas.	Código	pzas.	Código	pzas.	Código	pzas.
14REMACH061CH	1	14REMACH068CH	1	14REMACH074CH	1	14REMACH086CH	1
14REMACH062CH	1	14REMACH069CH	1	14REMACH075CH	1	14REMACH087CH	1
14REMACH063CH	1	14REMACH069DD	1	14REMACH076CH	1	14REMACH088CH	1
14REMACH064CH	1	14REMACH070CH	1	14REMACH078CH	1	14REMACH089CH	1
14REMACH064CI	1	14REMACH071CH	1	14REMACH079CH	1	14REMACH090CH	1
14REMACH065CH	1	14REMACH072CH	1	14REMACH080CH	1	14REMACH091CH	1
14REMACH065CI	1	14REMACH073CH	1	14REMACH081CH	1	14REMACH092CH	1
14REMACH066CH	1	14REMACH073DD	1	14REMACH082CH	1	14REMACH093CH	1
14REMACH067CH	1	14REMACH073EE	1	14REMACH083CH	1		

Mostrario de tuercas



26
piezas

14MUESTR010KL

Código	pzas.	Código	pzas.	Código	pzas.	Código	pzas.
14TUERCA040WP	1	14TUERCA048WP	1	14TUERCA050SM	1	14TUERCA016SB	1
14TUERCA042WP	1	14TUERCA020SM	1	14TUERCA131CH	1	14TUERCA018SB	1
14TUERCA043WP	1	14TUERCA021SM	1	14TUERCA011SB	1	14TUERCA019SB	1
14TUERCA045WP	1	14TUERCA022SM	1	14TUERCA012SB	1		
14TUERCA046WP	1	14TUERCA023SM	1	14TUERCA013SB	1		
14TUERCA047WP	1	14TUERCA024SM	1	14TUERCA015SB	1		

Mostrario de clavos



20
piezas

14MUESTR012KL

Código	pzas.	Código	pzas.	Código	pzas.	Código	pzas.
14CLAVOS050SM	1	14CLAVOS055SM	1	14CLAVOS060SM	1	14CLAVOS027DQ	1
14CLAVOS051SM	1	14CLAVOS056SM	1	14CLAVOS061SM	1	14CLAVOS036SM	1
14CLAVOS052SM	1	14CLAVOS057SM	1	14CLAVOS062SM	1	14CLAVOS047CH	1
14CLAVOS053SM	1	14CLAVOS058SM	1	14CLAVOS063SM	1	14CLAVOS037HK	1
14CLAVOS054SM	1	14CLAVOS059SM	1	14CLAVOS026DQ	1	14CLAVOS045HK	1

Mostrario de brocas HSS



25
piezas

14MUESTR014KL

Código	pzas.	Código	pzas.	Código	pzas.	Código	pzas.
14BROCAS402CH	1	14BROCAS409CH	1	14BROCAS416CH	1	14BROCAS396CH	1
14BROCAS403CH	1	14BROCAS410CH	1	14BROCAS417CH	1	14BROCAS397CH	1
14BROCAS404CH	1	14BROCAS411CH	1	14BROCAS418CH	1	14BROCAS400CH	1
14BROCAS405CH	1	14BROCAS412CH	1	14BROCAS419CH	1	14BROCAS401CH	1
14BROCAS406CH	1	14BROCAS413CH	1	14BROCAS393CH	1		
14BROCAS407CH	1	14BROCAS414CH	1	14BROCAS394CH	1		
14BROCAS408CH	1	14BROCAS415CH	1	14BROCAS395CH	1		

Mostrario de brocas para concreto



14
piezas

14MUESTR013KL

Código	pzas.	Código	pzas.	Código	pzas.	Código	pzas.
14BROCAS079CH	1	14BROCAS084CH	1	14BROCAS089CH	1	14BROCAS096CH	1
14BROCAS080CH	1	14BROCAS085CH	1	14BROCAS091CH	1	14BROCAS106CH	1
14BROCAS082CH	1	14BROCAS086CH	1	14BROCAS093CH	1		
14BROCAS083CH	1	14BROCAS088CH	1	14BROCAS094CH	1		

Mostrario de armellas



23
piezas

14MUESTR011KL

Código	pzas.	Código	pzas.	Código	pzas.	Código	pzas.
14ARMELLO01MM	1	14ARMELLO08MM	1	14ARMELLO17MM	1	14ARMELLO24MM	1
14ARMELLO02MM	1	14ARMELLO09MM	1	14ARMELLO18MM	1	14ARMELLO25MM	1
14ARMELLO04MM	1	14ARMELLO10MM	1	14ARMELLO19MM	1	14ARMELLO26MM	1
14ARMELLO05MM	1	14ARMELLO13MM	1	14ARMELLO20MM	1	14ARMELLO27MM	1
14ARMELLO06MM	1	14ARMELLO15MM	1	14ARMELLO21MM	1	14ARMELLO23MM	1
14ARMELLO07MM	1	14ARMELLO16MM	1	14ARMELLO22MM	1		

Muestrario de cuerda trenzada de polipropileno



15
piezas

14MUESTR015KL

Código	pzas.	Código	pzas.	Código	pzas.	Código	pzas.
15CUERDA068MA	1	15CUERDA077MA	1	15CUERDA118MA	1	15CUERDA138SM	1
15CUERDA069MA	1	15CUERDA078MA	1	15CUERDA119MA	1	15CUERDA072MA	1
15CUERDA073MA	1	15CUERDA079MA	1	15CUERDA120MA	1	15CUERDA140SM	1
15CUERDA074MA	1	15CUERDA082MA	1	15CUERDA137SM	1		

Muestrario de cuerdas multiflex



11
piezas

14MUESTR016KL

Código	pzas.	Código	pzas.	Código	pzas.	Código	pzas.
15CUERDA146SM	1	15CUERDA121SM	1	15CUERDA129SM	1	15CUERDA116MA	1
15CUERDA147SM	1	15CUERDA123SM	1	15CUERDA130SM	1	15CUERDA150SM	1
15CUERDA148SM	1	15CUERDA124SM	1	15CUERDA132SM	1		

Muestrario de cuerdas de polipropileno



9
modelos

14MUESTR006KL

Código	pzas.	Código	pzas.	Código	pzas.	Código	pzas.
15CUERDA160SM	1	15CUERDA163SM	1	15CUERDA166SM	1		
15CUERDA161SM	1	15CUERDA164SM	1	15CUERDA167SM	1		
15CUERDA162SM	1	15CUERDA165SM	1	15CUERDA168SM	1		

Muestrario de taquetes expansivos



14
piezas

14MUESTR023KL

Código	pzas.	Código	pzas.	Código	pzas.	Código	pzas.
14TAQUET090CH	1	14TAQUET094CH	1	14TAQUET098CH	1	14SUJETA002SM	1
14TAQUET091CH	1	14TAQUET095CH	1	14TAQUET103CH	1	14SUJETA009SM	1
14TAQUET092CH	1	14TAQUET096CH	1	14TAQUET063DS	1		
14TAQUET093CH	1	14TAQUET097CH	1	14SUJETA001SM	1		

Muestrario de pijas para tablaroca



34
piezas

14MUESTR024KL

Código	pzas.	Código	pzas.	Código	pzas.	Código	pzas.
14TORNIL048SB	1	14TORNIL054SB	1	14TORNIL030CH	1	14TORNIL045CH	1
14TORNIL049SB	1	14TORNIL055HO	1	14TORNIL031CH	1	14TORNIL047CH	1
14TORNIL050HM	1	14TORNIL055MM	1	14TORNIL032CH	1	14TORNIL606CH	1
14TORNIL050HO	1	14TORNIL055OO	1	14TORNIL035CH	1	14TORNIL607CH	1
14TORNIL051HO	1	14TORNIL055SB	1	14TORNIL036CH	1	14TORNIL608CH	1
14TORNIL051SB	1	14TORNIL055SS	1	14TORNIL037CH	1	14TORNIL609CH	1
14TORNIL052HO	1	14TORNIL056HO	1	14TORNIL039CH	1	14TORNIL610CH	1
14TORNIL053HO	1	14TORNIL057HO	1	14TORNIL042CH	1		
14TORNIL054HO	1	14TORNIL029CH	1	14TORNIL043CH	1		

Muestrario de cintas reflejantes



13
modelos

14MUESTR026KL

Código	pzas.	Código	pzas.	Código	pzas.
14CINTAS083PB	1	14CINTAS102PB	1	14CINTAS165CH	1
14CINTAS084PB	1	14CINTAS128CH	1	14CINTAS168CH	1
14CINTAS100PB	1	14CINTAS145CH	1	14CINTAS183CH	1
14CINTAS101PB	1	14CINTAS161CH	1	14CINTAS184CH	1

Muestrario de terminales



36
modelos

14MUESTR027KL

Código	pzas.	Código	pzas.	Código	pzas.	Código	pzas.
14TERMIN001CH	1	14TERMIN013CH	1	14TERMIN023CH	1	14TERMIN034CH	1
14TERMIN004CH	1	14TERMIN014CH	1	14TERMIN025CH	1	14TERMIN035CH	1
14TERMIN005CH	1	14TERMIN015CH	1	14TERMIN026CH	1	14TERMIN036CH	1
14TERMIN006CH	1	14TERMIN016CH	1	14TERMIN027CH	1	14TERMIN037CH	1
14TERMIN007CH	1	14TERMIN017CH	1	14TERMIN028CH	1	14TERMIN038CH	1
14TERMIN008CH	1	14TERMIN018CH	1	14TERMIN030CH	1	14TERMIN039CH	1
14TERMIN009CH	1	14TERMIN019CH	1	14TERMIN031CH	1	14TERMIN040CH	1
14TERMIN011CH	1	14TERMIN021CH	1	14TERMIN032CH	1	14TERMIN041CH	1
14TERMIN012CH	1	14TERMIN022CH	1	14TERMIN033CH	1	14TERMIN042CH	1

Muestrario de abrazaderas con tornillos



9
piezas

15MUESTR025KL

Código	pzas.	Código	pzas.	Código	pzas.	Código	pzas.
14ABRAZA182CH	1	14ABRAZA189CH	1	14ABRAZA200CH	1		
14ABRAZA183CH	1	14ABRAZA191CH	1	14ABRAZA203CH	1		
14ABRAZA187CH	1	14ABRAZA196CH	1	14ABRAZA206CH	1		

Muestrario de cuerdas de henequén



5
piezas



14MUESTR028KL

Código	pzas.	Código	pzas.	Código	pzas.	Código	pzas.
15CUERDA261SM	1	15CUERDA263SM	1	15CUERDA267SM	1		
15CUERDA262SM	1	15CUERDA264SM	1				

Muestrario de imanes



28
piezas

14MUESTR022KL

Código	pzas.	Código	pzas.	Código	pzas.	Código	pzas.
14IMANES063CH	1	14IMANES071CH	1	14IMANES079CH	1	14IMANES087CH	1
14IMANES064CH	1	14IMANES072CH	1	14IMANES080CH	1	14IMANES088CH	1
14IMANES065CH	1	14IMANES073CH	1	14IMANES081CH	1	14IMANES089CH	1
14IMANES066CH	1	14IMANES074CH	1	14IMANES082CH	1	14IMANES090CH	1
14IMANES067CH	1	14IMANES075CH	1	14IMANES083CH	1		
14IMANES068CH	1	14IMANES076CH	1	14IMANES084CH	1		
14IMANES069CH	1	14IMANES077CH	1	14IMANES085CH	1		
14IMANES070CH	1	14IMANES078CH	1	14IMANES086CH	1		

Muestrario de carbones



45
piezas

14CARBON078DP

Código	pzas.	Código	pzas.	Código	pzas.
14CARBON052DP	1	14CARBON069DP	1	14CARBON087DP	1
14CARBON053DP	1	14CARBON070DP	1	14CARBON088DP	1
14CARBON054DP	1	14CARBON071DP	1	14CARBON089DP	1
14CARBON055DP	1	14CARBON072DP	1	14CARBON090DP	1
14CARBON056DP	1	14CARBON073DP	1	14CARBON091DP	1
14CARBON057DP	1	14CARBON074DP	1	14CARBON092DP	1
14CARBON058DP	1	14CARBON075DP	1	14CARBON093DP	1
14CARBON059DP	1	14CARBON076DP	1	14CARBON094DP	1
14CARBON060DP	1	14CARBON077DP	1	14CARBON095DP	1
14CARBON061DP	1	14CARBON079DP	1	14CARBON096DP	1
14CARBON062DP	1	14CARBON080DP	1	14CARBON097DP	1
14CARBON063DP	1	14CARBON081DP	1		
14CARBON064DP	1	14CARBON082DP	1		
14CARBON065DP	1	14CARBON083DP	1		
14CARBON066DP	1	14CARBON084DP	1		
14CARBON067DP	1	14CARBON085DP	1		
14CARBON068DP	1	14CARBON086DP	1		

Muestrario de anillos de retención



66
piezas

14MUESTR017KL

Código	pzas.	Código	pzas.	Código	pzas.	Código	pzas.
14ANILLO230CH	1	14ANILLO248CH	1	14ANILLO273CH	1	14ANILLO301CH	1
14ANILLO231CH	1	14ANILLO249CH	1	14ANILLO274CH	1	14ANILLO302CH	1
14ANILLO232CH	1	14ANILLO250CH	1	14ANILLO275CH	1	14ANILLO303CH	1
14ANILLO233CH	1	14ANILLO251CH	1	14ANILLO276CH	1	14ANILLO304CH	1
14ANILLO234CH	1	14ANILLO252CH	1	14ANILLO277CH	1	14ANILLO305CH	1
14ANILLO235CH	1	14ANILLO253CH	1	14ANILLO278CH	1	14ANILLO306CH	1
14ANILLO236CH	1	14ANILLO254CH	1	14ANILLO279CH	1	14ANILLO307CH	1
14ANILLO237CH	1	14ANILLO255CH	1	14ANILLO280CH	1	14ANILLO308CH	1
14ANILLO238CH	1	14ANILLO257CH	1	14ANILLO281CH	1	14ANILLO309CH	1
14ANILLO240CH	1	14ANILLO265CH	1	14ANILLO282CH	1	14ANILLO310CH	1
14ANILLO241CH	1	14ANILLO266CH	1	14ANILLO283CH	1	14ANILLO311CH	1
14ANILLO242CH	1	14ANILLO267CH	1	14ANILLO284CH	1	14ANILLO312CH	1
14ANILLO243CH	1	14ANILLO268CH	1	14ANILLO285CH	1	14ANILLO313CH	1
14ANILLO244CH	1	14ANILLO269CH	1	14ANILLO286CH	1	14ANILLO314CH	1
14ANILLO245CH	1	14ANILLO270CH	1	14ANILLO287CH	1	14ANILLO315CH	1
14ANILLO246CH	1	14ANILLO271CH	1	14ANILLO289CH	1		
14ANILLO247CH	1	14ANILLO272CH	1	14ANILLO300CH	1		

Muestrarios de grapas automotrices



109
piezas

16MUESTR001SP

Código	pzas.	Código	pzas.	Código	pzas.	Código	pzas.
16GRAPAS001CH	1	16GRAPAS054CH	1	16GRAPAS166CH	1	16GRAPAS213CH	1
16GRAPAS004CH	1	16GRAPAS055CH	1	16GRAPAS168CH	1	16GRAPAS214CH	1
16GRAPAS005CH	1	16GRAPAS056CH	1	16GRAPAS169CH	1	16GRAPAS216CH	1
16GRAPAS008CH	1	16GRAPAS058CH	1	16GRAPAS170CH	1	16GRAPAS217CH	1
16GRAPAS009CH	1	16GRAPAS060CH	1	16GRAPAS171CH	1	16GRAPAS218CH	1
16GRAPAS010CH	1	16GRAPAS061CH	1	16GRAPAS178CH	1	16GRAPAS219CH	1
16GRAPAS011CH	1	16GRAPAS062CH	1	16GRAPAS179CH	1	16GRAPAS222CH	1
16GRAPAS012CH	1	16GRAPAS063CH	1	16GRAPAS180CH	1	16GRAPAS223CH	1
16GRAPAS013CH	1	16GRAPAS066CH	1	16GRAPAS181CH	1	16GRAPAS226CH	1
16GRAPAS014CH	1	16GRAPAS075CH	1	16GRAPAS183CH	1	16GRAPAS229CH	1
16GRAPAS015CH	1	16GRAPAS076CH	1	16GRAPAS184CH	1	16GRAPAS232CH	1
16GRAPAS017CH	1	16GRAPAS081CH	1	16GRAPAS185CH	1	16GRAPAS233CH	1
16GRAPAS018CH	1	16GRAPAS082CH	1	16GRAPAS186CH	1	16GRAPAS237CH	1
16GRAPAS019CH	1	16GRAPAS085CH	1	16GRAPAS187CH	1	16GRAPAS239CH	1
16GRAPAS020CH	1	16GRAPAS092CH	1	16GRAPAS189CH	1	16GRAPAS242CH	1
16GRAPAS021CH	1	16GRAPAS094CH	1	16GRAPAS192CH	1	16GRAPAS243CH	1
16GRAPAS023CH	1	16GRAPAS096CH	1	16GRAPAS193CH	1	16GRAPAS245CH	1
16GRAPAS024CH	1	16GRAPAS097CH	1	16GRAPAS194CH	1	16GRAPAS246CH	1
16GRAPAS026CH	1	16GRAPAS105CH	1	16GRAPAS195CH	1	16GRAPAS247CH	1
16GRAPAS027CH	1	16GRAPAS107CH	1	16GRAPAS198CH	1	16GRAPAS248CH	1
16GRAPAS028CH	1	16GRAPAS128SM	1	16GRAPAS201CH	1	16GRAPAS252CH	1
16GRAPAS029CH	1	16GRAPAS133SM	1	16GRAPAS205CH	1	16GRAPAS253CH	1
16GRAPAS031CH	1	16GRAPAS152CH	1	16GRAPAS206CH	1	16GRAPAS256CH	1
16GRAPAS034CH	1	16GRAPAS154CH	1	16GRAPAS208CH	1	16REMACH001CH	1
16GRAPAS035CH	1	16GRAPAS155CH	1	16GRAPAS209CH	1	16CONNECT002CH	1
16GRAPAS036CH	1	16GRAPAS159CH	1	16GRAPAS210CH	1		
16GRAPAS043CH	1	16GRAPAS163CH	1	16GRAPAS211CH	1		
16GRAPAS047CH	1	16GRAPAS164CH	1	16GRAPAS212CH	1		

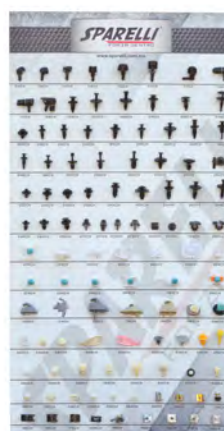

110
piezas

16MUESTR002SP

Código	pzas.	Código	pzas.	Código	pzas.	Código	pzas.
16GRAPAS002CH	1	16GRAPAS067CH	1	16GRAPAS116CH	1	16GRAPAS199CH	1
16GRAPAS003CH	1	16GRAPAS068CH	1	16GRAPAS117CH	1	16GRAPAS200CH	1
16GRAPAS006CH	1	16GRAPAS069CH	1	16GRAPAS118CH	1	16GRAPAS202CH	1
16GRAPAS007CH	1	16GRAPAS070CH	1	16GRAPAS119CH	1	16GRAPAS203CH	1
16GRAPAS016CH	1	16GRAPAS071CH	1	16GRAPAS120CH	1	16GRAPAS204CH	1
16GRAPAS022CH	1	16GRAPAS072CH	1	16GRAPAS122CH	1	16GRAPAS207CH	1
16GRAPAS025CH	1	16GRAPAS074CH	1	16GRAPAS123CH	1	16GRAPAS215CH	1
16GRAPAS030CH	1	16GRAPAS077CH	1	16GRAPAS124CH	1	16GRAPAS220CH	1
16GRAPAS032CH	1	16GRAPAS078CH	1	16GRAPAS125CH	1	16GRAPAS221CH	1
16GRAPAS033CH	1	16GRAPAS079CH	1	16GRAPAS126CH	1	16GRAPAS224CH	1
16GRAPAS037CH	1	16GRAPAS080CH	1	16GRAPAS145SM	1	16GRAPAS225CH	1
16GRAPAS038CH	1	16GRAPAS083CH	1	16GRAPAS153CH	1	16GRAPAS227CH	1
16GRAPAS039CH	1	16GRAPAS086CH	1	16GRAPAS156CH	1	16GRAPAS228CH	1
16GRAPAS040CH	1	16GRAPAS087CH	1	16GRAPAS157CH	1	16GRAPAS230CH	1
16GRAPAS041CH	1	16GRAPAS088CH	1	16GRAPAS160CH	1	16GRAPAS231CH	1
16GRAPAS042CH	1	16GRAPAS089CH	1	16GRAPAS165CH	1	16GRAPAS234CH	1
16GRAPAS044CH	1	16GRAPAS090CH	1	16GRAPAS172CH	1	16GRAPAS235CH	1
16GRAPAS045CH	1	16GRAPAS091CH	1	16GRAPAS173CH	1	16GRAPAS236CH	1
16GRAPAS046CH	1	16GRAPAS093CH	1	16GRAPAS174CH	1	16GRAPAS238CH	1
16GRAPAS048CH	1	16GRAPAS106CH	1	16GRAPAS175CH	1	16GRAPAS240CH	1
16GRAPAS049CH	1	16GRAPAS108CH	1	16GRAPAS176CH	1	16GRAPAS241CH	1
16GRAPAS050CH	1	16GRAPAS109CH	1	16GRAPAS177CH	1	16GRAPAS244CH	1
16GRAPAS052CH	1	16GRAPAS110CH	1	16GRAPAS178CH	1	16GRAPAS249CH	1
16GRAPAS053CH	1	16GRAPAS111CH	1	16GRAPAS188CH	1	16GRAPAS250CH	1
16GRAPAS057CH	1	16GRAPAS112CH	1	16GRAPAS190CH	1	16GRAPAS251CH	1
16GRAPAS059CH	1	16GRAPAS113CH	1	16GRAPAS191CH	1	16GRAPAS084CH	1
16GRAPAS064CH	1	16GRAPAS114CH	1	16GRAPAS196CH	1		
16GRAPAS065CH	1	16GRAPAS115CH	1	16GRAPAS197CH	1		

Despachador de desarmadores



42
piezas

14MUESTR021KL

Código	pzas.	Código	pzas.	Código	pzas.	Código	pzas.
14DESARM572TA	1	14DESARM586TA	1	14DESARM602TA	1	14DESARM632CH	1
14DESARM573TA	1	14DESARM587TA	1	14DESARM603TA	1	14DESARM637CH	1
14DESARM574TA	1	14DESARM588TA	1	14DESARM620CH	1	14DESARM640CH	1
14DESARM575TA	1	14DESARM589TA	1	14DESARM621CH	1	14DESARM642CH	1
14DESARM576TA	1	14DESARM590TA	1	14DESARM622CH	1	14DESARM643CH	1
14DESARM577TA	1	14DESARM591TA	1	14DESARM623CH	1	14DESARM644CH	1
14DESARM579TA	1	14DESARM593TA	1	14DESARM624CH	1	14DESARM645CH	1
14DESARM581TA	1	14DESARM594TA	1	14DESARM626CH	1	14DESARM633CH	1
14DESARM583TA	1	14DESARM598TA	1	14DESARM627CH	1	14DESARM635CH	1
14DESARM584TA	1	14DESARM599TA	1	14DESARM628CH	1		
14DESARM585TA	1	14DESARM600TA	1	14DESARM629CH	1		

Exhibidor para cuerdas de polipropileno



6
modelos

14EXHIBI005SM

NO INCLUYE CUERDAS

Muestrario de cadenas



5
modelos

14MUESTR020KL

Código	pzas.
14CADENA151SM	1
14CADENA153CC	1
14CADENA154CC	1
14CADENA164CC	1
14CADENA166CC	1

Exhibidor de cerraduras

Muestrario de cadenas (colores)



6
modelos

14MUESTR018KL

Código	pzas.
14CADENA200YF	1
14CADENA201YF	1
14CADENA202YF	1
14CADENA203YF	1
14CADENA204YF	1
14CADENA221YF	1

Muestrario de cadenas para perro



5
modelos

14MUESTR019KL

Código	pzas.
15CADENA060EC	1
15CADENA061EC	1
15CADENA064EC	1
15CADENA066EB	1
15CADENA066EC	1



6
modelos

14EXHIBI006SM

Código	pzas.
14CERRAD056CH	1
14CERRAD060CH	1
14CERRAD065CH	1
14CERRAD070CH	1
14CERRAD073CH	1
14CERRAD076CH	1

Paneles exhibidores



98
piezas

Herramientas en general
14PANELR001KL



73
modelos

Eléctrico
14PANELR002KL



85
piezas

Seguridad industrial
14PANELR003KL

Código		pzas.
14AFLOJA001SM	AFLOJATODO EN AEROSOL	2
14AFLOJA002SM	AFLOJATODO EN AEROSOL	1
14AFLOJA003SM	AFLOJATODO EN AEROSOL PIOLA	1
14PIOLA-001SM	FERRERETA CARR. 100 MTS	2
14PIOLA-002SM	PIOLA FERRERA CARR. 100 MTS	2
14CAUTIN001CH	CAUTIN TIPO LAPIZ 30 WATTS	2
14SEGUET212SM	SEGUETA MECANICA GIMBEL	1
14SEGUET260CH	SEGUETA MECA BIMETAL 5/8X12"	3
14SEGUET266CH	SEGUETA MECA BIMETAL 1X17"	1
14SEGUET270CH	SEGUETA MECA BIMETAL 1.1/4X16"	1
14SEGUET204SM	SEGUETA MECA 10DPPX17"X1"	1
14BROCAS083CH	BROCA P/CONCRETO 3/8	2
14BROCAS097CH	BROCA P/CONCRETO 1/4	2
14BROCAS099CH	BROCA P/CONCRETO 3/8	2
14BROCAS081CH	BROCA P/CONCRETO 1/4	2
14BROCAS100CH	BROCA P/CONCRETO 1/2	2
14FLEXOM001KA	FLEXOMETRO 3M X 5/8"	2
14FLEXOM002KA	FLEXOMETRO 5M X 3/4"	2
14FLEXOM003KA	FLEXOMETRO 8M X 1"	2
14FLEXOM004KA	FLEXOMETRO 3M X 5/8"	2
14FLEXOM005KA	FLEXOMETRO 5M X 3/4"	2
14FLEXOM006KA	FLEXOMETRO 7.5M X 1"	2
14DESARM419CI	PUNTA DESARMADOR D/GOLPE	2
14LLAVES426BJ	LLAVE COMBINADA CRV 1/2"	3
14LLAVES427BJ	LLAVE COMBINADA CRV 9/16"	3
14DESARM583TA	DESARMADOR PUNTA PLANA	2
14DESARM602TA	DESARMADOR PHILLIPS E-46	2
14DESARM587TA	DESARMADOR PUNTA PLANA	2
14LLAVES431BJ	LLAVES COMBINADAS CRV 1/4-3/4"	1
14LLAVES432BJ	LLAVES COMBINADAS CRV 1/4-7/8"	1
14MUELAS003CH	PIEDRAS ESMERIL MONTADAS 1/8"	5
14PINZAS329CH	PINZA P/MECANICO 8" 200MM	2
14PINZAS320CH	PINZA PTA/LARGA C/CORTE 8"	2
14PINZAS315CH	PINZA P/ELECTRICISTA 8" 200MM	2
14TIJERA035HE	TIJERA P/LAMINA 8" 200MM	1
14TIJERA036HE	TIJERA P/LAMINA 10" 250MM	1
14TIJERA037HE	TIJERA P/LAMINA 12" 300MM	1
14LLAVES015HE	LLAVE STILLSON P/TUBO 8"	1
14LLAVES016HE	LLAVE STILLSON P/TUBO 10"	1
14LLAVEP301GW	LLAVE PERICO 8"/200MM	2
14ARCOS-029CH	ARCO P/SEGUETA MANGO ALUM.	1
14MARTIL063CH	MARTILLO D/U#A CURVA 16 OZ	1
14MARTIL075CH	MARTILLO D/BOLA PULIDO 16 OZ	1
14MARTIL082CH	MAZO DE HULE 8 OZ (230G)	1
14MARTIL084CH	MAZO DE HULE 24 OZ (680G)	1
14PINTUR009SM	COLADOR P/PINTURA KARLEN	3
14PINTUR010SM	COLADOR P/PINTURA	3
14GUANTE163CH	GUANTES ANTI CORTES T-GDE.	2
15CUERDA149SM	CUERDA MULTIUSOS GIMEXSA 3/8"	1
15CUERDA150SM	CUERDA MULTIUSOS GIMEXSA 3/8"	1
14ARCOSE017KI	ARCO P/CALAR C/5 SEGUETAS	1
14CINTAS124CH	CINTA P/DUCTOS PE 35MESH	1
14MACHUE232CH	MACHUELO SEMIC. UNC 3/16"-24	2
14MACHUE261CH	MACHUELO MILIMETRICO 2.5-0.45	2
14JGOALL088JE	LLAVES ALLEN 1/16-3/8"	2
14JGOALL089JE	LLAVES ALLEN 7PZS 1/16-1/4"	2

Código		pzas.
14EXTENS038SM	EXTENSION USO RUDO 6 MTS.	2
14EXTENS036SM	EXTENSION USO RUDO 4 MTS.	2
14EXTENS001SM	EXTENSION ESTAND LONG. 2 MTS.	2
14EXTENS002SM	EXTENSION ESTAND LONG. 3 MTS.	2
14EXTENS004SM	EXTENSION ESTAND LONG. 5 MTS.	2
14EXTENS012SM	EXTENSION ESTAND LONG. 8 MTS.	2
14EXTENS013SM	EXTENSION ESTAND LONG. 10 MTS.	2
14CINTAS050TO	CINTAS PARA ATAR 100MMX2.5MM	2
14CINTAS088CH	CINTAS PARA ATAR 150MMX3.6MM	2
14CINTAS074HH	CINTAS PARA ATAR 200MMX3.5MM	2
14CAUTIN001CH	CAUTIN TIPO LAPIZ 30 WATTS	2
14CAUTIN002CH	CAUTIN TIPO LAPIZ 30 WATTS	2
14PINZAS314CH	PINZA P/ELECTRICISTA 7" 180MM	2
14PINZAS311CH	PINZA P/ELECTRICISTA 7" 180MM	2
14PINZAS337CH	PINZA MINIATURA D/CORTE	2
14PINZAS338CH	PINZA MINIATURA CORTE 4"	2
15LAMPAR236CH	LAMPARA FRONTAL CREE 5W LED	1
14CINTAS025CH	CINTA AISLAR 9MX19MMX.18MM	2
14CINTAS026CH	CINTA AISLAR 18MX19MMX.18MM	2
14PROBAD003CE	PROBADOR D/CIRCUITO AC/CD	1
19INTERR122SM	BARRA MULTICONTACTOS	1
14VOLTA010CE	MULTIMETRO DIGITAL LCD 2000	1
14CAPACIO069CH	CAPACITOR AIRE ACONDI.CBB65	2
14CAPACIO075CH	CAPACITOR AIRE ACONDI.CBB65	2
14CAPACIO084CH	CAPACITOR D/ARRAN.CBB60 250V	2
14CAPACIO085CH	CAPACITOR D/ARRAN.CBB60 250V	2
14FUSIBL040FS	FUSIBLE T/AMERICANO .5 AMP	10
14PRESOS025CH	INTERRUPTOR D/PRESION	2
14PRESOS023CH	INTERRUPTOR D/PRESION	2
14GRAPAS085CH	HIDRONEUMATICO 1/VIA PC2	3
14GRAPAS032CH	GRAPAS CABLE	3
14GRAPAS033CH	GRAPAS CABLE PLANO (BLANCA)	3
14TIRADO005LD	ELECT.3.5X0.5MM 30M K2540-03	2

Código		pzas.
14CASCO-003SM	CASCO D/SEGURIDAD AMARILLO	2
14CASCO-004SM	CASCO D/SEGURIDAD ROJO	2
14SEGURI156SM	BANDEROLA DE MALLA	2
14CINTAS096CH	CINTA BARRICADA (PROH.PASO)	1
14CINTAS097CH	CINTA BARRICADA (PRECAUCION)	2
14CINTAS098CH	CINTA BARRICADA(PELIGRO)	2
14CINTAS162CH	CINTA REFLEJANTE CRISTAL	2
14CINTAS183CH	CINTA REFLEJANTE CRISTAL	1
14CINTAS083PB	CINTA ANTIDERRAPANTE	1
14CINTAS084PB	CINTA ANTIDERRAPANTE	1
14CINTAS090PB	CINTA ANTIDERRAPANTE	1
14CINTAS091PB	CINTA ANTIDERRAPANTE	1
15FAJILLO32SM	FAJA DE CUERO VELOUR	1
15FAJILLO29SM	FAJA DE CUERO KARLEN	2
14SEGURIO24FU	PROTECTOR P/OIDOS	2
14SEGURIO98CH	MASCARILLA P/GAS M-011	2
14SEGURIO52CP	TAPON P/OIDOS C/CORDON	3
14CINTAS187CH	PULSERA REFLEJANTE	3
14CINTAS188CH	BRAZALETE REFLEJANTE AMARILLO	3
14BOTAS-078SM	BOTA D/SEGURIDAD CARNAPIEL	1
14SEGURIO99CH	FILTRO RC203 REP. P/MASCARILLA	1
14SEGURIO23CH	MASCARILLA ANTI-POLVO BLANCA	1
14SEGURIO123KA	SEÑAL "PROHIBIDO FUMAR"	2
14SEGURIO232KA	SEÑAL "SALIDA DE EMERGENCIA	2
14SEGURIO107KA	SEÑAL "EXTINTOR"	3
14SEGURIO124KA	SEÑAL "PROHIBIDO EL PASO"	3
14GUANTE001SM	GUANTES D/CARNAZA	3
14GUANTE077SM	GUANTE ARGONERO	3
14GUANTE135SN	GUANTE T/JAPONES	3
14GUANTE163CH	GUANTES ANTI CORTES	2
14GUANTE118CH	GUANTES RECUBIERTOS DE NITRILO	2
14GUANTE164CH	GUANTES RECUBIERTOS D/LATEX	2
14GUANTE165CH	GUANTES RECUBIERTOS D/LATEX	2
14SEGURIO88CH	GAFAS PROTECTORAS	3
14SEGURIO89CH	GAFAS PROTECTORAS	3
14SEGURIO90CH	GAFAS PROTEC. D/POLICARBONATO	3
14SEGURIO71CH	GAFAS PROTECTORAS	3
14SEGURIO69CH	GAFAS PROTECTORAS	2
14SEGURIO160SM	CHALECO DE MALLA AMARILLO	2
14SEGURIO161SM	CHALECO CLASE 2 NARANJA	2
14SEGURIO215SM	CHALECO BRIGADISTA 3 BANDAS	2
14SEGURIO213CH	GAFAS PROTECTORAS/DEPORTIVAS	2



1



HERRAMIENTAS DE MANO



Dados punta estriada

- Características:
- Punta de acero al cromo vanadio (terminado natural)
 - Dado terminado cromado

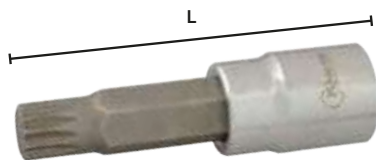

OFERTA POR VOLUMEN *



Código	Punta	Entrada dado	L	Master	Precio
16LLAVE-042JE	5 mm	3/8"	60 mm	50 Piezas.	\$49.88
*16LLAVE-043JE	6 mm	3/8"		50 Piezas.	\$42.92
*16LLAVE-044JE	8 mm	3/8"		150 Piezas.	\$84.04
*16LLAVE-045JE	10 mm	3/8"		100 Piezas.	\$71.92
*16LLAVE-046JE	12 mm	3/8"		100 Piezas.	\$75.40
*16LLAVE-047JE	14 mm	3/8"		150 Piezas.	\$84.68
*16LLAVE-048JE	5 mm	1/2"		50 Piezas.	\$107.88
*16LLAVE-049JE	6 mm	1/2"		50 Piezas.	\$92.80
*16LLAVE-050JE	8 mm	1/2"		150 Piezas.	\$97.44
*16LLAVE-051JE	10 mm	1/2"		100 Piezas.	\$126.44
*16LLAVE-052JE	12 mm	1/2"		100 Piezas.	\$127.60
*16LLAVE-053JE	14 mm	1/2"		150 Piezas.	\$133.40
*16LLAVE-054JE	5 mm	3/8"		50 Piezas.	\$44.08
*16LLAVE-055JE	6 mm	3/8"		50 Piezas.	\$48.72
*16LLAVE-056JE	8 mm	3/8"		150 Piezas.	\$56.84
16LLAVE-057JE	10 mm	3/8"		100 Piezas.	\$91.64
*16LLAVE-058JE	12 mm	3/8"		100 Piezas.	\$91.64
*16LLAVE-059JE	14 mm	3/8"		150 Piezas.	\$113.68
16LLAVE-060JE	5 mm	1/2"	100 mm	50 Piezas.	\$106.72
16LLAVE-061JE	6 mm	1/2"		50 Piezas.	\$114.84
16LLAVE-061JJ	7 mm	1/2"		50 Piezas.	\$122.96
*16LLAVE-062JE	8 mm	1/2"		150 Piezas.	\$92.80
16LLAVE-062JJ	9 mm	1/2"		50 Piezas.	\$119.48
*16LLAVE-063JE	10 mm	1/2"		100 Piezas.	\$109.04
*16LLAVE-064JE	12 mm	1/2"		100 Piezas.	\$128.76
16LLAVE-064JJ	13 mm	1/2"		50 Piezas.	\$161.24
*16LLAVE-065JE	14 mm	1/2"		50 Piezas.	\$153.12
*16LLAVE-067JE	16 mm	1/2"		50 Piezas.	\$197.20
*16LLAVE-068JE	18 mm	1/2"	50 Piezas.	\$235.48	

Unidad: Bolsa con 1 Pieza.

Dados punta estriada

- Características:
- Acero al cromo vanadio
 - 13 puntas



OFERTA POR VOLUMEN *

Dados punta Torx

- Características:
- Acero al cromo vanadio
 - Terminado negro óxido



OFERTA POR VOLUMEN *

Código	Número	Punta	Longitud	Cuadro	Precio
14DESARM556TO	HTST251425	T25	25mm	1/4" 6.3 mm	\$24.94

Unidad: Blister con 1 Pieza Master: 5 Piezas

Dados tipo Allen

- Características:
- Punta de acero al cromo vanadio
 - Dado terminado cromado

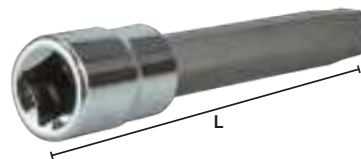

Código	Punta	Entrada dado	L	Master	Precio
16LLAVE-030JE	12.7mm	1/2"	140 mm	50 Piezas.	\$147.32
16LLAVE-031JE	5 mm	3/8"	48 mm	50 Piezas.	\$33.64
16LLAVE-032JE	6 mm	3/8"	48 mm	200 Piezas.	\$35.38
16LLAVE-033JE	7 mm	3/8"	48 mm	30 Piezas.	\$37.12
16LLAVE-034JE	8 mm	3/8"	48 mm	300 Piezas.	\$38.28
16LLAVE-035JE	10 mm	3/8"	48 mm	100 Piezas.	\$39.44
16LLAVE-036JE	6 mm	1/2"	55 mm	100 Piezas.	\$67.28
16LLAVE-037JE	8 mm	1/2"	55 mm	200 Piezas.	\$68.44
16LLAVE-038JE	10 mm	1/2"	55 mm	100 Piezas.	\$69.60
16LLAVE-039JE	12 mm	1/2"	55 mm	100 Piezas.	\$83.52
16LLAVE-040JE	14 mm	1/2"	55 mm	100 Piezas.	\$84.68
16LLAVE-041JE	17 mm	1/2"	55 mm	50 Piezas.	\$92.80

Unidad: Bolsa con 1 Pieza

Dados para bujías

- Características:
- Cromados



Código	Número	Para bujías Pulg	mm	Entrada dado Pulg	mm	Precio
14DADOS-007TW	SPS3858 (0155B16A)	5/8	16	3/8	9.5	\$29.00
14DADOS-009TW	0156B21A	13/16	21	1/2	12.7	\$51.04

Unidad: 1 Pieza Master: 5 Piezas

Código	A	L (mm)	Entrada dado	Precio
*16LLAVE-069JE	6	28	3/8	\$25.52
16LLAVE-070JE	8	28	3/8	\$46.40
*16LLAVE-071JE	10	28	3/8	\$31.32
16LLAVE-072JE	12	28	3/8	\$31.32
*16LLAVE-073JE	14	28	3/8	\$35.96
*16LLAVE-076JE	8	38	1/2	\$46.40
*16LLAVE-077JE	10	38	1/2	\$58.00
*16LLAVE-078JE	12	38	1/2	\$41.76
*16LLAVE-079JE	14	38	1/2	\$53.36
*16LLAVE-080JE	16	38	1/2	\$71.92

Unidad: 1 Pieza Master: 100 Piezas

Llave estriada de birlo

- Características:
- 7 estrias
 - Resistente a la corrosión
 - Compatibilidad: birlo o tuerca TUNNER



Código	Número	Precio
16LLAVE-089CH	7	\$153.12

Unidad: 1 pieza Master: 1 pieza





Desarmador de punta plana



- Características:
- Mango de hule
 - Barra de acero al cromo vanadio
 - Punta negra magnética

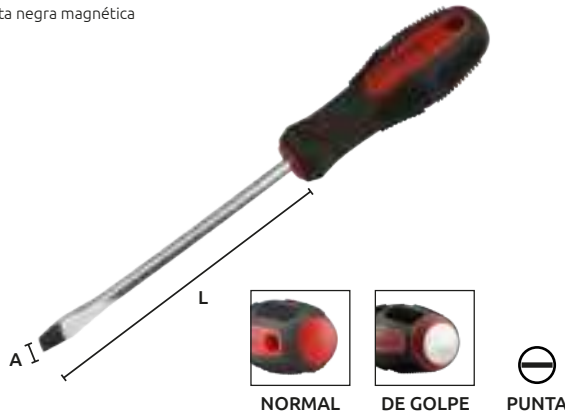

Código	Número	A	L	Tipo	Master	Precio
14DESARM632CH		3.0mm x 6"				\$51.04
14DESARM633CH		3.0mm x 8"				\$41.76
14DESARM635CH		5.0mm x 4"				\$42.92
14DESARM637CH		5.0mm x 6"				\$54.52
14DESARM640CH	YF-10701	6.0mm x 4"		De golpe	10 Piezas	\$53.36
14DESARM642CH		6.0mm x 6"				\$62.64
14DESARM643CH		8.0mm x 6"				\$63.80
14DESARM644CH		8.0mm x 8"				\$90.48
14DESARM645CH		8.0mm x 10"				\$82.36
14DESARM572TA	A-22	3.2mm x 2"				\$19.72
14DESARM573TA	A-24	3.2mm x 4"				\$24.36
14DESARM574TA	A-26	3.2mm x 6"				\$25.52
14DESARM575TA	A-28	3.2mm x 8"				\$25.52
14DESARM576TA	A-33	5.0mm x 3"				\$25.52
14DESARM577TA	A-34	5.0mm x 4"				\$27.84
14DESARM578TA	A-35	5.0mm x 5"				\$29.00
14DESARM579TA	A-36	5.0mm x 6"		Normal	12 Piezas	\$29.00
14DESARM581TA	T-415	6.0mm x 1.5"				\$18.56
14DESARM584TA	A-45	6.0mm x 5"				\$32.48
14DESARM585TA	A-46	6.0mm x 6"				\$44.08
14DESARM586TA	A-56	8.0mm x 6"				\$47.56
14DESARM587TA	A-58	8.0mm x 8"				\$51.04
14DESARM588TA	A-510	8.0mm x 10"				\$52.20

Unidad: Tarjeta con 1 Pieza

Desarmador punta de cruz



- Características:
- Mango de hule
 - Barra de acero al cromo vanadio
 - Punta negra magnética
 - Tipo Phillips

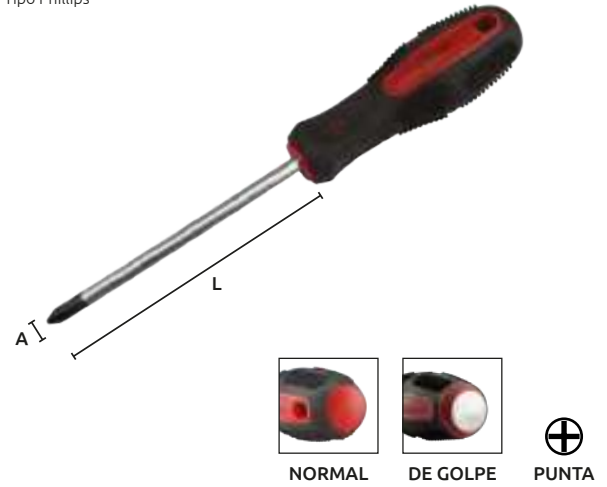

Código	Número	A	L	Punta	Tipo	Master	Precio
14DESARM620CH		3mm x 2"		PH0			\$31.32
14DESARM621CH		3mm x 4"		PH0			\$32.48
14DESARM622CH		3mm x 6"		PH0			\$51.04
14DESARM623CH		5mm x 3"		PH1			\$33.64
14DESARM624CH	YF-10701	5mm x 4"		PH1	De golpe	10 Piezas	\$46.40
14DESARM626CH		6mm x 3"		PH2			\$41.76
14DESARM627CH		6mm x 4"		PH2			\$53.36
14DESARM628CH		6mm x 6"		PH2			\$62.64
14DESARM629CH		8mm x 6"		PH3			\$63.80
14DESARM589TA	E-22	3.2mm x 2"	0			\$19.72	
14DESARM590TA	E-24	3.2mm x 4"	0			\$29.00	
14DESARM591TA	E-26	3.2mm x 6"	0			\$22.04	
14DESARM593TA	E-33	5.0mm x 3"	1			\$24.36	
14DESARM598TA	ET-415	6.0mm x 1.5"	2	Normal	12 Piezas	\$22.04	
14DESARM599TA	E-43	6.0mm x 3"	2			\$30.16	
14DESARM600TA	E-44	6.0mm x 4"	2			\$41.76	
14DESARM602TA	E-46	6.0mm x 6"	2			\$46.40	
14DESARM603TA	E-56	8.0mm x 6"	3			\$47.56	

Unidad: Tarjeta con 1 Pieza

Desarmador de punta plana



- Características:
- Mango de acetato
 - Barra de acero al cromo vanadio
 - Punta magnética

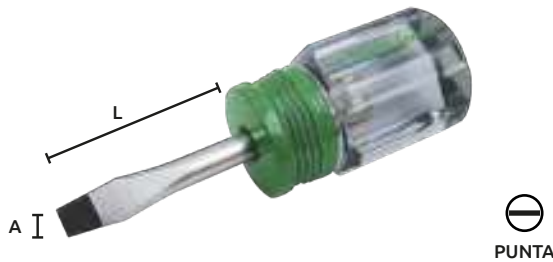

Código	Número	A	L	Precio
14DESARM101NI	NI199-02	1/4" x 1.1/2"		\$29.50
14DESARM103NI	NI199-06	5/16" x 10"		\$53.41

Unidad: Tarjeta con 1 Pieza Caja: 6 Piezas Master: 36 Piezas

Desarmador de punta de cruz



- Características:
- Mango de acetato
 - Barra de acero al cromo vanadio
 - Punta magnética
 - Tipo: Phillips

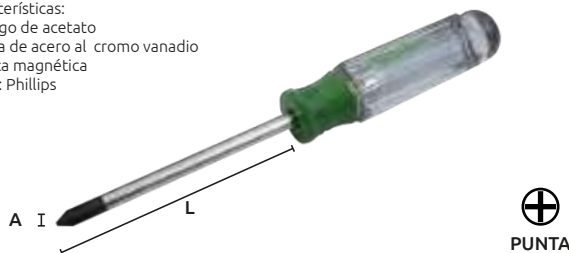

Código	Número	Medidas	Precio
14DESARM104NI	NI199-07	1/8" x 4"	\$29.96
14DESARM106NI	NI199-09	3/16" x 3"	\$29.96
14DESARM107NI	NI199-10	3/16" x 6"	\$33.88
14DESARM108NI	NI199-11	3/16" x 8"	\$36.28
14DESARM109NI	NI199-13	1/4X6"	39.46
14DESARM110NI	NI199-14	1/4" X 8"	\$46.98

Unidad: Tarjeta con 1 Pieza Caja: 6 Piezas Master: 36 Piezas



Desarmador plano y phillips para offset

- Características:
- Metal cromado
 - 3 puntas planas medidas: 3/16", 1/4", 5/16"
 - 3 puntas phillips No.: 1, 2, 3



Código	Número	Precio
14DESARM412YC	040082BC03	\$77.72

Unidad: Blister con 1 juego de 3 Piezas Master: 10 juegos

Desarmador punta torx

- Barra de acero al cromo vanadio
• Punta magnética



Código	Número	A	L	Punta No.	Mango	Precio
14DESARM674CH		3mm x 2"		T5		\$30.16
14DESARM675CH		3mm x 2"		T6		\$30.16
14DESARM679CH		3mm x 3"		T10		\$31.32
14DESARM680CH		3mm x 3"		T15		\$31.32
14DESARM681CH	YF-12201	3mm x 4"		T20	Hule	\$39.44
14DESARM682CH		3mm x 4"		T25		\$39.44
14DESARM684CH		3mm x 5"		T30		\$47.56
14DESARM685CH		3mm x 6"		T40		\$59.16
14DESARM686CH		3mm x 6"		T45		\$59.16
14DESARM687CH		3mm x 8"		T50		\$76.56

Unidad: 1 Pieza Master: 10 Piezas

Desarmador punta torx

- Características:
- Mango de acetato
 - Barra de acero al cromo vanadio
 - Punta magnética



Código	Número	Medidas	Precio
14DESARM111NI	NI199-15	T10	\$39.57
14DESARM112NI	NI199-16	T15	\$39.57
14DESARM113NI	NI199-17	T20	\$41.13

Unidad: Tarjeta con 1 Pieza Caja: 6 con Piezas Master: 36 Piezas

Desarmador punta triwing

- Características:
- Mango de plástico
 - Barra cromada
 - Punta magnética

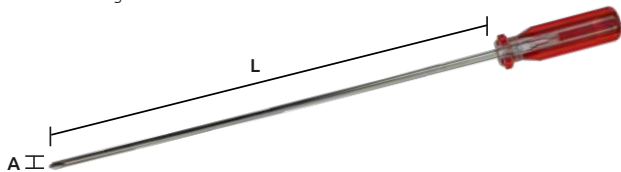

Código	Número	A	L	Punta No.	Precio
14DESARM604YU	HTW248	4mm x 8"		2	\$97.44

Unidad: Bolsa con 1 Pieza Master: 100 Piezas

Juego de 6 desarmadores punta plana y phillips

- Características:
- 1 juego con 6 Piezas
 - 3 puntas planas medidas: 3x75mm - 4x100mm - 6x150mm
 - 3 puntas phillips medidas: 1x75mm - 1x100mm - 2x150mm
 - Barra redonda de acero cromo vanadio
 - Punta negra magnética
 - Mango de PVC rígido
 - Soporte emportable de plástico



Código	Número	Precio
14DESARM688CH	YF-14712	\$178.64

Unidad: 1 juego de 6 Piezas Master: 20 juegos

Desarmador punta torx

- Mango de plástico recubierto con goma antiderrapante
• Barra cromada
• Punta negra magnética



Código	Número	A	L	Punta No.	Mango	Precio
14DESARM607YU		3mm x 2"		TX3		\$62.64
14DESARM608YU	GP6508	3mm x 2"		TX4	Plástico	\$62.64
14DESARM609YU		3mm x 2"		TX5		\$62.64
14DESARM610YU*		3mm x 2"		TX6		\$62.64

Unidad: 1 Pieza Master: 250 Piezas *Master: 300 Piezas

Desarmador punta estrella

- Características:
- Mango de plástico recubierto con goma antiderrapante
 - Barra cromada
 - Punta magnética
 - Compatible con: iPhone 4, 4.5, 5 y 5.5 Mac Book Pro y Mac Book Air

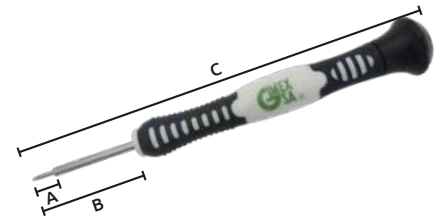

Código	Número	Medida	A	B	C	Precio
14DESARM713CH	HL04009	T1	0.8	40	140 mm	\$77.72
14DESARM714CH	HL04008	T4	0.7	40	137 mm	\$71.92

Unidad: Bolsa con 1 Pieza Master: 25 Piezas

Desarmador punta triwing

- Características:
- Mango de plástico recubierto con goma antiderrapante
 - Barra cromada
 - Punta magnética

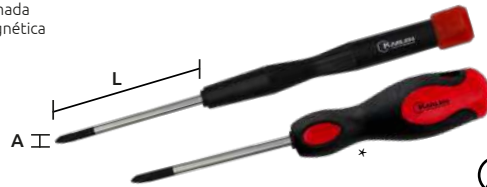

Código	Número	A	L	Punta No.	Precio
14DESARM605YU		3mm x 2"		1	\$68.44
14DESARM606YU	GP7908	3mm x 6"		1	\$69.60
*14DESARM715CH		5mm x 2"		2	\$82.36
*14DESARM716CH	SL	5mm x 6"		2	\$122.96

Unidad: Bolsa con 1 Pieza Master: 150 Piezas



Desarmador de caja

Nicholson®

- Características:
- Mango de acetato
 - Barra de acero al cromo vanadio

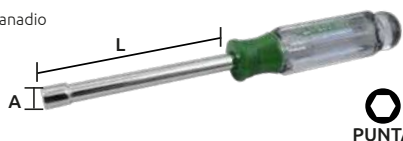

PUNTA

Código	Número	A	L	Precio
14DESARM115NI	NI199-19	3	16"	\$43.22
14DESARM117NI	NI199-22	3	8"	\$43.22

Unidad: Tarjeta con 1 Pieza Caja: 6 Piezas Master: 36 Piezas

Juego de desarmadores

- Características:
- Punta de caja medidas: 3/16" - 1/4" - 5/16" - 11/32" - 3/8" - 7/16" - 1/2"
 - Longitud 90mm
 - Barra redonda de acero
 - Mango de PVC rígido



PUNTA

Código	Número	Precio
14DESARM689CH	YF-14718	\$244.76

Unidad: Blister con 1 juego de 7 Piezas Master: 20 juegos

Kit de desarmadores para celular



- Características:
- 1 punta plana medida: 2.0x40mm
 - 3 puntas torx medidas: T4x40mm - T5x40mm - T6x40mm
 - 2 puntas estrella medidas: 1.2x40mm
 - 2 puntas estrella medidas: 0.8x40mm
 - Barra cromada
 - Punta magnética
 - 1 pinza recta
 - 1 pinza curva
 - 1 palanca en forma de cruz
 - 1 palanca redonda
 - 2 triángulos
 - 2 raspadores BGA

PUNTA PUNTA

Código	Número	Precio
14DESARM712CH	HL15017	\$783.00

Unidad: Caja con 1 juego de 16 Piezas Master: 1 juego

Magnetizador/desmagnetizador para desarmador

- Características:
- Para uso con desarmadores que requieran una mayor potencia magnética o una menor potencia
 - Cuerpo de plástico rígido
 - Long.: 52 mm
 - Ancho: 28 mm
 - Altura: 50 mm



Código	Número	Precio
14IMANES043CH	QJ7055	\$96.28

Unidad: 1 pieza. Máster: 96 piezas.

Punta plana

- Características:
- Puntas de acero S2, dureza entre 58 y 60 Rockwell
 - Terminado "SANDBLAST" (pulido brillante)



ENTRADA: 1/4" PUNTA

Código	Número	Punta	Longitud	Precio
14DESARM550TO	0411SASA145	4.5 mm	25 mm	\$12.76
14DESARM551TO	0411SASA15	5.0 mm	25 mm	\$6.96
14DESARM552TO	0411SESA145	4.5 mm	50 mm	\$15.78
14DESARM700TO		4.5 mm	50 mm	\$11.14
14DESARM553TO	0411SESA15	5.0 mm	50 mm	\$15.78

Unidad: Blister con 1 Pieza Master: 10 Piezas

Punta cruz

- Características:
- Puntas de acero S2, dureza entre 58 y 60 Rockwell
 - Terminado "SANDBLAST" (pulido brillante)
 - Tipo: Phillips



ENTRADA: 1/4" PUNTA

Código	Número	Punta	Longitud	Precio
14DESARM470TO	0412SASA62	2	25 mm	\$11.60
14DESARM471TO	0412SESA61	1	50 mm	\$19.72
14DESARM472TO	0412SESA22	2	50 mm	\$19.72
14DESARM563TO	0412SJSA62	2	100 mm	\$47.56

Unidad: Blister con 1 Pieza Master: 10 Piezas

Punta cruz "POWER"

- Características:
- Puntas de acero S2, dureza entre 58 y 60 Rockwell
 - Terminado "SANDBLAST" (pulido brillante)
 - Tipo: Phillips



ENTRADA: 1/4" PUNTA

Código	Número	Punta	Longitud	Precio
14DESARM474TO	0412SESA31	1	50 mm	\$15.08
14DESARM475TO	0412SESA32	2	50 mm	\$19.72
14DESARM476TO	0412SHSA32	2	75 mm	\$31.32

Unidad: Blister con 1 Pieza Master: 10 Piezas

Punta hexagonal POZI

- Características:
- Puntas de acero S2, dureza entre 58 y 60 Rockwell
 - Terminado "SANDBLAST" (pulido brillante)



ENTRADA: 1/4" PUNTA

Código	Número	Punta	Longitud	Precio
14DESARM480TO	0413SASA01	1	25 mm	\$6.50
14DESARM481TO	0413SASA02	2	25 mm	\$9.86
14DESARM482TO	0413SESA22	2	50 mm	\$12.18

Unidad: Blister con 1 Pieza Master: 10 Piezas



Punta hexagonal POZI "POWER"



Características:

- Puntas de acero S2, dureza entre 58 y 60 Rockwell
- Terminado "SANDBLAST" (pulido brillante)

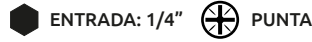

Código	Número	Punta	Longitud	Precio
14DESARM483TO	0413SESA12	2	50 mm	\$30.16
14DESARM484TO	0413SNSA12	2	70 mm	\$31.32
14DESARM485TO	0413SZSA12	2	90 mm	\$47.56
14DESARM486TO	0413SKSA12	2	150 mm	\$67.28

Unidad: Blister con 1 Pieza Master: 10 Piezas

Punta hexagonal "HEX"



Características:

- Puntas de acero S2, dureza entre 58 y 60 Rockwell
- Terminado "SANDBLAST" (pulido brillante)

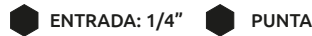

Código	Número	Punta	Longitud	Precio
14DESARM490TO	0415SASA58	1/4"	25 mm	\$6.61

Unidad: Blister con 1 Pieza Master: 10 Piezas

Punta cuadrada

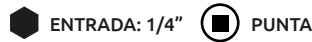

Código	Número	Punta	Longitud	Precio
14DESARM539TO	0416SASA02	2	25 mm	\$6.61

Unidad: Blister con 1 Pieza Master: 10 Piezas

Punta cuadrada "POWER"

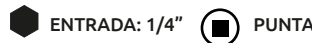

Código	Número	Punta	Longitud	Precio
14DESARM540TO	0416SESA11	1	50	\$26.68
14DESARM541TO	0416SESA12	2	50	\$25.52

Unidad: Blister con 1 Pieza Master: 10 Piezas

Punta TORX



Características:

- Puntas de acero S2, dureza entre 58 y 60 Rockwell
- Terminado "SANDBLAST" (pulido brillante)

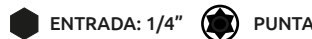

Código	Número	Punta	Longitud	Precio
14DESARM494TO	0414SASA05	T5	25 mm	\$12.76
14DESARM495TO	0414SASA06	T6		\$12.76
14DESARM496TO	0414SASA07	T7		\$12.76
14DESARM497TO	0414SASA08	T8		\$12.76
14DESARM498TO	0414SASA09	T9		\$12.76
14DESARM499TO	0414SASA10	T10		\$12.76
14DESARM500TO	0414SASA15	T15		\$12.76
14DESARM501TO	0414SASA20	T20		\$12.76
14DESARM502TO	0414SASA25	T25		\$12.76
14DESARM503TO	0414SASA27	T27		\$12.76
14DESARM504TO	0414SASA30	T30		\$13.92
14DESARM505TO	0414SASA40	T40		\$12.76

Unidad: Blister con 1 Pieza Master: 10 Piezas

Punta TORX FULL POWER



Características:

- Puntas de acero S2, dureza entre 58 y 60 Rockwell
- Terminado "SANDBLAST" (pulido brillante)

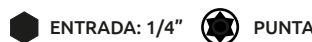

Código	Número	Punta	Longitud	Precio
14DESARM506TO	0414SESA06A	T6	50 mm	\$15.78
14DESARM565YU	0414SESA08A	T8		\$11.83
14DESARM566YU	0414SESA09A	T9		\$11.83
14DESARM508TO	0414SESA15A	T15		\$24.94
14DESARM509TO	0414SESA20A	T20		\$23.78
14DESARM510TO	0414SESA25A	T25		\$23.78
14DESARM511TO	0414SESA30A	T30		\$23.78
14DESARM512TO	0414SESA40A	T40		\$23.78

Unidad: Blister con 1 Pieza Master: 10 Piezas



Punta TORX "HEX POWER"



- Características:
- Puntas de acero S2, dureza entre 58 y 60 Rockwell
 - Terminado "SANDBLAST" (pulido brillante)

ENTRADA: 1/4" PUNTA



Código	Número	Punta	Longitud	Precio
*14DESARM568YU	0417SESA06	T6	100 mm	\$16.82
14DESARM518TO	0414SESA30	T30	50 mm	\$24.94
14DESARM521TO	0414SHSA10	T10	75 mm	\$23.78
14DESARM526TO	0414SKSA10	T10	150 mm	\$53.36
14DESARM528TO	0414SKSA30	T30	150 mm	\$39.44
14DESARM529TO	0414SKSA40	T40	150 mm	\$41.76

Unidad: Blister con 1 Pieza Master: 10 Piezas * NO CUENTA CON OFERTA ESPECIAL

Punta TORX seguridad "TAMPER POWER"

- Características:
- Puntas de acero S2, dureza entre 58 y 60 Rockwell
 - Terminado "SANDBLAST" (pulido brillante)



ENTRADA: 1/4" PUNTA



Código	Número	Punta	Longitud	Precio
14DESARM567YU	0417SESA06	T6	50 mm	\$23.78
14DESARM530TO	0417SESA08	T8		\$26.68
14DESARM531TO	0417SESA09	T9		\$18.56
14DESARM532TO	0417SESA10	T10		\$22.97
14DESARM533TO	0417SESA15	T15		\$22.97
14DESARM534TO	0417SESA20	T20		\$22.97
14DESARM535TO	0417SESA25	T25		\$22.97
14DESARM536TO	0417SESA27	T27		\$22.97
14DESARM537TO	0417SESA30	T30		\$22.97
14DESARM538TO	0417SESA40	T40		\$22.97

Unidad: Blister con 1 Pieza Master: 10 Piezas

Punta "SPLINE"

- Características:
- Puntas de acero S2, dureza entre 58 y 60 Rockwell
 - Terminado "SANDBLAST" (pulido brillante)



ENTRADA: 10 MM PUNTA



Código	Número	Punta	Longitud	Precio
14DESARM544TO	043BSSSA05	M5	30 mm	\$13.34
14DESARM545TO	043BSSSA06	M6		\$24.94
14DESARM546TO	043BSSSA08	M8		\$24.94
14DESARM547TO	043BSSSA10	M10		\$13.34
14DESARM548TO	043BSSSA12	M12		\$15.08
14DESARM549TO	043BSSSA14	M14		\$37.12

Unidad: Blister 1 Pieza Master: 10 Piezas

Punta HEX "SPANNER"



ENTRADA: 1/4" PUNTA



Código	Número	Punta	Longitud	Precio
14DESARM542TO	041HSASA06	6	25 mm	\$15.08

Unidad: Blister con 1 Pieza Master: 10 Piezas

Punta HEX "TRI-WING"



ENTRADA: 1/4" PUNTA



Código	Número	Punta	Longitud	Precio
14DESARM543TO	041JASA02	2	25	\$13.34

Unidad: Blister con 1 Pieza Master: 10 Piezas

Juego de 4 puntas para desarmador

- Características:
- Entrada 1/4" 6.3 mm x 25 mm
 - Long. 40 mm
 - 2 Puntas PHILLIPS: No. 1 - 2
 - 2 Puntas Planas: 4.5 mm 7 mm
 - Acero al cromo vanadio
 - Juego con 4 Puntas



Código	Número	Precio
14DESARM420TO	040143BC	\$53.36

Unidad: 1 juego Master: 50 juegos

Juego de 4 puntas para desarmador de golpe

- Características:
- Entrada 5/16" 7.9 mm x 36 mm
 - 2 Puntas PHILLIPS: 2 - 3
 - 2 Puntas Planas: 8 - 10 mm
 - Terminado en color negro pavonado
 - Juego con 4 Puntas



Código	Número	Precio
14DESARM419CI	IDS-5001	\$111.36

Unidad: 1 juego Master: 25 juegos



Juego de puntas para desarmador 33 puntas



Características:

- Entrada 1/4" 6.3 mm x 25mm
- 6 Puntas Planas: 3 - 4 - 5 - (2)6 - 7 mm
- 2 Puntas ROBERSON (Cuadradas): S0 - S1
- 4 Puntas PHILLIPS: No. 0 - 1 - 2 - 3
- 4 Puntas POZIDRIV: PZ0 - PZ1 - PZ2 - PZ3
- 4 Puntas TORX: T10 - T15 - (2)T20 - T25 - (2)T30 - T40
- 8 Puntas Hexagonales: 2 - 2.5 - (2)3 - 4 - 5 - 5.5 - 6 mm
- 1 adaptador magnético para puntas con entrada de 1/4" 6.3 mm Long. 55 mm
- Terminado pulido natural
- Base de hule para las puntas
- Juego con 33 puntas

Código	Número	Precio
14DESARM432CH	P0877A	\$142.68

Unidad: Blister con 1 juego Master: 24 juegos

Punta doble para desarmador

- Características:
- Punta PHILLIPS #2 y plana 6.3 mm



ENTRADA: 1/4" PUNTAS

Código	Número	Longitud	Precio
14DESARM559TO	0419SESA04	50 mm	\$25.52

Unidad: Blister con 1 Pieza Master: 10 Piezas

Punta doble para desarmador

- Características:
- Punta PHILLIPS #1 y #2

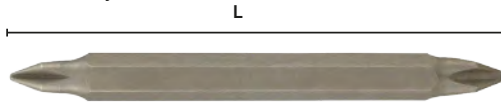

ENTRADA: 1/4" PUNTAS

Código	Número	Longitud	Precio
14DESARM561TO	0419SHSA01	75 mm	\$19.72

Unidad: Blister con 1 Pieza Master: 10 Piezas

Punta doble para desarmador

- Características:
- Punta POZI #1 y #2



ENTRADA: 1/4" PUNTAS

Código	Número	Longitud	Precio
14DESARM560TO	0419SESA05	50 mm	\$15.66

Unidad: Blister 1 Pieza Master: 10 Piezas

Adaptador magnético

- Características:
- Punta dado magnético
 - Medida: (I) 37 mm
 - Medida: (L) 65 mm
 - Entrada 1/4"

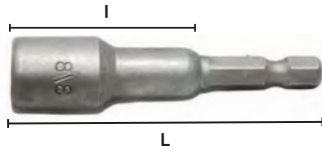

ENTRADA: 1/4"

Código	Número	Medidas cuadro	Precio
14DESARM562TO	L040534BK62	3/8"	\$98.60
14DESARM564TO		1/4"	\$110.20

Unidad: 1 Pieza Master: 10 Piezas

Adaptador magnético

Características:

- Punta de acero S2, dureza entre 58 y 60 Rockwell
- Para puntas de desarmador

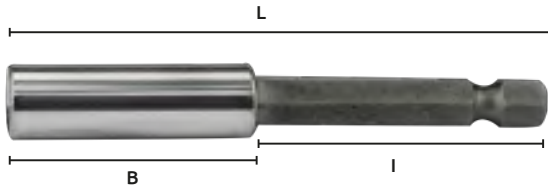

PUNTA

Código	Número	I	L	B	Cuadro	Master	Precio
14DESARM569YU	GP-3027	47	75	28	1/4"	10 Piezas	\$25.52
14DESARM570YU	GP-3028	47	150	103		12 Piezas	\$54.52

Unidad: 1 Pieza

Adaptador para cambio rápido

- Características:
- Adaptador metálico
 - Con cople de conexión rápido



Código	Número	Diámetro de entrada pulg.	mm	Precio
17ADAPTA034CH	20-207-001	1/4	6.5	\$200.68

Unidad: Caja con 1 Pieza Master: 20 Piezas

Aditamento para atornillar reversible

- Características:
- Ajustable a 360°
 - Terminado
 - Construcción fundido a troquel
 - Max. R.P.M. 400



Código	Número	Precio
14ADITAM001CH	SDY211	\$328.28

Unidad: Blister con 1 Pieza Master: 10 Piezas



LLAVES ALLEN MILIMÉTRICAS

- Características:
- Negras milimétricas
- Acero al cromo vanadio

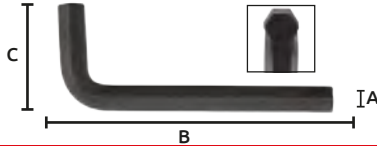

OFERTA POR VOLUMEN

Código	Grosor (A) (mm)	Medidas (mm) Largo (B) Alto (C)	Unidad (Piezas en Bolsa)	Master (Bolsa)	Precio
14LLAVEA023SM	1.5	44 15	100	1	\$117.16
14LLAVEA024SM	2.0	51 16	100	1	\$170.52
14LLAVEA025SM	2.5	56 20	100	1	\$197.20
14LLAVEA026SM	3.0	64 21	100	1	\$218.08
14LLAVEA045SM	3.5	56 18	100	1	\$264.48
14LLAVEA027SM	4.0	67 26	100	1	\$443.12
14LLAVEA028SM	5.0	89 29	50	1	\$372.36

LLAVES ALLEN STANDARD

- Características:
- Largas Negras STD
- Acero al cromo vanadio

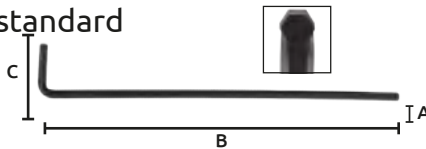

OFERTA POR VOLUMEN

Código	Grosor (A) (pulgadas)	Medidas (mm) Largo (B) Alto (C)	Unidad (Piezas)	Precio
14LLAVEA003SM	0,050	37 13	100	\$164.72
14LLAVEA004SM	1/16	42 15	100	\$182.12
14LLAVEA005SM	5/64	51 17	100	\$185.60
14LLAVEA006SM	3/32	62 19	100	\$290.00
14LLAVEA007SM	7/64	56 20	100	\$248.24
14LLAVEA008SM	1/8	64 22	100	\$313.20
14LLAVEA009SM	9/64	65 23	100	\$331.76
14LLAVEA010SM	5/32	65 24	100	\$411.80
14LLAVEA011SM	3/16	86 30	100	\$642.64
14LLAVEA012SM	7/32	80 30	50	\$364.24
14LLAVEA013SM	1/4	87 33	50	\$642.64
14LLAVEA044SM	9/32	102 40	25	\$335.24
14LLAVEA014SM	5/16	102 37	25	\$432.68
*14LLAVEA015SM	3/8	110 45	1	\$32.48
*14LLAVEA016SM	7/16	113 45	1	\$42.92
*14LLAVEA017SM	1/2	126 53	1	\$62.64
*14LLAVEA018HX	9/16	155 69	1	\$98.60
**14LLAVEA071CH	11/16	165 72	1	\$81.20
*14LLAVEA019SM	5/8	167 75	1	\$118.32
*14LLAVEA020HX	3/4	19 84	1	\$184.44
*14LLAVEA021HX	7/8	178 84	1	\$523.16
*14LLAVEA022SM	1	260 109	1	\$563.76

Master: 1 bolsa * Granel **SIN OFERTA POR VOLUMEN

LLAVES ALLEN STANDARD 6"

Código	Grosor (A) (pulgadas)	Medidas (mm) Largo (B) Alto (C)	Unidad (Piezas)	Precio
14LLAVEA050SM	1/16	15		\$2.55
14LLAVEA051SM	5/64	19		\$5.68
14LLAVEA052SM	3/32	19		\$9.16
14LLAVEA053SM	7/64	21		\$10.44
14LLAVEA056CC	1/8	22		\$13.34
14LLAVEA057CC	9/64	24	1	\$10.44
14LLAVEA058FJ	5/32	24		\$15.66
14LLAVEA059FJ	3/16	31		\$18.33
14LLAVEA275SCH	7/32	16		\$14.50
14LLAVEA060FJ	1/4	35		\$21.69
14LLAVEA061FJ	5/16	45		\$37.12
14LLAVEA062FJ	3/8	50		\$83.52

Unidad: 1 Pieza Master: 25 Piezas

LLAVES ALLEN STANDARD 12"

Código	Grosor (A) (pulgadas)	Medidas (mm) Largo (B) Alto (C)	Unidad (Piezas)	Precio
14LLAVEA064CC	3/32	20		\$9.28
14LLAVEA065FJ	1/8	21		\$17.05
14LLAVEA066CC	5/32	25		\$23.20
14LLAVEA067CC	3/16	28	1	\$34.80
14LLAVEA068CC	7/32	39		\$41.18
14LLAVEA069CC	1/4	47		\$49.88

Unidad: 1 Pieza Master: 25 Piezas

Código	Grosor (A) (mm)	Medidas (mm) Largo (B) Alto (C)	Unidad (Piezas en Bolsa)	Master (Bolsa)	Precio
14LLAVEA029SM	6	102 35	50	1	\$513.88
14LLAVEA038SM	7	95 35	50	1	\$879.28
14LLAVEA031SM	8	105 39	1	Granel	\$18.56
14LLAVEA031SS	9	112 46	1	Granel	\$31.32
14LLAVEA032SM	10	113 46	1	Granel	\$35.96
14LLAVEA033HX	12	130 50	1	Granel	\$52.20
14LLAVEA034HX	14	155 69	1	Granel	\$63.80
14LLAVEA047SM	16	177 71	1	Granel	\$109.04
14LLAVEA035K2	17	180 73	1	Granel	\$162.40
14LLAVEA036HX	19	201 85	1	Granel	\$184.44
*14LLAVEA048SM	27	270 126	1	Granel	\$511.56
14LLAVEA049SM	32	370 153	1	Granel	\$635.68

*SIN OFERTA POR VOLUMEN

Juego de Llaves Allen

- Características:
- Acabado: negro

OFERTA POR VOLUMEN



Código	Número	Medidas	Juego (Piezas)	Master (Juegos)	Precio
14JGOALL016GI	JLAP-11	STD: 1/16" - 5/64" - 3/32" - 1/8" - 5/32" - 3/16" - 7/32" - 1/4" - 5/16" - 3/8" - 1/2"	11	100	\$116.00
14JGOALL037GI	JLA8	STD: 1/16" - 5/64" - 3/32" - 1/8" - 5/32" - 3/16" - 7/32" - 1/4"	8	50	\$27.84
14JGOALL036GM	GMM-10	1.5 - 2 - 2.5 - 3 - 4 - 5 - 6 - 7 - 8 - 10mm	10	100	\$75.40

Juego de Llaves Allen

- Características:
- Acabado: negro



Código	Número	Medidas	Juego (Piezas)	Master (Juegos)	Precio
14JGOALL079VA	30035PH01	STD: 1/16" - 5/64" - 3/32" - 1/8" - 5/32" - 3/16" - 7/32" - 1/4"	8	12	\$45.24
14JGOALL081VA	030004PH01	STD: 1/16" - 5/64" - 3/32" - 1/8" - 5/32" - 3/16" - 7/32" - 1/4" - 5/16" 3/8"	10	12	\$117.16
14JGOALL080VA	HLA101510	mm 1.5 - 2 - 2.5 - 3 - 4 - 5 - 5.5 - 6 - 8 10mm	10	25	\$164.72

Unidad: Bolsa con 1 juegos



Juego de llaves Allen

- Características:
- Llaves de acero al cromo vanadio
 - Estándar
 - Medidas: 1/16" - 5/64" - 3/32" - 1/8" - 5/32" - 3/16" - 7/32" - 1/4" - 5/16" - 3/8"
 - *Medidas: 1/16" - 5/64" - 3/32" - 1/8" - 5/32" - 3/16" - 1/4"



Código	Número	Juego	Precio
14JGOALL088JE	HS101638	10 Piezas	\$187.92
*14JGOALL089JE	HS711614	7Piezas	\$33.64

Unidad: 1 juego Master: 100 juegos

Llaves Allen Tipo "T"

- Características:
- Acero al cromo vanadio
 - Estándar
 - Mango de plástico

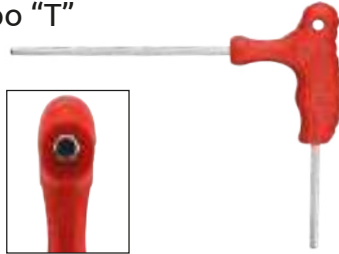

Código	Número	Medidas Pulg	Medidas mm	Largo x Entrada mm	Master (Piezas)	Precio
14LLAVEA040JE	HLAT1/8	1/8	3.1	155 x 115	100	\$29.00
14LLAVEA041JE	HLAT5/32	5/32	3.9	170 x 128	100	\$64.96
14LLAVEA042JE	HLAT3/16	3/16	4.7	185 x 135	65	\$42.92
14LLAVEA043JE	HLAT1/4	1/4	6.3	185 x 135	65	\$111.36

Unidad: Bolsa con 1 Pieza

Juego de llaves Allen Tipo "T"

- Características:
- Acero al cromo vanadio
 - Milimétrica
 - Terminado negro pulido
 - Mango de plástico color azul
 - Juego con 4 Piezas



Código	Número	Medidas (mm)	Longitud (mm)	Precio
14JGOALL001JE	HLAT3456M	3	92	\$133.40
		4	99	
		5	108	
		6	109	

Unidad: Bolsa con 1 juego Master: 1 juego

- Características:
- Acero al cromo vanadio
 - Estándar
 - Mango de plástico
 - Juego con 7 Piezas
 - Doble punta
 - Estuche de plástico



Código	Número	Medidas Pulg	Medidas mm	Largo x Entrada mm	Precio
14JGOALL090JE	H733238	3/32	2.3	153 x 113	\$515.04
		1/8	3.1	155 x 115	
		5/32	3.9	170 x 128	
		3/16	4.7	185 x 135	
		1/4	6.3	185 x 135	
		5/16	7.9	185 x 138	
		3/8	9.5	208 x 160	

Unidad: Estuche con 1 juego Master: 10 juegos

Juego de llaves Allen (Bola)

- Características:
- Llaves de acero al cromo vanadio
 - Milimétricas
 - Medidas: 1.5 - 2 - 2.5 - 3 - 4 - 5 - 6 - 8 - 10mm
 - Juego con 9 Piezas



Código	Número	Precio
14JGOALL087JE	HELB9PC	\$128.76

Unidad: 1 juego Master: 100 juegos

Llave torx y punta desarmador cruz

- Características:
- Acero al cromo vanadio
 - Llave Torx y desarmador tipo Phillips*

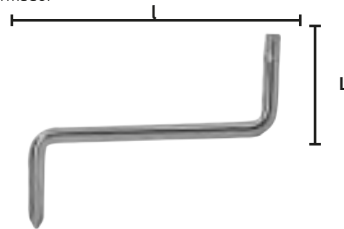

Código	Número	Medida Punta	Diám. (mm)	L (mm)	Puntas	Precio
14LLAVES454TO	030233BK25	T20	3.86	66x27	ESTANDAR	\$40.60

Unidad: 1 Pieza Master: 1 pieza

Llave "L" TORX

- Características:
- Acero al cromo vanadio
 - Doble punta TORX

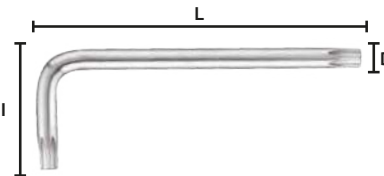

Código	Número	Medida Punta	Diám. (mm)	L (mm)	Puntas	Precio
14LLAVES374YU	030232BK06	T6	3	16 x 42	ESTANDAR	\$11.60
14LLAVES350TO	030232BK07	T7	3	16 x 48		\$8.93
14LLAVES351TO	030232BK08	T8	3	16 x 48		\$10.09
14LLAVES352TO	030232BK10	T10	3	17 x 51		\$23.78
14LLAVES353TO	030232BK15	T15	4	18 x 54		\$23.78
14LLAVES354TO	030232BK20	T20	4	19 x 57		\$23.78
14LLAVES355TO	030232BK25	T25	5	20 x 60		\$23.78
14LLAVES371TO	030232BK27	T27	6	22 x 60		\$39.44
14LLAVES356TO	030232BK30	T30	6	24 x 60		\$27.84
14LLAVES357TO	030232BK40	T40	7	26 x 76		\$29.00
14LLAVES358TO	030232BK50	T50	10	32 x 95		\$53.36
14LLAVES359TO	030232BK55	T55	12	35 x 105	\$81.20	
14LLAVES360TO	030233BK06	T6	3	16 x 42	TAMPER PROOF	\$19.72
14LLAVES361TO	030233BK07	T7	3	16 x 48		\$19.72
14LLAVES362TO	030233BK08	T8	3	16 x 48		\$19.72
14LLAVES363TO	030233BK10	T10	3	17 x 51		\$19.72
14LLAVES364TO	030233BK15	T15	4	18 x 54		\$29.00
14LLAVES365TO	030233BK20	T20	4	19 x 57		\$31.32
14LLAVES366TO	030233BK25	T25	5	20 x 60		\$46.40
14LLAVES367TO	030233BK30	T30	6	24 x 60		\$38.28
14LLAVES368TO	030233BK40	T40	7	26 x 76		\$51.04
14LLAVES369TO	030233BK45	T45	8	29 x 83		\$70.76
14LLAVES370TO	030233BK50	T50	10	32 x 95	\$89.32	

Unidad: Blister con 1 Pieza Master: 10 Piezas



Juego de llaves "L" TORX



- Características:
- Acero cromo vanadio
 - Color: Negro
 - Endurecida mediante goteo caliente



Código	Número	Medidas	Precio
16LLAVE-010CO	XF-3008-4 • 8 llaves TORX:T9 - T10 - T15 - T20 (030003BC)	T25 - T27 - T30 - T40	\$157.76
16LLAVE-013SY	HLT1050 • 9 llaves TORX: T10 T15 - T20- T25 - T27 T30 - T40 - T45 - T50		\$143.84

Unidad: Bolsa con 1 Pieza Master: 50 Piezas

Llave española



- Características:
- Estándar • Acero al cromo vanadio • Cromo pulido



Código	Número	Medidas Pulg	mm	Precio
14LLAVES402JA	JO-1212-1719	5/8 x 3/4	15.8 x 19.0	\$35.38
14LLAVES415JA	JO-1212-1617	1/2 x 9/16	12.7 x 14.2	\$31.32

Unidad: 1 Pieza Master: 10 Piezas



- Característica:
- Milimétrica • Acero al carbón forjado • Terminado galvanizado

Código	Número	Medidas Pulg.	mm	Precio
14LLAVES309GE	S/N	43/64 x 3/4	17 x 19	\$23.78

Unidad: 1 Pieza Master: 50 Piezas

- Características:
- Estándar • Acero al carbón forjado • Terminado galvanizado

Código	Número	Medidas Pulg	mm	Precio
14LLAVES318GE	JO-1212	1/4 x 5/16	6.3 x 7.9	\$5.22

Unidad: 1 Pieza. Master: 10 Pieza.

Juego de llaves españolas



- Características:
- Acero al cromo vanadio
 - Terminado cromado pulido
 - Estándar



Código	Número	Medidas Pulg	mm	Juego	Precio
14LLAVES404JA	JO/1212 1719/5	1/4 x 5/16	6.3 x 7.9	5 Piezas	\$111.36
		3/8 x 7/16	9.4 x 11.5		
		1/2 x 9/16	12.7 x 14.2		
		5/8 x 3/4	15.8 x 19.0		
		11/16 x 19/32	17.4 x 15.0		
*14LLAVES403JA	JO/1212 1719/6	1/4 x 5/16	6.3 x 7.9	6 Piezas	\$158.92
		3/8 x 7/16	9.4 x 11.5		
		1/2 x 9/16	12.7 x 14.2		
		19/32 x 11/16	15.0 x 17.4		
		5/8 x 3/4	15.8 x 19.0		
		13/16 x 7/8	20.6 x 22.2		

Unidad: 1 Bolsa 1 Juego Master: 50 juegos *6 Juegos

Juego de llaves "L" TORX



- Características:
- 10 llaves TORX: T6 - T7 - T8 - T9 T10 - T15 - T20 - T25 - T27 - T30
 - Marca grabada
 - Llaves acero cromo vanadio
 - Tipo "TAMPER PROOF"
 - Plegable tipo navaja



Código	Número	Precio
14LLAVES375JE	HT6-T30	\$274.92

Unidad: Estuche con 1 Pieza Master: 50 Piezas

Llaves combinadas



- Características:
- Acero al cromo Vanadio • Terminado Cromado Pulido



Código	Número	Medidas Pulg	mm	Master	Precio
14LLAVES425BJ	BJT-196-E	7/16" x	11.1	20 Piezas.	\$58.00
14LLAVES426BJ		1/2" x	12.7	20 Piezas.	\$62.64
14LLAVES427BJ		9/16" x	14.2	20 Piezas.	\$55.68
14LLAVES428BJ		3/4" x	19	10 Piezas.	\$103.24

Unidad: 1 Pieza * Bolsa 1 Pieza



- Milimétrica • Acero al cromo Vanadio • Terminado cromado

Código	Número	Medidas Pulg	mm	Master	Precio
14LLAVES413JA	JO-1111-19	3/4 x	19.0	20 Piezas	\$53.36

Unidad: Bolsa: 1 Pieza.



- Estándar • Acero al carbón forjado • Terminado galvanizado

Código	Número	Medidas Pulg	mm	Master	Precio
14LLAVES326GE	JO-1111-8	5/16 x	7.9	44Piezas.	\$20.88
14LLAVES327GE	JO-1111-10	3/8 x	9.5		\$48.72
14LLAVES328GE	JO-1111-11	7/16 x	11.1		\$24.36
14LLAVES329GE	JO-1111-12	1/2 x	12.7		\$39.44
14LLAVES162AM	240	1/2 x	13	25Piezas	\$9.98
14LLAVES330GE	JO-1111-15	5/8 x	15.8	44Piezas.	\$44.08

Unidad: 1 Pieza

Juego de llaves combinadas



- Características:
- Material: Acero al cromo vanadio
 - Estándar
 - Juego con 9 Piezas
 - Terminado Cromado Pulido



Código	Número	Medidas	Precio
14LLAVES414JA	JO-1111-9A	1/4 x 6.3	\$513.88
		5/16 x 7.9	
		3/8 x 9.5	
		7/16 x 11.1	
		1/2 x 12.7	
		9/16 x 14.2	
		5/8 x 15.8	
11/16 x 17.4			
3/4 x 19.0			

Unidad: Bolsa: 1 Juego. Master: 5 Juegos.



Juego de llaves combinadas pulida

- Características:
- Material: Acero al cromo vanadio
 - Terminado Cromado



Código	Número	Medida	Tipo	Estuche con:	Precio	
14LLAVES429BJ	BTJ196E	3/8-7/16-1/2-9/16-5/8"	ESTÁNDAR	5 Piezas.	\$209.96	
14LLAVES430BJ		1/4-5/16-3/8-7/16-1/2-9/16"		6 Piezas.	\$232.00	
14LLAVES431BJ		1/4-5/16-3/8-7/16-1/2-9/16"		9 Piezas.	\$378.16	
14LLAVES432BJ		5/8-11/16-3/4"		11 Piezas.	\$714.56	
14LLAVES433BJ		7/16-1/2-9/16"				
14LLAVES434BJ		5/8-11/16-3/4-13/16-7/8"				
14LLAVES435BJ		8-10-12-14-17mm		MILIMÉTRICA	5 Piezas.	\$214.60
14LLAVES434BJ		6-8-10-12-14-17mm		6 Piezas.	\$223.88	
14LLAVES435BJ		6-8-10-11-12-13-14-17-19mm		9 Piezas.	\$610.16	

Unidad: Estuche plástico: 1 juego. Master: 5 juegos.

Llave de matraca (juego)

- Características:
- Estriadas
 - Reversible
 - Llaves de precisión
 - Tratamiento de calor
 - De acero endurecido
 - Milimétricas
 - Juego con 5 Piezas



Código	Número	Medidas	Precio
14LLAVES420CH	112409	6 x 8	\$1,461.60
		10 x 12	
		11 x 13	
		14 x 17	
		19 x 21	

Unidad: Blister: 1 Juego. Master: 12 Juegos.

Llaves de cadena

- Características:
- Marca HIT



REPRESENTANTE EXCLUSIVO

Te ofrecemos importar estos productos directo de fábrica

Código	Número	Capacidad Pulg mm	Longitud de la cadena mm	Longitud del cuerpo mm	Precio	
14LLAVEC327HT	CW-6	6.1/2	165	686 mm	490 mm	\$3,600.64

Unidad: 1 Pieza. Master: 5 Piezas.

más información en gimbel@gimbelmexicana.com

Llave estriada

- Características:
- Estándar
 - Ángulo a 45°
 - Acero al carbón forjado
 - Terminado galvanizado



Código	Número	Pulg	mm	Número
14LLAVES400JA	JO-213-67	1/4 x 5/16	6,3 x 7,9	\$59.16

Unidad: 1 Pieza. Master: 50 Piezas.

Llave ajustable universal

- Características:
- Acero al cromo vanadio
 - Juego de 2 Piezas
 - Para todo tipo de tornillos, tuercas y tubos circulares hexagonales, cuadrados, etc
 - Ideal para el hogar, negocio u oficina



Código	Número	mm	pulg	Número
14LLAVES029CH	TH120132	(A)23-32	7/8"-1 1/4"	\$276.08
		(B)15-22	13/16"	
		(C) 9-14	3/8"	

Unidad: 1 juego. Master: 12 juegos.

Llave tipo perico

- Características:
- Cromadas
 - Acero forjado



Código	Número	Pulg	mm	Capacidad	Precio
14LLAVEP301GW	JO-9191-8	8"	200	29	\$162.40
14LLAVEP302GW	JO-9191-10	10"	250	30	\$205.32
14LLAVEP303GW	JO-9191-12	12"	300	33	\$243.60

Unidad: 1 Pieza. Master: 10 Piezas.

Llaves de cadena

- Características:
- Mordazas Forjadas
 - Mordazas duales
 - Para uso en:
 - Construcción
 - Ind. Petrolera
 - Perforación



Código	Número	Capacidad Pulg mm	Longitud de la cadena mm	Longitud del cuerpo mm	Precio	
14LLAVEC328HE	TD06B4	4"	100	680mm	840mm	\$2,246.92
14LLAVEC329HE	TD06B6	6"	150	750 mm	930mm	\$2,996.28
14LLAVEC330HE	TD06B8	8"	200	940 mm	1185mm	\$3,765.36
14LLAVEC331HE	TD06B10	10"	250	1130mm	1220mm	\$4,718.88
14LLAVEC332HE	TD06B12	12"	300	1280mm	1340mm	\$4,718.88

Unidad: 1 Pieza. Master: 1 Pieza.



Cadena para mordaza



Código	Longitud (mm)	Precio
14LLAVEC344CH	40 x 510	\$147.32

Unidad: 1 Pieza. Master: 1 Pieza.

Llave STILLSON

- Características:
- Mordazas de acero forjado
 - Cuerpo fundición maleable tratamiento térmico



JO-2255

TD050

Código	Número	Longitud del cuerpo		Capacidad (mm)	Master	Precio
		Pulg	mm			
14LLAVES004AM	JO-2255-14	14	350	50	5 Piezas.	\$200.68
14LLAVES005AM	JO-2255-18	18	450	64	4 Piezas.	\$322.48
*14LLAVES015HE	TD05018	8	200	25	10 Piezas.	\$112.52
*14LLAVES016HE	TD050110	10	250	35	5 Piezas.	\$155.44
*14LLAVES017HE	TD050112	12	300	40	5 Piezas.	\$194.88
*14LLAVES018HE	TD050114	14	350	50	5 Piezas.	\$226.20
*14LLAVES019HE	TD050118	18	450	64	4 Piezas.	\$325.96
*14LLAVES020HE	TD050124	24	600	76	1 Pieza.	\$523.16
*14LLAVES028HE	TD050136	36	910	85	1 Pieza.	\$2,114.68

Unidad: 1 Pieza

Llave STILLSON de aluminio

- Características:
- Mordazas de acero forjado
 - Mango de aluminio esmaltado en color gris



Código	Número	Longitud del cuerpo		Capacidad (mm)	Master	Precio
		Pulg	mm			
14LLAVES023HE	TDO50510	10	250	35	5 Piezas.	\$248.24
14LLAVES024HE	TDO50512	12	300	40	5 Piezas.	\$338.72
14LLAVES025HE	TDO50514	14	350	50	5 Piezas.	\$588.12
14LLAVES026HE	TDO50518	18	450	64	4 Piezas.	\$864.20
14LLAVES027HE	TDO50524	24	600	76	1 Pieza.	\$1,139.12

Unidad: 1 Pieza

Soporte magnético para herramientas

- Características:
- Permite colocar herramientas metálicas para tenerla siempre a la mano
 - Puede ser utilizado para el taller, garage, cocina o cualquier lugar
 - Soporta una carga de 9 kg (20 lbs)
 - Barra de acero esmaltado negro
 - Longitud total: 203 mm
 - Ancho: 25 mm

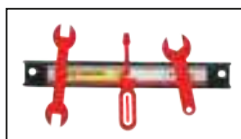

*No incluye herramienta



Código	Número	Precio
14IMANES040CH	QJ7015-8	\$117.16

Unidad: 1 Pieza. Master: 24 Piezas.

Mordaza para llave de cadena

- Características:
- Mordazas duales
 - De acero forjado

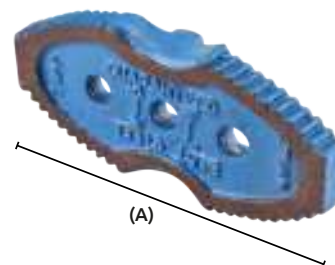

Código	Longitud (A)	Adaptable para llaves	Precio
14LLAVEC338CH	75mm	----	3" \$201.84
14LLAVEC339CH	100mm	14LLAVEC328HE	4" \$223.88
14LLAVEC340CH	150mm	14LLAVEC329HE	6" \$299.28
14LLAVEC341CH	200mm	14LLAVEC330HE	8" \$375.84
14LLAVEC342CH	250mm	14LLAVEC331HE	10" \$452.40
14LLAVEC343CH	300mm	14LLAVEC332HE	12" \$452.40

Unidad: 1 Pieza. Master: 1 Pieza.

Multiplificador de torque

- Características:
- Material de los dados CVR
 - Torque máximo 4200 Nm (3000 pies/libras)
 - Relación de torque 1:78
 - Accesorios
 - 1 dado: 1" (25.4) x 32 mm
 - 1 dado: 1" (25.4) x 33 mm
 - Mango con asa de hule
 - Extensión de 30 cm de longitud.



Código	Número	Precio
16HERRAM039CH	SLE-006	\$4,250.24

Unidad: Estuche: 1 Juego. Master: 12 Juegos.

Matraca reversible

- Características:
- Acero al carbón
 - Terminado galvanizado
 - Mango forrado de hule
 - Entrada: 1/2" 12.7 mm



Código	Longitud	Precio
14MATRAC009CH	8 1/2" 220mm	\$197.20

Unidad: 1 Pieza. Master: 50 Piezas.

Juego de herramientas autocle

- Características:
- Material: Acero al cromo vanadio
 - Terminado espejo
 - Dados moleteados
 - Contenido:
 - 1 Matraca reversible cuadro 3/8"
 - 16 Dados cuadro 3/8"
- Medidas: 10, 11, 12, 13, 14, 15, 16, 17mm
5/16, 3/8, 7/16, 1/2, 9/16, 5/8, 11/16, 3/4"
- 1 Rack de colgar anti robo con botón de rápida desconexión



OFERTA POR VOLUMEN

Código	Número	Juego	Precio
14HERRAM032WS	CS317AA-GBL	17Piezas	\$606.68

Unidad: 1 juego. Master: 6 juegos.



Herramientas juego autocle

- Contenido:
 - 1 Matraca reversible cuadro 3/8", sin disco
 - 2 Extensiones 3"x 3/8", 6"x 3/8"
 - 1 Llave "T" cuadro 3/8"
 - 13 Dados cuadro 3/8" (6 puntos de contacto)
- Medidas: 1/4, 5/16, 3/8, 7/16, 1/2, 9/16, 19/32, 5/8, 11/16, 3/4, 25/32, 13/16, 7/8"
- 1 Unión universal de cuadro 3/8"
- 1 Llave maneral cuadro 3/8"
- 1 Llave maneral cuadro 3/8"
- 1 Estuche Maletín

- Características:
 - Juego de 20 Piezas
 - Material: cromo vanadio
 - Terminado espejo
 - Dados moleteados



Código	Número	Precio
14HERRAM029WS	CS320A-ABP-GBL	\$1,112.44

Unidad: 1 estuche Master: 6 juegos.



Herramientas juego autocle

- Contenido:
 - 10 Dados cuadro 1/4"
 - Medidas: 4,5,6,7,8,9,10,11,12,13mm
 - 10 Dados cuadro 1/4"
 - Medidas: 5/32, 3/16, 7/32, 1/4, 9/32, 5/16, 11/32, 3/8, 13/32, 7/16"
 - 4 Dados profundos cuadro 1/4"
 - Medidas: 10,11,12,13mm
 - 4 Dados profundos cuadro 1/4"
 - Medidas: 11/32, 3/8, 7/16, 1/2"
 - 12 Puntas (Bits Cr-V)
 - 3 Philips: 1,2,3
 - 3 Pozo: 1,2,3
 - 2 Planas: 3/16, 1/4"
 - 2 Hexágonoles: 3/32, 5/32"
 - 2 Torx: T10, T15
 - 1 Extensión 3"x1/4"
 - 1 Desarmador de caja 1/4"
 - 1 Cople cuadro 1/4"
 - 1 Matraca reversible cuadro 1/4"
 - 1 Disco cuadro 1/4"
 - 1 Estuche Maletín

- Características:
 - Juego de 45 Piezas
 - Material: cromo vanadio
 - Terminado espejo
 - Dados moleteados



Código	Número	Precio
14HERRAM035WS	CM245HTBP-GBL	\$641.48

Unidad: 1 estuche Master: 10 juegos.



Herramientas juego autocle

- Contenido:
 - 1 Matraca reversible cuadro 1/2"
 - 5 Dados cuadro 1/2" (12 puntos de contacto)
 - Medidas: 1/2, 9/16, 5/8, 3/4, 13/16"
 - 1 Matraca reversible cuadro 3/8"
 - 8 Dados cuadro 3/8" (6 puntos de contacto)
 - Medidas: 3/8, 7/16, 1/2, 9/16, 5/8, 11/16, 3/4, 13/16"
 - 9 Dados métricos cuadro 3/8" (6 puntos de contacto)
 - Medidas: 9,10,11,12,13,14,15,17,19mm
 - 8 Dados cuadro 3/8" (12 puntos de contacto)
 - Medidas: 1/2, 3/4, 5/8, 7/16, 9/16, 11/16, 13/16, 3/8"
 - 10 Dados métricos cuadro 3/8" (12 puntos de contacto)
 - Medidas: 9,10,11,12,13,14,15,16,17,19mm
 - 4 Dados profundos cuadro 3/8"
 - Medidas: 3/8, 7/16, 1/2, 9/16"
 - 1 Dado de bujías, cuadro 3/8"x 5/8" con inserto de Neopreno
 - 1 Extensión 3"x 3/8" Matraca reversible, cuadro 1/4"
 - 10 Dados cuadro 1/4" (12 puntos de contacto)
 - Medidas: 5/32, 1/4, 9/32, 5/16, 11/32, 3/8, 7/16, 1/2, 3/16, 7/32"
 - 3 Dados cuadro 1/4" (8 puntos de contacto)
 - Medidas: 1/4, 5/16, 3/8"
 - 10 Dados métricos cuadro 1/4" (6 puntos de contacto)
 - Medidas: 4, 5, 6, 7, 8, 9, 10, 11, 12, 13mm
 - 10 Dados profundos cuadro 1/4" (12 puntos de contacto)
 - Medidas: 3/16, 7/32, 1/4, 9/32, 5/16"
 - Medidas métricas: 4,5,6,7,8mm
 - 1 Estuche Maletín

- Características:
 - Juego de 82 Piezas
 - Material: cromo vanadio
 - Terminado espejo
 - Dados moleteados



Código	Número	Precio
14HERRAM031WS	CS482A-ABP-GBL	\$2,292.16

Unidad: 1 estuche Master: 3 juegos.



Herramientas juego autocle

- Contenido:
 - 18 Dados cuadro 3/8" (6 puntos de contacto)
 - Medidas: 6,7,8,9,10,11,12,13,14,15,16,17,18,19,20,21,22,23mm
 - 13 Dados cuadro 1/4" (6 puntos de contacto)
 - Medidas: 4, 4.5, 5.5, 6, 7, 8, 9, 10, 11, 12, 13, 14mm
 - 20 Matraca reversible cuadro 1/2" (6 puntos de contacto)
 - Medidas: 8,9,10,11,12,13,14,15,16,17,18,19,20,21,22,23,24,27,30,32mm
 - 1 Matraca reversible cuadro 1/4"
 - 1 Matraca reversible cuadro 3/8"
 - 1 Matraca reversible cuadro 1/2"
 - 1 Barra cabeza "T" medida 3/8" (Hembra) x 1/2" (Macho)
 - 3 Uniones universales: 1/2", 1/4", 3/8"
 - 17 Puntas (Bit S2):
 - * Hexágonoles: 3,4,5,6mm
 - * Planas: 4, 5, 5, 7mm
 - * Torx: T8, T10, T15, T20, T25, T30
 - * Philips: PH1, PH2
 - * Pozo: PZ1, PZ26
 - Extensiones, medidas:
 - Cuadro 1/4" x 55mm, 100mm
 - Cuadro 3/8" x 75mm, 150mm
 - Cuadro 1/2" x 125mm, 250mm
 - 1 Mango desarmador barra giratoria 8.1mm
 - 2 Dados para bujía, cuadro 1/2"x16mm, 21mm
 - 1 Extensión flexible cuadro 1/4"x150mm
 - 3 Llaves Hexágonoles, medidas: 1.5, 2, 2.5mm
 - 1 Estuche Maletín
 - Juego de 88 Piezas

- Características:
 - Material: cromo vanadio
 - Terminado espejo
 - Dados moleteados



Código	Número	Precio
14HERRAM033WS	CS488AABP-GBL	\$3,144.76

Unidad: 1 estuche Master: 3 juegos.





Herramientas juego autocele 1/2"



- Características:
- Material: cromo vanadio
 - Terminado espejo
 - Dados moleteados
 - Contenido: - 19 Dados hexagonales
Medidas: 8, 9, 10, 11, 12, 13, 14, 15, 16, 17, 18, 19, 20, 21, 22, 24, 27, 30, 32mm
 - 6 dados estriados 10, 12, 13, 14, 15, 17mm
 - 1 Unión universal
 - 2 dados para bujía: 16, 21mm
 - 1 Matraca reversible 1/2"
 - 2 barras de extensión 5", 10"
 - 1 Estuche Maletín: juego de 32 piezas
 - Medidas de estuche: 38 x 24cm



Código	Número	Precio
14HERRAM041CH	PBQ-32	\$1,600.80

Unidad: 1 estuche con 32 piezas Master: 1 juego

Herramientas juego autocele 1/4"



- Características:
- Material: cromo vanadio
 - Terminado espejo
 - Dados moleteados
 - Contenido: - 13 Dados hexagonales
Medidas: 4, 4.5, 5, 5.5, 6, 7, 8, 9, 10, 11, 12, 13, 14mm
 - 1 Unión universal
 - 21 Puntas:
 - * Planas: SL7, 5.5, 4mm
 - * Torx: T40, 30, 25, 20, 15, 10mm
 - * Pozo: PZ1,2,3
 - * Philips: PH1,2,3
 - * Hexagonal: H3, 4, 5, 6, 7, 8mm
 - 1 Matraca reversible 1/4"
 - 1 punta de adaptador
 - 1 maneral tipo "T"
 - 3 llaves allen: 1.5, 2, 2.5mm
 - 1 mango desarmador
 - 3 barras de extensión: corta: 2", larga: 4" y flexible: 5.5"
 - 1 Estuche Maletín: juego de 46 piezas
 - Medidas de estuche: 23.5 x 1 2.5cm



Código	Número	Precio
14HERRAM042CH	PBQ-46	\$603.20

Unidad: 1 estuche con 46 piezas Master: 1 juego

Herramientas juego autocele



- Características:
- Material: cromo vanadio
 - Terminado espejo
 - Dados moleteados
 - Contenido: - 3 Uniones universales: 1/2", 1/4", 3/8"
 - 2 dados para bujía: 16, 21mm
 - 8 dados largos: 8, 9, 10, 12, 13, 14, 15, 17mm
 - 51 dados cortos:
 - Dados de 1/4: 4, 5, 6, 7, 8, 9, 10, 11, 12, 13, 5/32", 3/16", 7/32", 1/4", 9/32", 5/16", 11/32", 3/8", 7/16" y 1/2"
 - Dados de 3/8: 9, 10, 11, 12, 13, 14, 15, 16, 17, 18, 19, 7/16", 1/2", 9/16", 5/8", 11/16", 3/4", 13/16" y 7/8"
 - Dados de 1/2: 20, 21, 22, 24, 27, 30, 32, 1/2", 15/16", 1", 1 1/16", 1 1/4"
 - 8 dados estriados: E8, 10, 11, 12, 14, 16, 18, 20
 - 1 mango desarmador
 - Puntas
 - 4 puntas allen HW3, 4, 5, 6
 - 2 planas FDS.5, 6.5
 - 4 cruz PZ1,2 y PH1,2
 - 7 torx T20, 30, 40, 45, 50, 55, 65
 - 7 puntas de 1/4": T10, 15, 20, 25, 27, 30, 40
 - 3 Matracas reversibles: 1/2", 3/8", 1/4"
 - 1 adaptador de punta para desarmador
 - 4 dados cromo vanadio terminado fosfatado: 17, 19, 21, 23mm
 - 4 barras de extensión: 3", 5", 6", 10"
 - 10 llaves combinadas: 8, 9, 10, 11, 12, 13, 14, 17, 18, 19mm
 - 1 Estuche Maletín: juego de 120 piezas
 - Medidas de estuche: 46 x 33cm



Código	Número	Precio
14HERRAM044CH	PBQ-120	\$4,628.40

Unidad: 1 estuche con 120 piezas Master: 1 juego

Herramientas juego autocele



- Características:
- Material: cromo vanadio
 - Terminado espejo
 - Dados moleteados
 - Contenido: - 3 matracas reversibles
 - 3 uniones universales
 - 1 maneral tipo "T"
 - 2 dados para bujía: 16, 21mm
 - 6 barras de extensión 2", 3", 4", 5", 6", 10"
 - 12 llaves combinadas: 8, 9, 10, 11, 12, 13, 14mm
 - 13, 14, 15, 16, 17, 18, 19mm
 - 3 llaves de matraca. 8x10, 12x13, 17x19
 - 1 mango desarmador
 - 4 dados cromo vanadio terminado fosfatado: 17, 19, 21, 23mm
 - 18 dados largos:
 - 1/2: 10, 12, 13, 14, 17, 19mm
 - 3/8: 10, 11, 12, 13, 14, 15mm
 - 1/4: 4, 5, 6, 7, 8, 9mm
 - 15 dados estriados:
 - 1/4: E4, 5, 6, 7, 8mm
 - 1/2: E20, 21, 22, 24mm
 - 3/8: E10, 11, 12, 14, 16, 18mm
 - 41 dados cortos:
 - 1/4: 4, 4.5, 5, 5.5, 6, 7, 8, 9, 10, 11, 13, 14, 15, 16, 17, 18, 19mm
 - 3/8: 9, 10, 11, 12, 13, 14, 15, 16, 17, 18, 19mm
 - 1/2: 10, 11, 12, 13, 14, 15, 16, 17, 18, 19, 20, 21, 22, 24, 27, 30, 32mm
 - Puntas
 - 3 pozo: PZ1,2,3
 - 3 philips: PH1,2,3
 - 3 planas: 4, 5, 5.5, 6, 6.5
 - 5 allen: 3, 4, 5, 6, 8
 - 6 torx: 20, 30, 40, 45, 50, 55
 - 6 puntas torx: T10, 15, 20, 25, 27, 30
 - 4 puntas pozo: PZ0, 1, 2, 3
 - 1 adaptador para puntas
 - 12 llaves allen: 1.5, 2, 2.5, 3, 4, 5, 6, 8, 10mm
 - 1 Estuche Maletín: juego de 150 piezas
 - Medidas de estuche: 47 x 33cm



Código	Número	Precio
14HERRAM043CH	PBQ-150	\$5,869.60

Unidad: 1 estuche con 150 piezas Master: 1 juego



Juego de herramientas automotriz

Características:

- Material: cromo vanadio
- Contenido:
 - 1 desarmador de golpe plano 1/4x6"
 - 1 desarmador de golpe punta cruz 3/16x4"
 - 1 pinza para mecánico de acero al carbón 6"-152 mm
 - 3 llaves españolas Nº 21 1/4-5/16"
 - Nº 23 3/8-3/8"
 - Nº 25 1/2-9/16"



Código	Precio
16HERRAM0425M	\$197.20

Unidad: 1 juego con 6 piezas Master: 1 juego

Caja de herramientas de lámina de acero

Características:

- Material: Lámina de acero reforzada color azul con bisagras.
- Asa en la parte superior.
- Charola y porta candado.

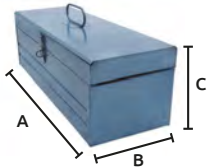

OFERTA POR VOLUMEN

Código	Número	Dimensiones (cm)			Master	Precio
		A	B	C		
14CAJAHE0275M	20	51	17	17	6 cajas	\$474.32

Unidad: 1 caja

Portaherramientas de carnaza



Características:

- 11 Compartimientos
- 100% Carnaza de vacuno
- Espesor 1.25 mm
- Remachados
- Con cinturón de nylon ajustable



Código	Número	Medidas	Precio
14PORTAH002BJ	BJT228	50 x 21 cm	\$432.68

Unidad: Bolsa: 1Pieza. Master: 10 Piezas.

Engrapadora de pared

Características :

- Potente y pequeña pistola engrapadora
- Multiusos de acero para el hogar, larga vida útil
- Caja de grapas 5/16" (8 mm)
- Cuerpo de acero acabado cromado
- Marca: ARROW



Código	Número	Precio
14ENGRAP004CH	H-991A	\$110.20

Unidad: 1 piezas Master: 1 pieza

Caja de herramientas

Características:

- Con organizador y charola.
- No incluye herramientas.
- Polipropileno de alto impacto.
- Prácticos organizadores.
- Charola removible con asa.
- Asa hundida fácil de agarrar.
- Ojillo para candado (no incluido)
- Color: verde/negro.



Código	Número	Pulgadas	Broches	Medidas cm		Precio
				(A)	(B)	
14CAJAHE0375M	CHP-16	16	1	18.8	40.6	\$115.05

Unidad: 1 Pieza Master: 6 Piezas.

Portaherramientas de carnaza



Características:

- 8 Compartimientos
- 100% Carnaza de vacuno
- Espesor 1.10 mm
- Remachados
- Con cinturón de nylon ajustable



Código	Número	Medidas	Precio
14PORTAH001BJ	BJT226	22 x 20 cm	\$380.48

Unidad: Bolsa: 1Pieza. Master: 10 Piezas.

Soporte para martillo



Características:

- 100% Carnaza de vacuno
- Espesor 2 mm
- Remachado
- Herraje metálico, terminado galvanizado



Código	Número	Medidas	Precio
14PORTAH003BJ	BJT234	10 x 14 cm	\$134.56

Unidad: Bolsa: 1 Pieza. Master: 10 Piezas.

Martillo



- De uña curva
- Mango de acero tubular



Código	Número	Peso		Precio
		oz	g	
14MARTILO32AM	JO-290-1	16	453	\$139.20

Unidad: 1 Pieza Master: 6 Piezas



Martillo



- De uña curva
- Mango de madera
- Cabeza pulida acero HR-48-55



Código	Número	Peso		Precio
		oz	g	
14MARTIL061CH	GSH-S10	8	227	\$110.20
14MARTIL062CH		12	340	\$110.20
14MARTIL063CH		16	453	\$110.20
14MARTIL064CH		20	567	\$110.20

Unidad: 1 Pieza Master: 6 Piezas

Martillo



- De uña recta
- Cabeza pulida acero HR - 48 - 55
- Mango de madera



Código	Número	Peso		Precio
		oz	g	
14MARTIL066CH	GSH-Z11	16	453	\$135.72
14MARTIL067CH		20	567	\$114.84
14MARTIL069CH		24	680	\$129.92

Unidad: 1 Pieza Master: 6 Piezas

Martillo



- De uña curva
- Cabeza pulida acero HR - 48 - 55
- Mango de fibra de vidrio cubierta de hule



Código	Número	Peso		Precio
		oz	g	
14MARTIL071CH	GSH-S12	16	453	\$145.00

Unidad: 1 Pieza Master: 6 Piezas

Martillo



- De uña curva
- Cabeza pulida acero HR - 48 - 55
- Mango de acero tubular



Código	Número	Peso		Precio
		oz	g	
14MARTIL085CH	GSH-S10	16	453	\$149.64

Unidad: 1 Pieza Master: 6 Piezas

Martillo



- De bola
- Cabeza pulida acero HR - 48 - 55
- Mango de madera



Código	Número	Peso		Precio
		oz	g	
14MARTIL072CH	GSH-S20	4	113	\$88.16
14MARTIL075CH		16	453	\$124.12
14MARTIL076CH		24	680	\$147.32
14MARTIL077CH		32	907	\$293.48
14MARTIL078CH		40	1133	\$293.48

Unidad: 1 Pieza Master: 6 Piezas

Martillos

- Características:
- Doble cabeza blanda (plástico)
 - Cubierta de hule
 - Mango metálico



Código	Número	Peso		Medidas mm			Precio
		oz	g	Diámetro	Longitud	Ancho	
14MARTIL080CH	GSH-70	9	255	30	260	80	\$112.52
14MARTIL081CH		18	510	40	300	98	\$175.16

Unidad: 1 Pieza Master: 6 Piezas

Mazos de hule

- Características:
- Cabeza de hule
 - Mango de madera



Código	Número	Peso		Master	Precio
		oz	g		
14MARTIL082CH	GSH-71	8	230	82 Piezas	\$66.12
14MARTIL083CH		16	450	60 Piezas	\$84.68
14MARTIL084CH		24	680	36 Piezas	\$117.16

Unidad: 1 Pieza

Código	Número	oz	g	Master	Precio
14MARRO-001SM	S/N	14	400	6 Piezas	\$74.41

Unidad: 1 Pieza

Marro de acero

- Características:
- Fabricado en acero especial SAE 1045 de alto carbono
 - Mango de madera
 - Forjado en una sola Pieza
 - Caras de golpe pulidas



Código	Número	Peso		Precio
		oz	g	
14MARRO-021HE	04552102	2	907	\$169.36
14MARRO-022HE	04552103	3	1360	\$221.56
14MARRO-023HE	04552104	4	1800	\$276.08
14MARRO-024HE	04552106	6	2700	\$436.16
14MARRO-025HE	04552108	8	3600	\$523.16

Unidad: 1 Pieza Master: 6 Piezas



Cuchillo multiusos 8 en 1



- Características:
- 8 Funciones en 1:
 - * Cuchillo.
 - * Desarmador Tipo Phillips.
 - * Desarmador plano.
 - * Destapador.
 - * Tijeras.
 - * Abrelatas.
 - * Destapacorchos.
 - * Lima de uñas.
 - Acero inoxidable.
 - Medida: 9 cm.
 - Útil para explorar, viajar, acampar, para el auto, la bicicleta o como regalo.



OFERTA
POR VOLUMEN

Código	Número	Precio
15CUCCHIL013CH	PLB2007P	\$103.24

Unidad: 1 Pieza. Master 12 Piezas.

Llavero multiusos 7 en 1



- Características:
- 7 Funciones en 1
 - * Cuchillo.
 - * Llavero.
 - * linterna LED.
 - * Destapador.
 - * Desarmador plano pequeño.
 - * Desarmador plano grande
 - * Desarmador Tipo Phillips.
 - Útil para explorar, viajar, acampar, para el auto, la bicicleta o como regalo.



OFERTA
POR VOLUMEN

Código	Número	Precio
15LLAVER038CH	PLB70TL	\$147.32

LINTERNA LED

Unidad: 1 Pieza. Master 12 Piezas.

Cuchillo multiusos de acero inoxidable



OFERTA
POR VOLUMEN

- Características:
- 27 Funciones en 1:
 - * Brújula.
 - * Cuchillo pequeño.
 - * Lupa.
 - * Desarmador plano.
 - * linterna LED.
 - * Lima para madera.
 - * Destapador.
 - * Llavero.
 - * Destapacorchos.
 - * Perforadora de cuero.
 - * Sierra.
 - * Aguja para coser.
 - * Pinzas.
 - * Tijeras.
 - * Desarmador plano pequeño.
 - * Quitagrapas.
 - * Mini desarmador Tipo Phillips.
 - * Desarmador Tipo Phillips.
 - * Medidor (Pulgadas).
 - * Quita escamas.
 - * Abrelatas.
 - * Cuchillo afilado.
 - * Mini desarmador plano.
 - * Desarmador plano mediano.
 - * Lima uñas.
 - * Espejo.
 - Medida: 9 cm.
 - Estuche de nylon ajustable al cinturón.
 - Útil para explorar, viajar, acampar, o como regalo.

Código	Número	Precio
15CUCCHIL014CH	PLB2018R	\$422.24

Unidad: 1 Pieza Master: 6 Piezas.

Precios en catalogo de Deportes

Herramienta multiusos

- Características:
- Herramienta multifunciones:
 - Destapador de Latas (2 Piezas)
 - Sierra
 - Cuchillo
 - Sierra con regla
 - Destornillador de cruz
 - Destornillador plano
 - Pinzas
 - De aluminio con protección ABS
 - Peso: 230g aprox.
 - Medidas cerrado: 10.2 cm de alto x 4.5 de ancho
 - Medidas abierto: 16 cm de alto x 15 de ancho



OFERTA
POR VOLUMEN

Código	Número	Precio
14PINZAS021CH	M01-103	\$363.08

Unidad: 1 Pieza. Master: 20 Piezas.

Juego de pinzas para anillos

- Características:
- Material: Acero al carbón con acabado en óxido negro, mangos forrados de hule de alta resistencia
 - Rango de apertura: 1cm a 5cm
 - Mangos forrados de hule de alta resistencia
 - Tres puntas de 180° x 90° x 45°

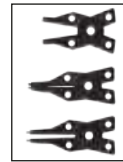

OFERTA
POR VOLUMEN

Código	Número	Longitud	Precio
14PINZAS341CH	TH110417	6" 150 mm	\$138.04

Unidad: 1 juego Master: 25 juegos.

Juego de pinzas para anillos

- Características:
- Acabado: Oxidado negro
 - Material: Acero al carbón
 - Longitud: 10" (25cm)
 - Rango de apertura: 1cm a 5cm
 - Mangos forrados de hule de alta resistencia
 - Para anillos interiores y exteriores

- Incluye:
- 1 pinza para anillos interiores (roja)
 - 1 pinza para anillos exteriores (azul)
 - 6 juegos de puntas intercambiables de 45°, 60° y 90°
 - Tamaño punta 2.7mm



OFERTA
POR VOLUMEN

Código	Número	Precio
14PINZAS342CH	TH110418	\$638.00

Unidad: 1 juego / 2 Piezas. Master: 1 juego



Juego de pinzas para anillos

- Características:
- Acabado: Pulido natural
 - Material: Cromo vanadio
 - Mangos estriados
 - Longitud: 7" (17.8cm)
 - Rango de apertura: 2.3cm
 - Para anillos interiores
 - Tamaño de las puntas: 3 mm



OFERTA
POR VOLUMEN

Código	Número	Precio
14PINZAS347CH	TH110412SS	\$138.04

Unidad: 1 Pieza Master: 5 blisters

Pinzas curvas para anillos

- Características:
- Acabado: Pulido natural
 - Material: Cromo vanadio
 - Mangos estriados
 - Rango de apertura: 2.3 cm
 - Para anillos interiores
 - Tamaño de las puntas: 2 mm



OFERTA
POR VOLUMEN

Código	Número	Longitud	Precio
14PINZAS348CH	TH110412BS	7" 178mm	\$138.04

Unidad: 1 Pieza Master: 5 blisters

Pinzas curvas para anillos

- Características:
- Curva para interiores
 - Forjadas, terminado cromado
 - Mangos forrados de plástico
 - Peso: 156g



Código	Número	Longitud	Precio
14PINZAS252AM	JO-CBP-6	6" 150mm	\$93.96

Unidad: 1 Pieza Master: 12 Piezas

Pinzas para electricista punta larga

- Características:
- Cuerpo: Acero al cromo vanadio
 - Acabado: Plateado niquelado
 - Mangos forrados de hule altamente resistentes
 - En blister para exhibidor



OFERTA
POR VOLUMEN

Código	Número	Longitud	Precio
14PINZAS319CH	TH110204	6" 160mm	\$93.96
14PINZAS320CH	TH110205	8" 200mm	\$127.60

Unidad: 1 Pieza. Master: 5 piezas

Pinzas para electricista

- Características:
- Cuerpo: Acero al cromo vanadio con acabado pulido
 - Mangos forrados de hule altamente resistentes
 - En blister para exhibidor



OFERTA
POR VOLUMEN

Código	Número	Longitud	Precio
14PINZAS313CH	TH110201	6" 160 mm	\$124.12
14PINZAS314CH	TH110202	7" 180 mm	\$143.84
14PINZAS315CH	TH110203	8" 200 mm	\$157.76

Unidad: 1 Pieza. Master: 5 Piezas.

Pinzas rectas para anillos

- Características:
- Acabado: Oxido negro
 - Material: Acero al carbón
 - Mangos forrados de hule
 - Recta para exteriores



OFERTA
POR VOLUMEN

Código	Número	Longitud	Precio
14PINZAS343CH	TH110411S	7" 180mm	\$138.04
14PINZAS344CH	TH110412S	8" 200mm	\$153.12

Unidad: 1 Pieza Master: 25 Piezas.

Pinzas curvas para anillos

- Características:
- Curva para exteriores
 - Material: acero al carbón
 - Acabado: óxido negro
 - Mangos forrados de hule



OFERTA
POR VOLUMEN

Código	Número	Longitud	Precio
14PINZAS345CH	TH110411B	7" 180mm	\$138.04
14PINZAS346CH	TH110412B	8" 200mm	\$153.12

Unidad: 1 Pieza Master: 25 Piezas

Pinzas para electricista punta larga

- Características:
- Cuerpo: 1055 acero al carbón
 - Acabado: Pulido
 - Mangos forrados de hule altamente resistentes
 - En blister para exhibidor



OFERTA
POR VOLUMEN

Código	Número	Longitud	Precio
14PINZAS317CH	TH110152	6" 160mm	\$83.52
14PINZAS318CH	TH110153	8" 200mm	\$87.00

Unidad: 1 Pieza. Master: 5 Piezas

Pinzas de punta curva (con corte)

- Características:
- Acabado: Pulido
 - Mangos forrados



OFERTA
POR VOLUMEN

Código	Número	Longitud	Precio
14PINZAS351CH	JO-BP-6	6" 150mm	\$99.76
14PINZAS352CH	JO-BP/7	7" 180mm	\$129.92

Unidad: 1 Pieza. Master: 10 blister

Pinzas para electricista

- Características:
- Cuerpo: 1055 acero al carbón con acabado pulido
 - Mangos forrados de hule antiderrapante
 - En blister para exhibidor



OFERTA
POR VOLUMEN

Código	Número	Longitud	Precio
14PINZAS310CH	TH110149	6" 160 mm	\$95.12
14PINZAS311CH	TH110150	7" 180 mm	\$124.12
14PINZAS312CH	TH110151	8" 200 mm	\$127.60

Unidad: 1 Pieza. Master: 5 Piezas.



Pinzas de corte diagonal

- Características:
- Material: 1055 acero al carbón
 - Acabado: Pulido
 - Mangos forrados de hule negro/verde
 - En blister para exhibidor



OFERTA
POR VOLUMEN

Código	Número	Longitud	Precio
14PINZAS322CH	TH110166	6" 160mm	\$192.56
14PINZAS323CH	TH110167	7.5" 180mm	\$204.16

Unidad: 1 Pieza. Master: 5 piezas

Pinzas de corte diagonal

- Características:
- Material: Acero al cromo vanadio
 - Acabado: Niquelado plateado
 - Mangos forrados de hule (verde)
 - En blister para exhibidor



OFERTA
POR VOLUMEN

Código	Número	Longitud	Precio
14PINZAS324CH	TH110207	6" 160 mm	\$118.32
14PINZAS325CH	TH110208	7.5" 180 mm	\$127.60
14PINZAS326CH	TH110209	8" 200 mm	\$142.68

Unidad: 1 Pieza. Master: 5 piezas

Pinzas miniatura de corte diagonal

- Características:
- Material: Acero al carbón
 - Acabado: Pulido
 - Mangos forrados de hule
 - En blister para exhibidor



OFERTA
POR VOLUMEN

Código	Número	Longitud	Precio
14PINZAS337CH	TH110309	4" 101.6 mm	\$82.36

Unidad: 1 Pieza. Master: 5 piezas

Pinzas miniatura de punta larga con corte

- Características:
- Material: Acero al carbón
 - Acabado: Pulido
 - Mangos forrados de hule
 - En blister para exhibidor



OFERTA
POR VOLUMEN

Código	Número	Longitud	Precio
14PINZAS338CH	TH110309	4" 101.6mm	\$82.36

Unidad: 1 Pieza. Master: 5 piezas

Pinzas miniatura de corte

- Características:
- Material: Acero al carbón
 - Acabado: Pulido
 - Mangos forrados de hule
 - En blister para exhibidor



OFERTA
POR VOLUMEN

Código	Número	Longitud	Precio
14PINZAS339CH	TH110309	4" 101.6	\$62.64

Unidad: 1 Pieza. Master: 5 piezas

Pinzas miniatura de electricista

- Características:
- Material: Acero al carbón
 - Acabado: Pulido
 - Mangos forrados de hule
 - En blister para exhibidor



OFERTA
POR VOLUMEN

Código	Número	Longitud	Precio
14PINZAS340CH	TH110309	4" 101.6 mm	\$82.36

Unidad: 1 Pieza. Master: 5 piezas

Pinzas para cercas

- Características:
- Cabeza pulida, terminado natural con 2 cortadores de alambre y punta estriada
 - Mangos forrados de PVC



Código	Número	Longitud	Precio
14PINZAS105JD	JO-FP-10A	10 1/2" 270 mm	\$117.16

Unidad: 1 Pieza. Master: 10 Piezas.

Pinzas para cercas

- Características:
- Extractor de grapas
 - Mangos forrados de PVC
 - Martillo
 - Corta alambre
 - Pela alambre
 - Trenza alambre



Código	Número	Longitud	Precio
14PINZAS106EV	JO-FP-10B	10" 250 mm	\$261.00

Unidad: 1 Pieza. Master: 5 Piezas.

Pinzas para cercas

- Características:
- Cabeza tipo martillo
 - Cuerpo acero al carbón
 - Acabado: níquel pulido
 - Mangos: forrados de hule



OFERTA
POR VOLUMEN

Código	Número	Longitud	Precio
14PINZAS106CH	TH110469	10" 250 mm	\$259.84

Unidad: 1 Pieza. Master: 13 Piezas.

Pinzas para mecánico

- Características:
- Cromadas



Código	Número	Longitud	Precio
14PINZAS030CH	JO-SJP-6	6" 150 mm	\$38.28

Unidad: 1 Pieza.



Pinzas para mecánico

- Características:
- Cuerpo: 1045 acero al carbón
 - Mangos forrados de hule negro y verde

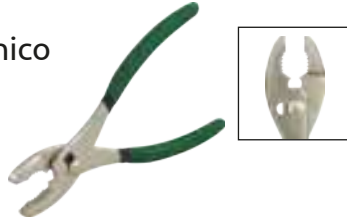

OFERTA
POR VOLUMEN

Código	Número	Longitud	Master	Precio
14PINZAS328CH	TH110480	6" 160	10 Piezas.	\$68.44
14PINZAS329CH	TH110482	8" 200	10 Piezas.	\$89.32
14PINZAS330CH	TH110483	10" 250	15 Piezas.	\$118.32

Unidad: 1 Pieza.

Pinzas para mecánico

- Características:
- Acabado: Pulido
 - Cuerpo: Cromo vanadio
 - Mangos forrados de hule negro y verde



OFERTA
POR VOLUMEN

Código	Número	Longitud	Master	Precio
14PINZAS331CH	TH110484	6" 160 mm	10 Piezas.	\$103.24
14PINZAS332CH	TH110485	8" 200 mm	10 Piezas.	\$111.36
14PINZAS333CH	TH110486	10" 250 mm	15 Piezas.	\$127.60

Unidad: 1 Pieza.

Pinzas de presión

- Características:
- Cuerpo: acero al carbón
 - Acabado: niquelado plateado

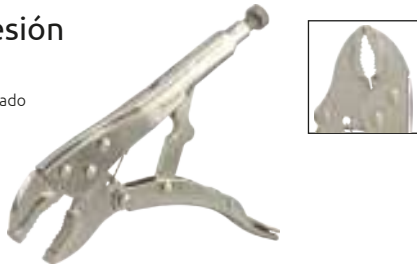

OFERTA
POR VOLUMEN

Código	Número	Longitud	Precio
14PINZAS070CH	TH110519	10" 250 mm	\$207.64

Unidad: 1 Pieza. Master: 15 Piezas.

Pinzas de presión para lámina

- Características:
- Material: acero al carbón.
 - Para sujetar y doblar láminas.
 - Permite doblar y perfilar con mayor facilidad las láminas sin marcarlas.
 - Longitud 10"



OFERTA
POR VOLUMEN

Código	Número	Longitud	Precio
14PINZAS353CH	1101	10" 254 mm	\$189.08

Unidad: 1 Pieza

Pinzas de presión tipo "U"

- Características:
- Tipo "U"
 - Material: acero al carbón.
 - Mordazas en "U" reforzadas que brindan mayor visibilidad y una mejor superficie de trabajo.

- Apertura ajustable.
- Ideal para soldar o mantener fijas piezas irregulares.
- Sujeta láminas, paneles, tubos, etc.

OFERTA
POR VOLUMEN

Código	Número	Longitud	Precio
14PINZAS354CH	1102	9" 254 mm	\$197.20

Unidad: 1 Pieza.

Ancho de mordaza
2 3/4"

1 3/4" Profundidad de garganta

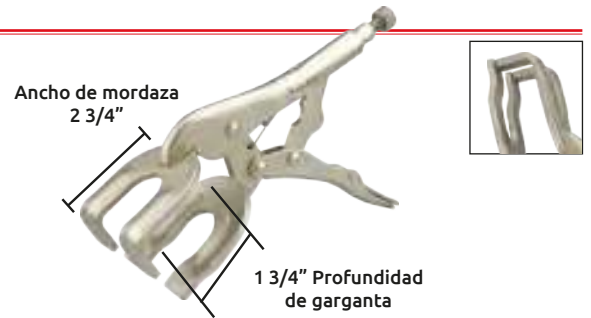

Pinzas de presión tipo "C"

- Características:
- Tipo "C", material: acero al carbón
 - Mordazas con amplia apertura ajustables.
 - Sus puntas permiten sostener piezas con superficies irregulares.
 - Ideal para trabajar en láminas.
 - Apertura de mordaza 3"



OFERTA
POR VOLUMEN

Código	Número	Longitud	Precio
14PINZAS355CH	1107	11" 254 mm	\$190.24

Unidad: 1 Pieza.

Pinzas para broches de presión

- Características:
- Para ojales de 5 mm.
 - De acero.
 - Terminado niquelado pulido.
 - Mangos forrados de hule.
 - Longitud: 15 cm



OFERTA
POR VOLUMEN

Código	Número	Precio
14PINZAS154CH	TH110579	\$121.80

Unidad: 1 Pieza. Master: 50 Piezas.

Botones de presión metálicos

- Características:
- Cabeza plana esmaltada.
 - Arandela color plata.
 - Variedad de colores.



Código	Número	Color	Precio
14BOTON-023SM	24	Rosa	\$106.65
14BOTON-024SM	24	Vino	\$106.65
14BOTON-027SM	24	Amarillo	\$106.65
14BOTON-028SM	24	Verde oscuro	\$106.65

Unidad: juego con 3 millares Master: 1 bolsa.

Ojilladoras de golpe

- Características:
- Medida ojal: 3/8" (10mm) diámetro interior.
 - Ojales y arandelas de latón sólido.
 - Para reparar: Lonas, toldos, tiendas, marquesinas, cubiertas, etc.
 - Accesorios: 12 ojales con arandelas, 1 sacabocado, 1 ponchadora, 1 yunque, 1 base de madera.



Código	Número	Precio
14OJILLA001GZ	26601	\$387.44

Unidad: 1 juego. Master: 25 juegos.



Desferradora de aislantes de cables

Características:

- Capacidad: 14- 40 mm de diámetro
- Diseñada para pelar la capa de aislamiento externo y la capa del semiconductor de cables de aluminio y cobre



Código	Número	Precio
14CORTAC065CH	HHBX-40	\$6,215.28

Unidad: 1 Pieza Master: 1 Pieza

Pinzas para pelar cable

Características:

- Pinza metálica
- Mangos forrados
- Con mecanismo automático y tope para dimensionar la cantidad de cable por limpiar (pelar)



Código	Número	Longitud Pulg	Para cables mm	Para cables Diámetro (mm)	Precio
14PINZAS265CO	ANT-WS-103-1 (DC-401)	6.5	165	0.5 - 1.2 - 1.6 - 2.0	\$235.48
14PINZAS265YY	ANT-WS-103-1	7	180	0.9 - 1.25 - 2.0 - 3.5 - 5.5	\$259.84

Unidad: 1 Pieza. Master: 10 Blísters

Pinza ponchadora para plugs

Características:

- Para conectores de red (RJ45) y teléfono (RJ11) con navaja para pelar cable.
- Riza y descortiza cables para clavijas de 6 y 8 posiciones.

Capacidad:

- RJ11 / RJ12 (9.65 mm)
- FJ45 (11.68 mm)

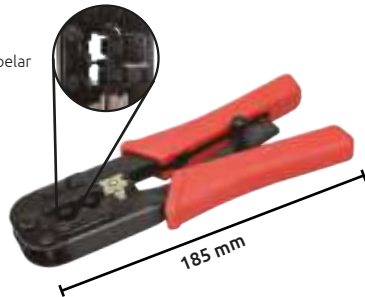

Código	Número	Precio
14PONCHA009CH	HT-568R	\$381.64

Unidad: 1 Pieza. Master: 1 Pieza.

Remachadora

Características:

- Remachadora metálica, esmaltado color negro, mangos forrados de vinil
- Se surte con boquillas intercambiables para remaches de: 2.4 - 3.2 - 4.0 - 4.8mm
- Con llave para quitar las boquillas



Código	Número	Longitud total	Precio
14REMACH024CH	JM-107	235 mm	\$182.12

Unidad: 1 Pieza. Master: 10 Piezas

Ponchadora de impacto para Jack

Características:

- Asegura la conexión entre los alambres de los cables y los pins que están dentro del Jack.
- Útil para unir cables de datos en conectores tipo Krone y universales.
- Utilizado en la instalación de redes de datos, con la que se empuja los hilos hacia el interior de los pins metálicos, a la vez que se pela el revestimiento de los cables.

Usos:

- Inserta por impacto cable de red en la terminal.
- Corta el cable mientras inserta.
- Impacta el cable de red en el Rack de la terminal, fija y corta el hilo mientras impacta.



Código	Número	Precio
14PONCHA008CH	HT-3240	\$539.40

Unidad: 1 Pieza. Master: 1 Pieza.

Remachadora

Características:

- Aluminio endurecido
- Para trabajo pesado
- Para remaches de: 2.4 - 3.2 - 4.8mm
- Esmaltadas
- Con llave



Código	Número	Longitud total	Precio
14REMACH017CO	JM-109	260 mm	\$288.84

Unidad: 1 Pieza. Master: 25 Piezas.

Remachadora para trabajo pesado

Características:

- Mangos metálicos cromados forrados de hule
- Para trabajo pesado
- Para remaches de: 2.4-3.2-4.0mm
- Con llave para quitar las boquillas
- Incluye 3 boquillas intercambiables
- Certificado: ISO 9002



Código	Número	Longitud total	Precio
14REMACH022CH	JM-210	455mm	\$288.84

Unidad: 1 Pieza. Master: 10 Piezas.



Remachadora tipo acordeón



Características:

- Incluye 3 boquillas intercambiables
- * Incluye 5 boquillas intercambiables
- Para remaches de: 3.2 - 4.0, 4.8mm
- * Para remaches de: 2.4 - 3.2- 4.8mm - 6.3mm
- Longitud: Cerrado 310mm extendido 900 mm
- * Longitud: Cerrado 305mm extendido 800mm
- Ancho 184mm
- Peso: 1.5 kg
- * Ancho: 184 mm
- * Peso 2.10kg

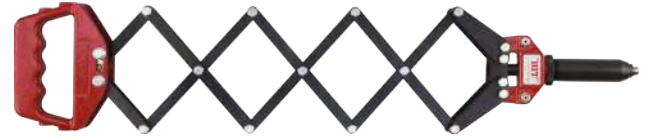

Código	Número	Precio
14REMACH005T4	HR-005	\$3,954.44
*14REMACH021CH	JM-150	\$820.12

Unidad: 1 Pieza. Master: 25 Piezas.

REPRESENTANTE EXCLUSIVO

Te ofrecemos importar estos productos directo de fábrica

más información en gimbel@gimbelmexicana.com



Sacabocado redondo

Características:

- De acero
- Boquilla pulida
- Barnizado rojo
- Hecho en Alemania



Código	pulg	mm	Master	Precio
14SACABO039EN	1/8	3.1	60 Piezas	\$111.36
14SACABO040EN	5/32	3.9	48 Piezas	\$120.64
14SACABO041EN	3/16	4.7	30 Piezas	\$120.64
14SACABO042EN	7/32	5.5	48 Piezas	\$126.44
14SACABO043EM	1/4	7	12 Piezas	\$148.48
*14SACABO032FP	1/4	7	30 Piezas	\$92.80
14SACABO044EN	5/16	7.9	96 Piezas	\$165.88
14SACABO045EN	3/8	9.5	50 Piezas	\$175.16
14SACABO047EN	7/16	11.1	72 Piezas	\$235.48
14SACABO049EN	1/2	12.7	50 Piezas	269.12
14SACABO052EN	5/8	15.8	36 Piezas	\$424.56
14SACABO053EN	3/4	19	10 Piezas	\$561.44

Unidad: 1 Pieza.

Sacabocado redondo

Características:

- De acero al carbón
- Con tratamiento térmico
- Estandar
- Boquilla pulida
- Terminado cromado
- + Acabado natural



Código	pulg	mm	Master	Precio
*14SACABO100GM		1.0		\$17.40
*14SACABO101GM		2.0		\$17.40
*14SACABO102GM		3.0		\$17.40
+14SACABO036CH		3.0		\$12.30
14SACABO071GM	1/8	3.1		\$14.50
14SACABO072GM	5/32	3.9		\$17.40
14SACABO073GM	3/16	4.7	10 Piezas	\$18.10
14SACABO074GM	7/32	5.5		\$19.37
14SACABO075GM	1/4	6.3		\$25.06
14SACABO076GM	5/16	8.0		\$37.12
14SACABO077GM	3/8	9.3		\$47.56
14SACABO078GM	7/16	11.1		\$58.00
14SACABO079GM	1/2	12.7		\$66.12
+14SACABO010CH	9/16	12.7		\$38.28
14SACABO080GM	9/16	14.2	20 Piezas	\$93.96
14SACABO081GM	5/8	15.8	10 Piezas	\$114.84
14SACABO082GM	3/4	19.0		\$146.16

Unidad: 1 Pieza. Master: 10 Pieza.

Sacabocado de puente

Características:

- De acero
- Boquilla pulida
- Barnizado rojo
- Hecho en Alemania



Código	Pulg	mm	Master	Precio
14SACABO028FP	1/8	3.1	20 Piezas	\$151.96
14SACABO029FP	5/32	3.9	20 Piezas	\$169.36
14SACABO030FP	3/16	4.7	20 Piezas	\$169.36
14SACABO014FP	7/32	5.5	20 Piezas	\$169.36
14SACABO015FP	1/4	6.3	60 Piezas	\$218.08
14SACABO016FP	5/16	7.9	24 Piezas	\$229.68
14SACABO017FP	3/8	9.5	48 Piezas	\$266.80
14SACABO018FP	7/16	11.1	40 Piezas	\$349.16
14SACABO031FP	15/32	11.9	12 Piezas	\$330.60
14SACABO019FP	1/2	12.7	30 Piezas	\$408.32
14SACABO020FP	9/16	14.2	24 Piezas	\$451.24
14SACABO021FP	5/8	15.8	12 Piezas	\$530.12
14SACABO022FP	3/4	19.0	12 Piezas	\$577.68
14SACABO023FP	7/8	22.2	30 Piezas	\$730.80
14SACABO024FP	1	25.4	24 Piezas	\$866.52
14SACABO026FP	1.1/4	31.7	12 Piezas	\$1,289.92
14SACABO027FP	1.1/2	38.1	8 Piezas	\$1,923.28

Unidad: 1 Pieza.

Sacabocado de puente

Características:

- De acero al carbón
- Con tratamiento térmico
- Boquilla pulida



Código	Pulg	mm	Precio
14SACABO083GM	1/8	3.1	\$100.92
14SACABO085GM	3/16	4.7	\$111.36
14SACABO086GM	7/32	5.5	\$117.16
14SACABO087GM	1/4	6.3	\$121.80
14SACABO088GM	5/16	7.9	\$150.80
14SACABO089GM	3/8	9.5	\$162.40
14SACABO090GM	7/16	11.1	\$183.28
14SACABO092GM	1/2	12.7	\$220.40
14SACABO093GM	9/16	14.2	\$229.68
14SACABO094GM	5/8	15.8	\$258.68
14SACABO095GM	3/4	19.0	\$321.32
14SACABO096GM	7/8	22.2	\$412.96
14SACABO097GM	1	25.4	\$462.84
14SACABO098GM	1.1/4	31.7	\$981.36

Unidad: 1 Pieza. Master: 10 Piezas.



Juego de sacabocados



Características:

- De acero al carbón con tratamiento térmico
- Terminado cromado
- Boquilla pulida
- Medidas:
 - OT1010 (mm): 1, 2, 3, 4, 5, 6, 7, 8, 9, 10
 - OT1011 (mm): 3, 4, 6, 7, 8, 10, 11, 12, 14, 16, y 19mm
 - OT1012 (STD.): 1/8, 5/32, 3/8, 7/32, 1/4, 5/16, 3/8, 7/16, 1/2, 9/16, 5/8, 3/4"

Código	Número	Juego	Precio
14SACABO106GM	OT1010	10 Piezas	\$349.16
14SACABO107GM	OT1011	12 Piezas	\$562.60
14SACABO108GM	OT1012	12 Piezas	\$617.12

Unidad: 1 juego. Master: 10 juegos.

Juego de sacabocados

Características:

- 3 en 1
- Mango de acero terminado cromado
- Boquillas acero negro intercambiables



Juego de sacabocados

Características:

- 6 en 1
- Mango de acero terminado cromado, con agarradera de plástico resistente
- Boquillas acero negro intercambiables 1/16 - 3/32 - 1/8, 9/64, 5/32 - 3/16" (STD.)



Código	Número	Medidas	Acabado	Precio
14SACABO104GM	OT1014	1/16 - 1/8 - 3/16"	Standard	\$63.80
14SACABO110GM	OT1014M	1.5 - 3 - 4.5 mm	Milimétrica	\$31.32

Unidad: 1 juego. Master: 10 juegos.

Código	Número	Precio
14SACABO105GM	OT1015	\$147.32

Unidad: 1 juego. Master: 1 juego.

Juego de sacabocados



Características:

- 13 en 1
- Sacabocados en acero al carbón
- Porta sacabocados con mango cubierto de plástico de alta calidad para un mejor agarre
- Protección para no lastimarse al golpear
- De corte limpio
- Corta: Lamina delgada, cuerpo vnyl, etc.
- Medidas: 3/16 - 1/4 - 4/16 - 3/8 - 7/16 - 1/2 - 5/8 - 3/4 - 7/8 - 1 - 1.1/4 - 1.3/8" (STD.)

Código	Número	Precio
14SACABO109GM	OT1017	\$1,451.16

Unidad: 1 juego. Master: 10 juegos.

Sacabocado para juntas

Características:

- 9 Sacabocados
- 1 mango con punta
- Terminado color negro
- Juego con 10 Piezas



Código	Número	Diámetro de sacabocado	Precio
14SACABO054AO	OT1016 (300148C)	3/16"	4.7mm
		1/4"	6.3mm
		5/16"	7.9mm
		3/8"	9.5mm
		1/2"	12.7mm
		5/8"	15.8mm
		25/32"	19.8mm
		1"	25.4mm
		1.1/4"	31.7mm
			\$1,020.80

Unidad: 1 juego. Master: 10 juegos.

Pinzas sacabocados

Características:

- 6 perforaciones de: 5/64, 3/32, 7/64, 1/8, 5/32, 3/16"
- Galvanizada
- Mangos recubiertos de vinilo
- Tipo REVÓLVER



Pinzas sacabocados

Características:

- **Reduce el 70% de esfuerzo**
- 6 perforaciones de: 2.0, 2.5, 3.0, 3.5, 4.0, 4.5 mm
- Cañones perforadores cambiables
- Galvanizada con mango de material sintético de forma ergonómica.
- Uso rudo
- Tipo REVÓLVER
- Hecho en Alemania



REPRESENTANTE EXCLUSIVO

Te ofrecemos importar estos productos directo de fábrica



Código	Número	Longitud	Precio
14PINZAS077TO	TH110577	210mm	\$190.24

Unidad: 1 Pieza. Master: 12 Piezas.

Código	Número	Longitud	Precio
14PINZAS090BO	0930-3718	250mm	\$1,079.96

Unidad: 1 Pieza. Master: 12 Piezas. [más información en gimbel@gimbelmexicana.com](mailto:más_información_en_gimbel@gimbelmexicana.com)



Pinzas sacabocados

- Características:
- 6 perforaciones de: 2.0, 2.5, 3.0, 3.5, 4.0, 4.5 mm
 - Cañones perforadores cambiables
 - Galvanizada
 - Tipo REVÓLVER
 - Hecho en Alemania



Código	Número	Longitud	Precio
14PINZAS089BO	0910-35B1	225mm	\$417.60

Unidad: 1 Pieza. Master: 12 Piezas.

Pinzas sacabocados

- Características:
- 6 perforaciones de: 2.0, 2.5, 3.0, 3.5, 4.0, 4.5 mm
 - Terminado esmaltado negro
 - Mangos recubiertos de plástico
 - Uso rudo
 - Ahorro de fuerza del 70%
 - Tipo REVÓLVER



Código	Número	Longitud	Precio
14PINZAS095CH	OT221	250mm	\$518.52

Unidad: 1 Pieza. Master: 12 Piezas.

Pinzas sacabocados



2 LEVAS



- Características:
- Cabezales intercambiables: 2, 2.5, 3, 3.5 y 4.5mm
 - Extremos de mordazas cónicas
 - Acero troquelado
 - Función de liberación automática
 - Asas ergonómicas
 - Uso rudo
 - Dos levas (1.9 mm de grosor) que ayudan a disminuir el esfuerzo del trabajo
 - Tipo REVÓLVER

Código	Longitud	Precio
14PINZAS357CH	250mm	\$441.96

Unidad: 1 Pieza. Master: 50 piezas

Herramienta para sacar recambios de sacabocados

- Características:
- Cambiador de seguridad de cañones individuales (patente) perforados para el sencillo desmontaje.
 - Marca: BOLLMANN GRIP



*No incluye pinzas ni recambios

Código	Número	Precio
14PINZAS093BO	0950-3750	\$90.48

Unidad: 1 Pieza. Master: 1 Pieza.

Juego de sacabocado para lámina

- Características:
- Juego de sacabocados para lámina 1/2"-3/4 - 1"-1.1/4"
 - En estuche de plástico
 - Hecho en España



Código	Número	Precio
14SACABO124FZ	5VK49	\$3,406.92

Unidad: 1 juego.

Sacabocado para lámina con balero

- Características:
- Con rodamiento.
 - Construcción de acero de alto carbono forjado, mecanizado y tratamiento térmico.
 - Perfora agujeros de manera limpia y precisa.
 - Capacidad de corte de 2mm en chapa de acero, 1.5 mm acero inoxidable.
 - Acero 34CrMo4 templado 55 HRC.
 - Tornillo: DIN 934 Dureza 25 HRC cabeza hexagonal.
 - Arandela: latón.
 - Hecho en ESPAÑA



55VAL125 55VAL075 55VAL050 55VAL150

Código	Número	Medida		Precio
		Pulg	mm	
14SACABO120FZ	55VAL050	1/2	12.7	\$981.36
14SACABO121FZ	55VAL075	3/4	19.0	\$1,178.56
14SACABO122FZ	55VAL125	1.1/4	31.7	\$1,833.96
14SACABO123FZ	55VAL150	1.1/2	38.1	\$2,096.12

Unidad: 1 juego. Master: 10 juegos.

Sacabocado para lámina

- Características:
- Sacabocados de tornillo
 - De acero al carbón
 - Capacidad material suave calibre 10



Código	Número	pulg.	mm	Precio
14SACABO111CH	222-033-005	1/2	12.7	\$323.64
14SACABO112CH	OT314	3/4	19.0	\$432.68
14SACABO113CH	OT314	1	25.4	\$607.84
14SACABO114CH	OT314	1.1/4	31.7	\$865.36
14SACABO115CH	OT314	1.1/2	38.1	\$1,048.64
14SACABO116CH	OT314	2	50.8	\$1,440.72
14SACABO117CH	22-033-017	2 1/2	63.5	\$1,859.48
14SACABO118CH	22-033-019	3	75	\$2,096.12

Unidad: 1 juego. Master: 10 juegos.



Sacabocado para lámina hidráulica

Características:

- Presión máxima: 13 Ton.
- Carrera: 22mm
- Incluye: 6 sacabocados, 1 espaciador, 1 Pasador de extracción de:
 - 123mm de largo
 - 20 mm de diámetro



Código	Número	Diámetro de sacabocado	Precio
14SACABO069CH	HHK-15	2.1/2"	63mm
		3"	76mm
		3.3/16"	80mm
		3.1/2"	89mm
		4"	100mm
		4.1/2"	114mm

Unidad: 1 juego. Master: 10 juegos.

Sacabocado para lámina hidráulica

Características:

- Presión máxima: 10 Toneladas
- Carrera: 22 mm
- Presión de la bomba de aceite: 50 MP a
- Incluye: 6 sacabocados, 1 espaciador, 2 pasadores de extracción:
 - 1.- 123 mm de largo
 - 1.- 20mm de diámetro
 - 2.- 90 mm de largo
 - 2.- 10 mm de diámetro



Código	Número	Diámetro de sacabocado	Precio
14SACABO070CH	HHK-8B	7/8"	22.2mm
		1.1/8"	28.5mm
		1.3/8"	34.9mm
		1.3/4"	44.4mm
		2"	50.8mm
		2.3/8"	60.3mm

Unidad: 1 juego. Master: 10 juegos.

Herramienta para corte paralelo



Características:

- Mango de madera
- Hojas metálicas
- Terminado cromado

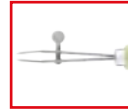

Código	Número	Abertura máxima de las hojas	Longitud total	Precio
14HERRAM021CH	SC7001	5/16" - 7.9 mm	190 mm	\$634.52

Unidad: 1 Pieza. Master: 10 Piezas.

Útil ajustable para incisión de cuero



Características:

- Cuerpo latonado
- Mango estriado



Código	Número	Ancho de la hoja	Longitud total	Precio
14HERRAM028CH	SC7008	5/16" 57 mm	88 mm	\$1,480.16

Unidad: 1 Pieza. Master: 10 Piezas.

Cuchillo curvo para zapatero



Características:

- Cuchillo curvo
- Mango de madera



Código	Número	Longitud mm	Material de la hoja	Precio
14CUCHIL008US	125-01B	190	Acero cromada	\$163.56
14CUCHIL009IZ	070181BC	170	Acero al carbón	\$46.40
14CUCHIL001SM	CU61101		Acero niquelado	\$33.52

Unidad: 1 Pieza. Master: 20 Piezas.

Lesna



Características:

- Mango de madera
- Punta de acero



Código	Longitud mm	Precio
14LESNA-001SM	170	\$12.93

Unidad: 1 Pieza. Master: 50 Piezas.



Matacantos escariador para cuero

- Características:
- Mango de madera
 - Hojas metálicas
 - Terminado esmaltado negro



Código	Número	Longitud de la hoja	Longitud total	Precio
14HERRAM023CH	SC7003	37 mm	130 mm	\$734.28

Unidad: 1 Pieza. Master: 10 Piezas.

Desbastador regulable para cuero

- Características:
- Mango de madera
 - Ajustable
 - Incluye llave allen
 - Terminado cromado



Código	Número	Ancho de la hoja	Longitud total	Precio
14HERRAM024CH	SC7004	57 mm	145 mm	\$919.88

Unidad: 1 Pieza. Master: 10 Piezas.

Cuchillo para cuero

- Características:
- Mango de madera
 - Hojas metálicas
 - Terminado cromado



Código	Número	Ancho de la hoja	Longitud total	Precio
14HERRAM022CH	SC7002	39 mm	180 mm	\$996.44

Unidad: 1 Pieza. Master: 10 Piezas.

Cinzel para cuero tipo tenedor

- Características:
- Cuerpo metálico
 - Mango estriado
 - Terminado esmaltado negro



Código	Número	L	D	Puntas	Precio
14HERRAM025CH	SC7005	106mm	6mm	1	\$249.40
14HERRAM026CH	SC7006	106mm	6mm	2	\$286.52
14HERRAM027CH	SC7007	114mm	8mm	4	\$386.28

Unidad: 1 Pieza. Master: 20 Piezas.

Piedras para afilar

- Características:
- Afila óxido de aluminio
 - Tipo doble grano
 - Grano fino y mediano



OFERTA
POR VOLUMEN

Código	Número	Longitud	Ancho	Alto	Precio
14PIEDRA001LE	171-520	6"	150mm	50mm	\$78.88
14PIEDRA002LE	171-521	8"	200mm		\$103.24

Unidad: 1 Pieza. Master: 40 Piezas.

Piedra para afilar guadañas

- Características:
- Óxido de aluminio
 - Grano fino



OFERTA
POR VOLUMEN

Código	Número	Longitud	Ancho	Alto	Precio
14PIEDRA003CH	171-540	9"	229mm	35mm	\$54.52

Unidad: 1 Pieza. Master: 40 Piezas.

Patrones de cinc para marcar números

- Características:
- Estilo lapidar
 - Material: Lámina
 - Chapa de cinc
 - Grosor: 0.07 mm



Código	Número	(L)	Precio
14PLANTI003EN	K2496-030	30mm	\$191.40
14PLANTI005EN	K2496-050	50mm	\$410.64
14PLANTI008EN	K2496-080	80mm	\$694.84
14PLANTI010EN	K2496-100	100mm	\$1,006.88

Unidad: 1 juego. con 10 Piezas. Master: 1 juego.

Patrones de cinc para marcar letras

- Características:
- Estilo lapidar
 - Material: lámina
 - Chapa de cinc
 - Grosor: 0.07 mm



Código	Número	(L)	Precio
14PLANTI017EN	K2495-035	30mm	\$618.28
14PLANTI019EN	K2495-050	50mm	\$948.88
14PLANTI020EN	K2495-080	80mm	\$1,722.60
14PLANTI021EN	K2495-100	100mm	\$1,963.88

Unidad: 1 juego. con 27 Piezas. Master: 1 juego.



Letras de golpe

Características:

- Presentación en caja de plástico
- Letras: A, B, C, D, E, F, G, H, I, J, K, L, M, N, O, P, Q, R, S, T, U, V, W, X, Y, Z.



Código	Número	Medidas		Material	Master	Precio	
		Pulg	mm				
14PUNZON050JD	JO-370-1	3/64	1	Acero al carbón	50 juegos	\$432.68	
14PUNZON051JD	OT1004	3/32	2		30 juegos	\$261.00	
14PUNZON053JD	OT1004	1/8	3		\$406.00		
14PUNZON054JD	JO-370-4	5/32	4		\$411.80		
14PUNZON055JD	JO-370-5	3/16	5		50 juegos	\$561.44	
14PUNZON056JD	JO-370-6	1/4	6		\$694.84		
14PUNZON057JD	-----	5/16	8		20 juegos	\$1,294.56	
14PUNZON062AM	JO-370-10	3/8	10		6 juegos	\$1,726.08	
14PUNZON058JD	OT1004	3/8	10		\$1,322.40		
14PUNZON063AM	JO-370-12	1/2	12		5 juegos	\$1,440.72	
14PUNZON059JD	OT1004	1/2	12	\$2,045.08			
14PUNZON074GM	OT-2004	3/64	1,0	Acero al cromo vanadio tipo alemán	10 juegos	\$396.72	
14PUNZON104GM	OT-2004	1/16	1,5			\$352.64	
14PUNZON075GM	OT-2004	3/32	2			\$503.44	
14PUNZON076GM	OT-2004	1/8	3			\$451.24	
14PUNZON077GM	OT-2004	5/32	4			\$664.68	
14PUNZON078GM	OT-2004	3/16	5			20 juegos	\$888.56
14PUNZON079GM	OT-2004	1/4	6			\$871.16	
14PUNZON080GM	OT-2004	5/16	8			\$1,206.40	
14PUNZON081GM	OT-2004	3/8	10			\$2,158.76	
14PUNZON082GM	OT-2004	1/2	12			\$2,755.00	

Unidad: 1 juego. con 27 Piezas.

Números de golpe



Características:

- Presentación en caja de plástico
- Números: 0, 1, 2, 3, 4, 5, 6(9), 7, 8.



Código	Número	Medidas		Material	Master	Precio	
		Pulg	mm				
14PUNZON035JD	JO-306-1.5	1/16	1,5	Acero	50 juegos	\$97.44	
14PUNZON036JD	JO-306-2	3/32	2			\$127.60	
14PUNZON037JD	JO-306-2.5	7/64	2,5			\$127.60	
14PUNZON038JD	JO-306-3	1/8	3			\$127.60	
14PUNZON039JD	JO-306-4	5/32	4			\$141.52	
14PUNZON040JD	JO-306-5	3/16	5			\$190.24	
14PUNZON041JD	JO-306-6	1/4	6			\$190.24	
14PUNZON042JD	JO-306-8	5/16	8			\$312.04	
14PUNZON043JD	OT1002	3/8	10,0			20 juegos	\$501.12
14PUNZON044JD	OT1002	1/2	12			\$561.44	
14PUNZON064GM	OT1002	1/16	1,5	Acero al cromo vanadio tipo alemán	20 juegos	\$132.24	
14PUNZON065GM		3/32	2,0			\$132.24	
14PUNZON066GM		7/64	2,5			\$132.24	
14PUNZON067GM		1/8	3,0			\$160.08	
14PUNZON068GM		5/32	4,0			\$160.08	
14PUNZON069GM		3/16	5,0			\$223.88	
14PUNZON070GM		1/4	6,0			\$264.48	
14PUNZON071GM		5/16	8,0			\$366.56	
14PUNZON072GM		3/8	10,0			\$588.12	
14PUNZON073GM		1/2	12			\$825.92	

Unidad: 1 juego. con 9 Piezas.

Figuras de golpe

Características:

- Acero al cromo vanadio
- Estilo lapidario

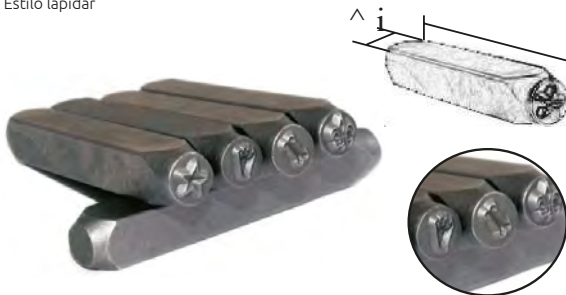

Código	Número	Figura	Medidas mm (L) x (A)	Precio
14PUNZON095CH	SC4S017	☯	64 x 8,8	\$178.64
14PUNZON096CH	SC4S018	☺		\$178.64
14PUNZON097CH	SC4S021	✝		\$154.28
14PUNZON098CH	SC4S022	☩		\$154.28
14PUNZON099CH	SC4S033	♥		\$184.44
14PUNZON101CH	SC4S038	★		\$184.44
14PUNZON102CH	SC4S047	☠		\$184.44
14PUNZON103CH	SC4S050	🐾		\$184.44

Unidad: 1 Pieza. Master: 10 Piezas.



Pinza ponchadora manual

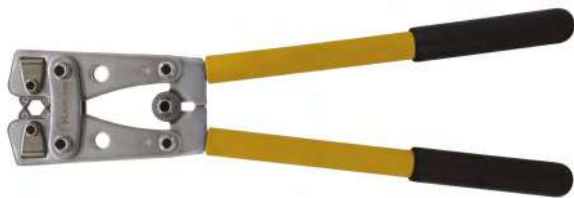

Características:
• Tipo de ponchado hexagonal

OFERTA
POR VOLUMEN



Código	Número	Capacidad de corte	Longitud total	Peso aproximado	Precio
14PONCHA003CH	HH YJ-50	6-50 mm ²	380 mm	1.40 Kg	\$1,201.76
14PONCHA004CH	HHY J-120	16-120 mm ²	650 mm	3.80 Kg	\$2,325.80
14PONCHA005CH	HHYJ-25150	35-150 mm ²	650 mm	3.80 Kg	\$2,708.60

Unidad: 1 Pieza. Master: 1 Pieza.

Ponchadora hidráulica universal 3 en 1 (6 TON)



Características:
• Crimpa 16-300 mm²
• Puede cortar cable de cobre y aluminio de hasta 40mm de diámetro
• Cuenta con tres funciones: Crimpa, corta y poncha cable
• Capacidad: 6 toneladas
• Incluye 6 dados para ponchar: 60, 49, 43, 34, 27, 22 mm
• Incluye 11 dados de crimpado: 16, 25, 35, 50, 70, 95, 120, 150, 185, 240, 300 mm²
• Acabado metálico

Código	Número	Precio
14PONCHA006CH	HHY-60H	\$40,600.00

Unidad: 1 Pieza Master: 1 Pieza

Pinzas ponchadora hidráulica 11 T



Características:
• Poncha AWG 1/0 a 750 MCM cable de aluminio y cobre
• 11 toneladas de potencia máxima
• 9 juegos de dados de acero reforzado terminado negro
• Tipo de ponchado hexagonal
• Carrera: 32 mm
• Longitud total: 610 mm
• Peso aprox.: 8 kg
• Todo en una sola herramienta: Corta, pela y crimba cable para trenzado
• Estuche de plástico

OFERTA
POR VOLUMEN

AWG	MM2
1/0	50
2/0	70
3/0	95
4/0 - 250 MCM	120
300 MCM	150
350 MCM	185
500 MCM	240
600 MCM	300
750MCM	400

Código	Número	Precio
14PONCHA002CH	HHY-430	\$27,386.44

Unidad: 1 estuche con 1 Pieza. Master: 1 estuche

Pinzas ponchadora hidráulica 13 T



Características:
• Poncha AWG 6 a 600 MCM cable de aluminio y cobre
• 13 toneladas de potencia máxima
• 11 juegos de dados de acero reforzado terminado cromado
• Tipo de ponchado hexagonal
• Carrera: 18 mm
• Longitud total: 500 mm
• Peso aprox.: 6.80 kg
• Todo en una sola herramienta: Corta, pela y crimba cable para trenzado
• Estuche de plástico

OFERTA
POR VOLUMEN

AWG	MM2
6	16
4	25
2	35
1/0	50
2/0	70
3/0	95
4/0 - 250 MCM	120
300 MCM	150
350 MCM	185
500 MCM	240
600 MCM	300

Código	Número	Precio
14PONCHA001CH	HHY-300 A	\$2,610.00

Unidad: 1 estuche con 1 Pieza. Master: 1 estuche





Cerradura de manija

- Características:
- **MECANISMO CILÍNDRICAL**
 - Para exteriores
 - Garantía : 100 000 ciclos
 - Con 5 pernos de seguridad
 - Con pestillo de seguridad reversible para puertas izquierdas o derechas
 - Fácil de instalar
 - En blíster para exhibición



- DORADO
- ACERO INOXIDABLE

Código	Acabado	Aplicación	Precio
14CERRAD074CH	Satinado	Para baño	\$371.20
14CERRAD076CH	Dorado	No incluye llaves	\$359.60
14CERRAD073CH	Satinado	Para recámara	\$388.60
14CERRAD075CH	Dorado	Incluye 3 llaves	\$371.20

Unidad: 1 pieza. Master: 24 piezas.

Cerradura de pomo

- Características:
- **MECANISMO TUBULAR**
 - Garantía : 100 000 ciclos
 - Con 5 pernos de seguridad
 - Con pestillo de seguridad reversible para puertas izquierdas o derechas
 - Fácil de instalar
 - En blíster para exhibición



- DORADO
- ACERO INOXIDABLE
- LATÓN ANTIGUO

Código	Acabado	Aplicación	Precio
14CERRAD065CH	Acero inoxidable		\$208.80
14CERRAD068CH	Dorado	Para baño	\$183.28
14CERRAD071CH	Latón antiguo		\$192.56

Unidad: 1 pieza. Master: 24 piezas.

Cerradura de pomo

- Características:
- **MECANISMO CILÍNDRICAL**
 - Garantía : 100 000 ciclos
 - Con 5 pernos de seguridad
 - Con pestillo de seguridad reversible para puertas izquierdas o derechas
 - Fácil de instalar
 - En blíster para exhibición



- DORADO
- ACERO INOXIDABLE
- LATÓN ANTIGUO

Código	Acabado	Aplicación	Precio
14CERRAD056CH	Acero inoxidable		\$128.76
14CERRAD059CH	Dorado	Para baño	\$162.40
14CERRAD062CH	Latón antiguo		\$162.40

Unidad: 1 pieza. Master: 24 piezas.

Cerradura de pomo

- Características:
- **MECANISMO TUBULAR**
 - Garantía : 100 000 ciclos
 - Con 5 pernos de seguridad
 - Con pestillo de seguridad reversible para puertas izquierdas o derechas
 - Fácil de instalar
 - En blíster para exhibición



- DORADO
- ACERO INOXIDABLE
- LATÓN ANTIGUO

Código	Acabado	Aplicación	Precio
14CERRAD064CH	Acero inoxidable		\$216.92
14CERRAD067CH	Dorado	Para recámara	\$255.20
14CERRAD070CH	Latón antiguo	Incluye 3 llaves	\$255.20

Unidad: 1 pieza. Master: 24 piezas.

Cerradura de pomo

- Características:
- **MECANISMO CILÍNDRICAL**
 - Garantía : 100 000 ciclos
 - Con 5 pernos de seguridad
 - Con pestillo de seguridad reversible para puertas izquierdas o derechas
 - Fácil de instalar
 - En blíster para exhibición



- DORADO
- ACERO INOXIDABLE
- LATÓN ANTIGUO

Código	Acabado	Aplicación	Precio
14CERRAD055CH	Acero inoxidable		\$183.28
14CERRAD058CH	Dorado	Para recámara	\$180.96
14CERRAD061CH	Latón antiguo	Incluye 3 llaves	\$228.52

Unidad: 1 pieza. Master: 24 piezas.



Cerradura de pomo

- Características:
- **MECANISMO TUBULAR**
 - Garantía : 100 000 ciclos
 - Con 5 pernos de seguridad
 - Con pestillo de seguridad reversible para puertas izquierdas o derechas
 - Fácil de instalar
 - Marca KARLEN



- DORADO
- ACERO INOXIDABLE
- LATÓN ANTIGUO

Código	Acabado	Aplicación	Precio
14CERRAD066CH	Acero inoxidable	Para pasillo	\$154.28
14CERRAD069CH	Dorado		\$183.28
14CERRAD072CH	Latón antiguo		\$192.56

Unidad: 1 pieza. Master: 24 piezas.

Cerradura de pomo

- Características:
- **MECANISMO CILÍNDRICAL**
 - Garantía : 100 000 ciclos
 - Con 5 pernos de seguridad
 - Con pestillo de seguridad reversible para puertas izquierdas o derechas
 - Fácil de instalar
 - Marca KARLEN



- DORADO
- ACERO INOXIDABLE
- LATÓN ANTIGUO

Código	Acabado	Aplicación	Precio
14CERRAD057CH	Acero inoxidable	Para pasillo	\$128.76
14CERRAD060CH	Dorado		\$162.40
14CERRAD063CH	Latón antiguo		\$162.40

Unidad: 1 pieza. Master: 24 piezas.

Cerradura pequeña

- Características:
- Acabado: Niquelado
 - Para montar en alhajeros, cofres, cajas, artesanías, etc.
 - Material: Aleación de hierro y Zinc.

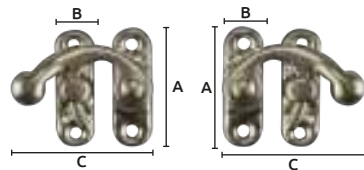

Código	Cerradura	Acabado	A	B	C	Precio
14CERRAD083CH	Derecha	Niquelado	29 x 10 x 33			\$71.92
14CERRAD082CH	Izquierda	Niquelado	29 x 10 x 33			\$71.92

Unidad: 1 bolsa con 10 juegos Master: Granel

Cerradura pequeña

- Características:
- Para montar en alhajeros, cofres, cajas, artesanías, etc.
 - Material: Aleación de hierro y Zinc.

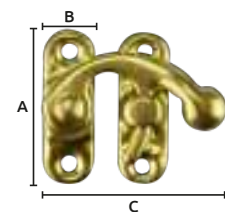

Código	Acabado	A	B	C	Precio
14CERRAD077CH	Color oro	29 x 10 x 33mm			\$71.92

Unidad: 1 bolsa con 10 juegos Master: Granel

Cerradura pequeña

- Características:
- Para montar en alhajeros, cofres, cajas, artesanías, etc.
 - Material: Aleación de hierro y Zinc.

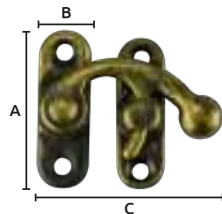

Código	Acabado	A	B	C	Precio
14CERRAD081CH	Latón antiguo	29 x 10 x 33mm			\$71.92

Unidad: 1 bolsa con 10 juegos Master: Granel

Cerradura pequeña

- Características:
- Con botón negro
 - Para montar en alhajeros, cofres, cajas, artesanías, etc.
 - Material: Aleación de hierro y Zinc.

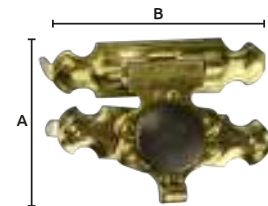

Código	Acabado	A	B	Precio
14CERRAD078CH	Color oro	18.7mm	25.8 mm	\$242.44

Unidad: 1 bolsa con 10 juegos Master: Granel

Cerradura pequeña

- Características:
- Con botón dorado
 - Para montar en alhajeros, cofres, cajas, artesanías, etc.
 - Material: Aleación de hierro y Zinc.

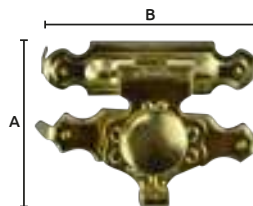

Código	Acabado	A	B	Precio
14CERRAD080CH	Color oro	18.3mm	26mm	\$229.68

Unidad: 1 bolsa con 10 juegos Master: Granel

Cerradura pequeña

- Características:
- Para montar en alhajeros, cofres, cajas, artesanías, etc.
 - Material: Aleación de hierro y Zinc.

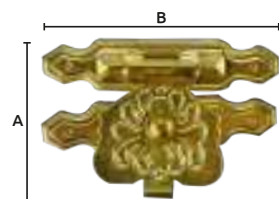

Código	Acabado	A	B	Precio
14CERRAD079CH	Color oro	22mm	33mm	\$158.92

Unidad: 1 bolsa con 10 juegos Master: Granel



Broche de alhajero

- Metálica
- Terminado latonado
- Para cajitas pequeñas y alhajeros

Código	Número	L (mm)	A(mm)	B(mm)	Precio
14BROCHE005SM	1	27	15	6	\$180.38
14BROCHE006SM	2	26	28	12	\$195.40
14BROCHE007SM	3	20	30	9	\$217.96

Unidad: 1 bolsa con 10 piezas. Master: 1 bolsa

Broche normal mediano

- Características especiales:
- Acabado niquelado
 - Sin tornillos
 - Para caja alhajero

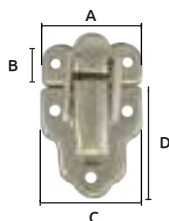

Código	Número	A(mm)	B(mm)	C(mm)	D(mm)	Precio
* 14BROCHE001SM (Ch)	BR68102	30	14	30	34	\$277.76
**14BROCHE002SM (Med)	BR68104	41	20	41	41	\$166.87

*Unidad: 1 bolsa con 20 piezas. **Unidad: 1 bolsa con 10 piezas. Master: 1 bolsa

Broche de palanca con porta candado

- Características especiales:
- Acabado niquelado
 - Sin tornillos
 - Para cajas, bolsas y petacas

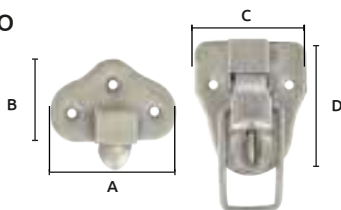

Código	Número	A(mm)	B(mm)	C(mm)	D(mm)	Precio
14BROCHE004SM	Grande	52	34	46	55	\$740.20

Unidad: 10 piezas. Master: 1 bolsa

Cerradura pequeña

- Características:
- Para montar en alhajeros, cofres, cajas, artesanías, etc.
 - Llave incluida
 - Acabado: Latón antiguo
 - Material: Aleación de hierro y Zinc.

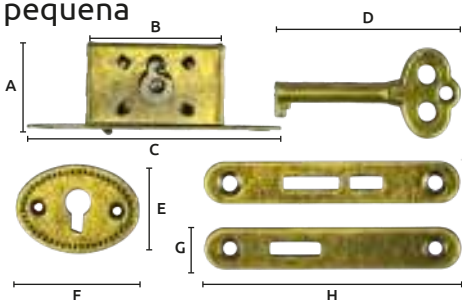

Código	Medidas (mm)								Precio
	A	B	C	D	E	F	G	H	
14CERRAD085SCH	19	31	56	42	19	21	9	58	\$100.92

Unidad: 1 juego. Master: Granel

Cerradura pequeña

- Características:
- Hierro natural
 - Para cajas pequeñas
 - Incluye 1 llave



Código	Número	Medida		Precio
		(Alto)	(Largo)	
14CERRAD039LD	K4009-320x180	18 x	32mm	\$102.08
14CERRAD040LD	K4009-360x180	18 x	36mm	\$102.08

Unidad: 1 pieza. Master: 100 piezas

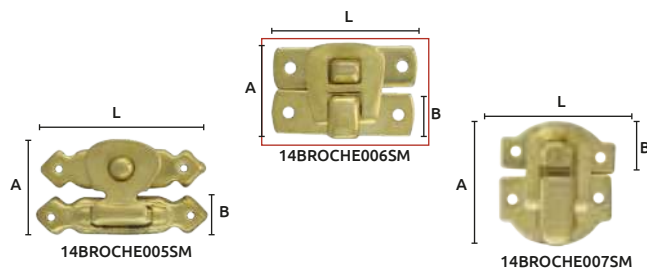

Broche de palanca sin porta candado

- Características especiales:
- Acabado niquelado
 - Sin tornillos
 - Para cajas, bolsas y petacas

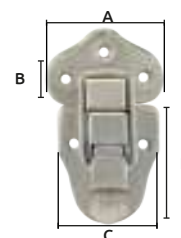

Código	Número	A(mm)	B(mm)	C(mm)	D(mm)	Precio
14BROCHE003SM	Grande	52	34	46	55	\$713.92

Unidad: 10 piezas. Master: 1 bolsa

Cerradura magnética pequeña

- Características:
- Para montar en alhajeros, cofres, cajas, artesanías, etc.
 - Material: Aleación de hierro y Zinc.
 - Magnética



Código	Acabado	(A) mm	Precio
14CERRAD084CH	Niquelado	10	\$92.80

Unidad: 1 bolsa con 10 juegos. Master: Granel

Cerradura pequeña

- Características:
- Para montar en alhajeros, cofres, cajas, artesanías, etc.
 - Acabado: Niquelado
 - Llave incluida
 - Material: Aleación de hierro y Zinc.

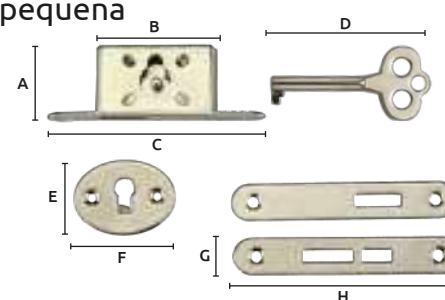

Código	Medidas (mm)								Precio
	A	B	C	D	E	F	G	H	
14CERRAD086CH	19	31	56	42	19	21	9	58	\$100.92

Unidad: 1 juego. Master: Granel

Llave para chapa de cajita

- Características:
- Metálica
 - Terminado pulido
 - Hecho en Alemania
- Para códigos:
- 14CERRAD039LD
 - 14CERRAD040LD



Código	Número	Medida		Precio
		(Alto)	(Largo)	
14CERRAD042LD	K4009	14 x	31mm	\$35.96

Unidad: 1 pieza. Master: 100 piezas.



Chapa para ropero (Juego)

- Características:
- De lámina pulida
 - Incluye 1 llave

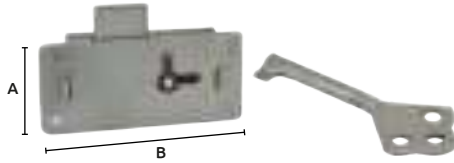

Código	Número	Medida mm (A) (B)	Precio
14CERRAD193SM	S/N	27 57	\$69.37

Unidad: 10 piezas. Master: 10 juegos.

Llave para chapa de ropero

- Características:
- De lámina pulida

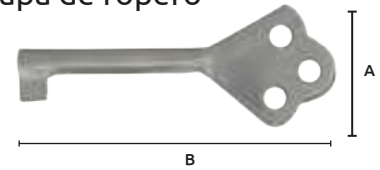

Código	Número	Medida mm (A) (B)	Precio
14CERRAD194SM	S/N	26 65	\$24.07

Unidad: 10 piezas. Master: 10 piezas.

Cerrojo latonado alta seguridad

- Características:
- Acabado latonado
 - Fundición aluminio (Die Cast)
 - Incluye tornillos

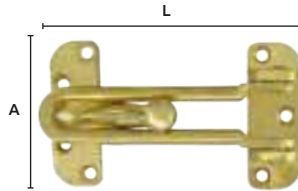

Código	Número	Medidas (A) (L)	Precio
14CERRAD001HH	DG1007BP	110mm 60mm	\$32.48

Unidad: 1 bolsa con 1 pieza Master: 10 piezas

Cerrojo de cadena para puerta

- Características:
- Acabado latonado
 - Fundición aluminio (Die Cast)
 - Alta seguridad con cadena
 - Incluye tornillos

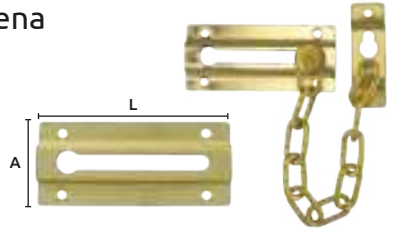

Código	Número	Medidas (A) (L)	Precio
14PASAD-015CH	DG1001BP	85mm x 40mm	\$59.16

Unidad: 1 piezas. Master: 1 caja

Aldaba redonda

- Características:
- Acabado níquelado
 - Incluye 2 armellas

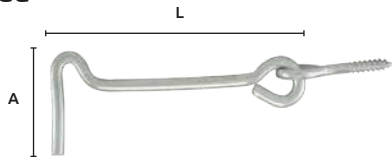

OFERTA POR VOLUMEN

Código	Número	(A)	(L)	Unidad	Precio
14ALDABA016SM	2	19mm	50mm	100 piezas	\$969.82
14ALDABA019SM	5	22mm	100mm		\$1,061.46
14ALDABA020SM	6	23mm	120mm	50 piezas	\$1,128.39
14ALDABA021SM	7	23mm	150mm		\$1,200.54

Master: 1 caja

Aldaba redonda

- Características:
- Acabado galvanizado



OFERTA POR VOLUMEN

Código	Número	Equivalencia Diana	Longitud (L) pulg	mm	Unidad	Precio
14ALDABA030HP	0830038	1	1.1/2	40	100 piezas	\$410.64
14ALDABA031HP	0833051	2	2	50		\$458.20
14ALDABA032HP	0835064	3	2.1/2	60		\$742.40
14ALDABA033HP	0839076	4	3	75	50	\$395.56
14ALDABA034HP	0840102	5	4	100	piezas	\$613.64

Master: 1 caja

Aldaba tipo camarón

- Características:
- Reforzada
 - Acabado galvanizado
 - Fundición aluminio
 - Alta seguridad
 - Incluye tornillos

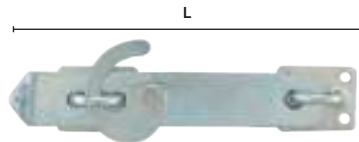

Código	Número	(L)	Precio
14ALDABA001SM	4	100mm	\$32.07
14ALDABA002SM	5	125mm	\$33.87
14ALDABA003SM	6	150mm	\$37.70
14ALDABA004SM	7	175mm	\$41.59
14ALDABA005SM	8	205mm	\$45.82

Unidad: 1 bolsa con 1 pieza Master: 10 piezas

Pasador cerrojo ambidiestro

- Características:
- Acabado galvanizado
 - Sin tornillos

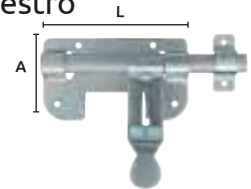

Código	Número	Medidas (L) (A)	Precio
14PASAD-021SM	5-R	85mm x 55mm	\$22.56
14PASAD-022SM	10-R	137mm x 67mm	\$38.69
14PASAD-023SM	15-R	175mm x 70mm	\$65.42
14PASAD-024SM	25-R	265mm x 70mm	\$86.42

Unidad: 1 pieza. Master: 10 piezas.

Pasador tipo mauser

- Características:
- Metálico
 - Acabado dorado
 - Sin tornillos

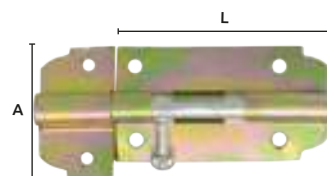

Código	Número	Medidas (L) (A)	Precio
* 14PASAD-007SM		32mm x 41mm	\$11.08
14PASAD-008SM		51mm x 43mm	\$15.14
14PASAD-009SM	C-210	64mm x 41mm	\$15.72
14PASAD-010SM		76mm x 42mm	\$17.63
14PASAD-011SM		102mm x 42mm	\$23.08

* Unidad: 1 pieza. Master: 50 piezas. Unidad: 1 pieza. Master: 20 piezas.

Pasador "Aleman"

- Características:
- Fácil desplazamiento entre partes móviles
 - Con tornillos

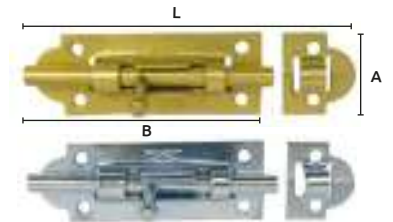

Código	Número	Acabado	Ref.	Medidas mm (L) (A) (B)	Precio
14PASAD-0511C	T1101-020	LATONADO	2"	75 x 26.6 x 50	\$134.56
14PASAD-0521C	T1101-016	ZINCADO	C-18		\$99.76
14PASAD-0541C	T1101-049	LATONADO	3"	102 x 27.3 x 77	\$178.64
14PASAD-0551C	T1101-045	ZINCADO	C-18		\$150.80

Unidad: 12 piezas. Master: 1 caja



Pasador para puerta

- Características:
- Tipo cola de pato
 - Acabado galvanizado



Código	Número	Medidas	Precio
14PASAD-040SM	FM14	40x70 mm	\$16.99
14PASAD-041SM	FM15	50x115mm	\$22.56

Unidad: 1 pieza. Master: 500 piezas.

Pasador de sobreponer

- Características:
- Con seguro
 - Acabado:
 - Dorado
 - Niquelado
 - Latonado
 - Con tornillos

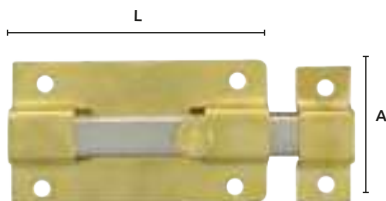

Pasadores para zahuán

- Características:
- Grueso barra: 13 x 13 mm
 - Acabado galvanizado



Código	Número	L (mm)	A (mm)	Precio
14PASAD-003SM	30-A	300	43	\$78.01
14PASAD-004SM	40-A	400	43	\$108.05
14PASAD-005SL	60-A	600	43	\$153.64

Unidad: 1 pieza. Master: 1 pieza.

Pasador de sobreponer

Código	Número	L	A	Acabado	Precio
14PASAD-028SM	5cm	50mm x 35mm		ORO	\$13.63
14PASAD-029SM				NIQUELADO	\$13.63
14PASAD-030SM				LATONADO	\$13.63
14PASAD-031SM	9cm	77mm x 42mm		ORO	\$26.80
14PASAD-032SM				LATONADO	\$26.80
14PASAD-033SM				NIQUELADO	\$26.80
14PASAD-034SM	13cm	100mm x 55mm		ORO	\$43.85
14PASAD-035SM				LATONADO	\$43.85
14PASAD-036SM				NIQUELADO	\$43.85
14PASAD-037SM	16cm	125mm x 65mm		ORO	\$87.52
14PASAD-038SM				NIQUELADO	\$87.52

Unidad: 1 pieza. Master: 20 piezas.

Porta candado

- Características:
- Acero laminado en frío
 - Acabado níquelado
 - Sin tornillos

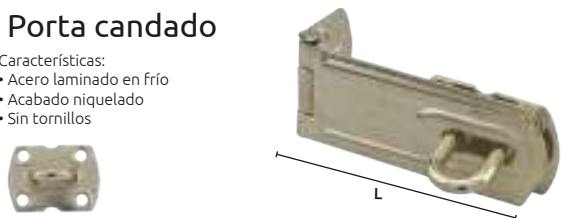

Código	Número	L	Precio
14CANDAD024AT	6	65mm	\$667.12
14CANDAD025AT	8	85mm	\$1,026.48
14CANDAD026AT	10	110mm	\$1,128.04

Unidad: 20 piezas. Master: 1 caja

Broche resbalón doble rueda

- Características:
- Metálico
 - Con contra diamante
 - Rodillos de plástico



Código	Número	Largo	Terminado	Número
14BROCHE001SC	102005	23mm	Galvanizado	\$305.08
14BROCHE002CH	1032-BP		Latonado	\$292.32

Unidad: 1 bolsa con 50 piezas. Master: 1 bolsa

Cerradura resbalón doble bala

- Características:
- De latón sólido
 - Dos balas de metal



Código	Número	Largo	Precio
14CERRAD007CH	102014	43mm	\$39.44
14CERRAD008CH	102014	50mm	\$55.68
14CERRAD009CH	BC60PB	60mm	\$63.80

Unidad: 1 bolsa con 1 pieza. Master: 10 piezas.

Cerradura resbalón de bolita

- Características:
- Metálica
 - Terminado latonado
 - Bala de metal
 - Sin tornillos



Código	Número	Largo x Alto	Precio
14CERRAD010CH	307001	1) 22 x 48 mm 2) 22 x 46 mm	\$56.84

Unidad: 1 juego, con 2 piezas. Master: 50 juegos.

Cerradura magnética imán fijo

- Características:
- Plástico color blanco
 - Doble imán
 - Contra metálica
 - Incluye tornillos



Código	Número	Medida (Alto) (Largo)	Precio
14CERRAD195CH	GM01	15 mm x 57mm	\$13.92

Unidad: 1 pieza. Master: 100 piezas.

Cerradura magnética imán fijo

- Características:
- Plástico color blanco
 - Contra metálica
 - Incluye pijas



Código	Número	Medida (Alto) (Largo)	Precio
14CERRAD015SM	MC45WH	15mm x 45mm	\$10.44

Unidad: 1 pieza. Master: 50 piezas.



Cerradura magnética imán fijo

- Características:
- Plástico color blanco
 - Se surten sin contra
 - En bolsa de plástico



Código	Número	Medida (Alto) (Largo)	Precio
14CERRAD020CH	MC52-WH	15 x 45 mm	\$10.09

Unidad: 1 pieza. Master: 100 piezas.

Cerradura magnética imán pulsador

- Características:
- Plástico color café
 - Pistón doble de metal y plástico
 - Se surten sin contra
 - En bolsa de plástico



Código	Número	Medida (Alto) (Largo)	Precio
14CERRAD016SC	MPC907DBR	29 x 34mm	\$19.37

Unidad: 1 pieza. Master: 50 piezas.

Cerradura magnética imán pulsador

- Características:
- Plástico color negro
 - Pistón de metal y plástico
 - Sencilla
 - Con contra metálica
 - En bolsa de plástico



Código	Número	Medida (Alto) (Largo)	Precio
14CERRAD017SC	MPC907SBK	29 x 34mm	\$30.16

Unidad: 1 par. Master: 50 pares.

Cerradura con llave para muebles

- Características:
- Metálica
 - Terminados :Acero esmaltado color negro
 - Incluye 2 llaves



Código	Número	(Alto) (Largo)	Precio
14CERRAD035CH	DL502BJ (HL-502)	50 x 40mm	\$33.64

Unidad: 2 pieza. Master: 50 piezas.

Cerradura corrediza para vitrina

- Características:
- Metálica
 - Terminado galvanizado
 - Incluye 2 llaves



Código	Número	Medida (Largo)	Precio
14CERRAD003CH	SL120-CP (ZW-120)	120mm	\$30.16

Unidad: 1 pieza. Master: 12 piezas.

Ménsulas paleta

- Características:
- Con buje
 - Niquelada



Código	Número	Diámetro (mm)	Largo (mm)	Precio
14MENSUL040CH	SS63BP/SB63BP	7	25	\$27.84

Unidad: 1 bolsa (10 juegos) Master: 1 bolsa.

Bisagra para puerta de cristal (bibel)

- Características:
- De acero
 - con buje
 - Terminado cromado
 - Con placa adhesiva
 - Metálico



Código	Número	Largo	Ancho	Precio
14BISAGR028CH	GDH931CP	40 mm	7.2 mm	\$33.64

Unidad: 1 par Master: 50 pares

Mirillas redondas para puerta de cocina

- Características:
- Anillo de aluminio color oro
 - Con cristal
 - Incluye tornillos
 - Con 2 placas para empuje

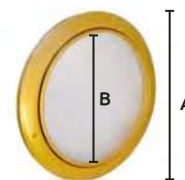

Código	A	B	Precio
15MIRILL016SM	24.6 cm	20 cm	\$471.08
15MIRILL018SM	30.5 cm	26 cm	\$533.72
15MIRILL019SM	33.7 cm	28.5 cm	\$591.72

Unidad: 1 pieza. Master: 1 caja

Mirillas para puerta

- Características:
- Material: Cuerpo de Zinc y lente de plástico
 - Medida ajustable

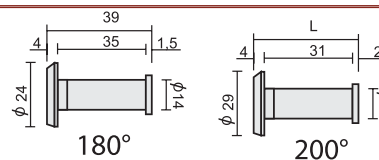
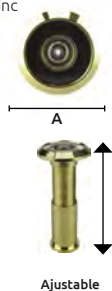
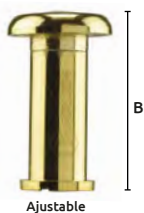

Código	Número	Grados	Acabados	Longitud (mm)		Diám. de		Precio
				min	max	tubo	Master	
15MIRILL027CH	ZP-05	180°	Cromado	25	60	14mm	60 Pzas	\$52.20
15MIRILL010CH	MG 20169B	180°	Cromado	35	55	14mm	24 Pzas	\$61.48
15MIRILL029CH	ZP-04	200°	Cromado	30	60	16mm	24 Pzas	\$69.60
15MIRILL026CH	ZP-05	180°	Latonado	25	60	14mm	1 Pieza	\$52.20
15MIRILL028CH	ZP-04	200°	Latonado	30	60	16mm	1 Pieza	\$69.60
15MIRILL024CH	MG 20168	200°	Latonado	40	55	16mm	1 Pieza	\$74.24

Unidad: 1 caja con 1 pieza.

OFERTA POR VOLUMEN



Tocador para puerta con mirilla

Características:

- Material: Cuerpo de Zinc y lente de plástico



15MIRILLO32CH



A



15MIRILLO33CH



A



15MIRILLO31CH



A

Código	Número	Terminado	Peso	Medidas (mm)		Ángulo de visión	Precio
				(A)	(B)		
15MIRILLO32CH	DK-974	Latón antiguo	81.50 g	45	120	160°	\$184.44
15MIRILLO33CH	DK-975	Latonado	90 g	53	100	160°	\$155.44
15MIRILLO31CH	DK-970	Dorado	128 g	60	133	180°	\$214.60

Unidad: 1 juego Master: 1 juego

Mirilla grande a distancia para puerta

Características:

- Campo de visualización de 160°
- Material: Plástico
- Función de prisma
- Lente plástica
- Fijación de anillo

- No es necesario acercarse a la puerta para ver
- Para puertas de 5 - 48 mm de grosor
- Medida de lente: 38 mm (1-1/2") diámetro

EXTERIOR

INTERIOR

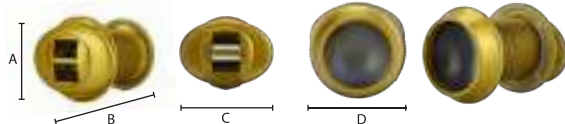

Visión de 0 a 2.5 mts.

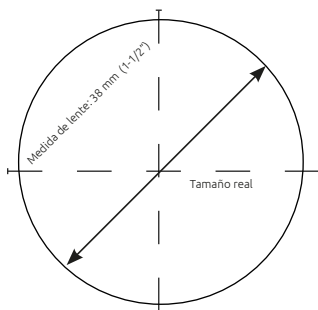
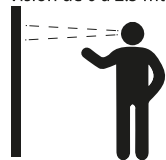

Código	Número	A	B	C	D	Precio
15MIRILLO25CH	305112	44mm	78mm	62mm	52mm	\$163.56

Unidad: 1 pieza. Master: 100 piezas.

Números para puerta

Características:

- Metálicos



Código	Número	Longitud	Acabado	Precio
14NUMERO007BB	H-094: "6"	88 mm	Bronce brillante	\$11.48
14NUMERO007CA	H-094: "6"	88 mm	Cobre antiguo	\$11.48
14NUMERO008BB	H-095: "7"	93 mm	Bronce brillante	\$11.48

Unidad: 1 pieza. Master: 10 piezas.

Tapa para mirilla

Características:

- Material: Cuerpo de Zinc y lente de plástico
- Terminado: Latonado



Código	Número	Medidas (A) x (L)	Precio
15MIRILLO30CH	C-14	14mm x 50mm	\$26.68

Unidad: 1 pieza. Master: 50 piezas.

Números para puerta

Características:

- De latón sólido



Código	Número	Longitud	Grosor	Peso g	Precio
14NUMERO020BJ	142: "9"	95mm	5 mm	80	\$29.44
14NUMERO039SM	"6"	95 mm	5 mm	40	\$25.06
14NUMERO040SM	"7"	95 mm	5 mm	40	\$25.06

Unidad: 1 pieza. Master: 50 piezas.

Tope para puerta latonado



Características:

- Se fija en el piso con un tornillo (incluido)
- Hecho de aleación de zinc
- Material latón



Código	Número	Medidas	Precio
14TOPEP-023CH	302015	1.1/4"	\$24.36

Unidad: 1 pieza. Master: 50 piezas.



Tope para puerta de resorte

- Características:
- Acabado:
 - * Niquelado
 - ** Latonado
 - Terminal de plástico



Código	Número	L	B	D	Precio
* 14TOPEP-021CH	DS1001NP	76 x 18 x 8mm			\$16.24
**14TOPEP-022CH	DS1001BP				\$18.56

Unidad: 1 pieza. Master: 100 piezas.

Tope magnético para puerta



- Características:
- Material: plástico ABC
 - Incluye tornillos
 - Acabado: blanco
 - Mecanismo oculto



Código	Número	Medidas	Precio
14TOPEP-025CH	302302	54 mm x 75 mm	\$59.16

Unidad: 1 pieza. Master: 100 piezas.

Cuña de hule sólido para tope de puerta

- Características:
- Material: hule
 - Color: negro
 - Acabado: terso, mate y sin rebabas
 - Grabado antiderrapante
 - Peso: 100g
 - Pruebas de fuego: autoextinguible
 - Impurezas: no presenta



Código	Medidas		Precio
	A	L	
14CUNAS-026SM	30 mm	100 mm	\$17.34

Unidad: 1 pieza. Master:

Jaladera tipo botón

- Características:
- Metálicas



Código	Número	Diámetro	Acabado	Precio
14BOTON-004SM	101	28 mm	Cromado	\$43.79

Unidad: 1 pieza. Master: 50 piezas

Jaladera tipo botón

- Características:
- Metálicas



Código	Número	Diámetro	Acabado	Precio
14BOTON-008SM	105	30 mm	Cromado	\$43.67

Unidad: 1 pieza. Master: 50 piezas

Jaladera tipo botón

- Características:
- Botón de latón con chapetón



Tope para puerta tipo codo

- Características:
- Acabado:
 - * Cromado
 - ** Latonado
 - Terminal de plástico
 - Tipo codo



Código	Número	Medidas mm		Precio
		(Largo)	(Base)	
* 14TOPEP-003SM	A1324	34 x	34mm	\$47.39
**14TOPEP-004SM	A1325	34 x	34mm	\$47.27

Unidad: 1 pieza. Master: 50 piezas.

Tope para puerta latonado



- Características:
- Se fija en la base de la puerta
 - Hecho de aleación de zinc
 - Longitud del brazo: 4.1/2(114 mm)
 - Terminado latonado



Código	Número	Medidas	Precio
14TOPEP-024CH	302200	4.1/2"	\$77.72

Unidad: 1 pieza. Master: 20 piezas.

Tope para puerta de polipropileno

- Características:
- Color: Blanco y gris
 - Material: Polipropileno

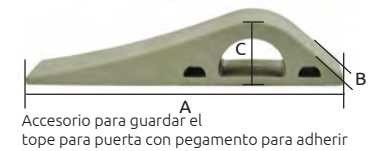

Código	Número	A	B	C	Precio
14CUNA-003CH	S/N	123 mm	40 mm	25 mm	\$138.04

Unidad: 1 pieza. Master: 400 piezas.

Jaladera tipo botón

- Características:
- Metálicas



Código	Número	Diámetro	Acabado	Precio
14BOTON-007SM	102	30 mm	Latonado	\$53.36

Unidad: 1 pieza. Master: 50 piezas

Jaladera tipo botón

- Características:
- Metálicas
 - Económico "Z"



Código	Número	Diámetro	Acabado	Precio
14BOTON-014SM	S/N	25 mm	Cromado	\$42.92
14BOTON-015SM			Latonado	\$38.86

Unidad: 1 pieza. Master: 50 piezas

Código	Número	Diámetro Total	Diámetro mango	Precio
14BOTON-002SM	2	26 mm	4 mm	\$198.36
14BOTON-003SM	3	32 mm	5 mm	\$264.42

Unidad: 1 caja con 10 piezas. Master: 1 caja



Jaladera para muebles

- Características:
- Metálicas
 - Sin tornillos

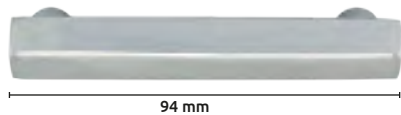

Código	Número	Acabado	Precio
14JALADE010SM	125	Cromado	\$58.17

Unidad: 1 pieza. Master: 30 piezas.

Jaladera para muebles

- Características:
- Metálicas
 - Sin tornillos

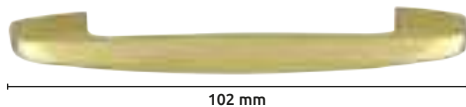

Código	Número	Acabado	Precio
14JALADE005SM	A-1183	Latonado	\$52.32

Unidad: 1 pieza. Master: 21 Piezas

Jaladera tipo perico

- Características:
- Metálicas



Código	Número	Acabado	Precio
14JALADE011SM	S/N	Galvanizado	\$79.29

Unidad: bolsa con 5 piezas. Master: 30 piezas.

Dedal latonado

- Características:
- Metálicas



Código	Número	Diámetro	Acabado	Precio
14JALADE007SN	3	32 mm	Latonado	\$21.87

Unidad: 10 piezas. Master: 1 paquete.

Bisagra dimensional

- Características:
- Metálica
 - Terminado niquelado
 - Con plato de montaje



Código	Número	Alto mm	Largo mm	Precio
14BISAGR004CH	CH8913NP (FH-913)	62	103	\$11.83

Unidad: 1 pieza. Master: 100 piezas.

Jaladera para muebles

- Características:
- Metálicas
 - Sin tornillos



Código	Número	Acabado	Precio
14JALADE048SM	125	Latonado	\$10.03
14JALADE049SM		Niquelado	\$10.03
14JALADE050SM		Negro	\$9.92

Unidad: 1 pieza. Master: 20 piezas.

Jaladera para muebles

- Características:
- Metálicas
 - Sin tornillos

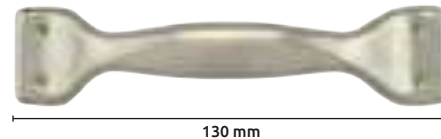

Código	Número	Acabado	Precio
14JALADE051SM	130	Niquelado	\$10.03
14JALADE052SM		Latonado	\$10.03
14JALADE053SM		Negro	\$9.92

Unidad: 1 pieza. Master: 20 piezas.

Jaladera de embutir

- Características:
- Metálicas

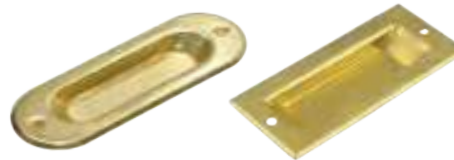

Código	Número	Longitud mm	Forma	Acabado	Precio
14JALADE001SM	1	75	Redonda	Latonado	\$101.09
14JALADE003SM	3	95			\$101.09
14JALADE002SM	2	80	Cuadrada		\$101.09
14JALADE006SM	4	100			\$101.09

Unidad: 10 piezas. Master: 1 paquete.

Bisagras "EASY ON"

- Características:
- Metálica
 - Terminado niquelado
 - Incluye pijas



OFERTA
POR VOLUMEN

Código	Número	Alto mm	Largo mm	Precio
14BISAGR002CH	CH9910NP	105	42	\$37.12

Unidad: 1 pieza. Master: 50 piezas.

Bisagras tipo japonesa para puertas

- Características:
- Metálica
 - Doble acción
 - Terminado esmaltado dorado
 - Incluye pijas



OFERTA
POR VOLUMEN

Código	Número	Alto mm	Largo mm	Precio
14BISAGR014CH	SH9075GJ	76	106	\$331.76

Unidad: 1 par. Master: 5 pares



Bisagra tipo "T"

- Características:
- Material: acero galvanizado
 - Da movilidad a las puertas de los muebles, otorga mayor facilidad a la apertura y cierre de gabinetes
 - *Material: acero color gris

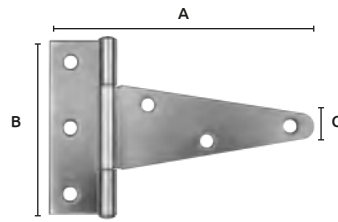

Código	Pulg.	Medidas (mm)			Unidad	Master	Precio
		(A)	(B)	(C)			
*14BISAGR110CH	4"	110	83	11	20 piezas	10 cajas	\$895.52
14BISAGR111CH	5"	115	83	11	20 piezas	5 cajas	\$986.00
14BISAGR112CH	6"	114	101	14	10 piezas	10 cajas	\$603.20

Bisagra dos colas de 3"

- Características:
- Bisagra especial
 - Acero pulido
 - Dos colas

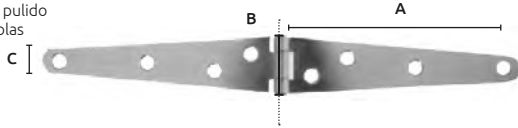

Código	Número	Pulg.	Medidas (mm)			Precio
			(A)	(B)	(C)	
14BISAGR105KA	70A300	3"	64	29	9	\$497.64
14BISAGR106KA		4"	88	29	11	\$609.00

Unidad: 20 piezas. Master: 1 caja

Bisagras de parche

- Características:
- Metálica
 - Con tope semiautomático
 - Marca: "KARLEN"

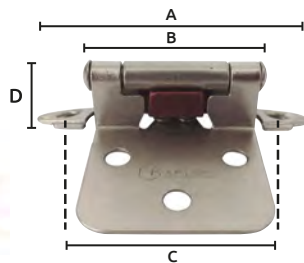

Código	Número	Medidas mm				Terminado	Precio
		A	B	C	D		
14BISAGR001YE	CH9911AB	70	38	54	15	Bronce antiguo	\$248.24
14BISAGR106CH	CH9911NP	70	38	54	15	Niquelado	\$286.52
14BISAGR107CH	CH9911WH	70	38	54	15	Blanco	\$184.44
14BISAGR108CH	CH9911RB	70	38	54	15	Cobrizado	\$286.52
14BISAGR109CH	CH9911AC	70	38	54	15	Latón Antiguo	\$286.52
*14BISAGR088IC	T6102-008	70	38	54	15	Pavonado	\$33.64

Unidad: 10 pares. Master: 10 cajas *Unidad: 2 piezas. Master: 20 bolsas

Bisagra de alhajero

- Características:
- Acabado latonado
 - Sin tornillos

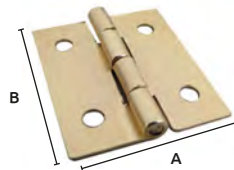

Código	Medidas	(A)	(B)	Precio
14BISAG-030SM	1/2"	17mm	15mm	\$43.85

Unidad: 1 bolsa con 20 piezas. Master: 6 bolsas

Bisagra galvanizada con resorte

- Características:
- Acabado galvanizado
 - Con resorte
 - Sin tornillos

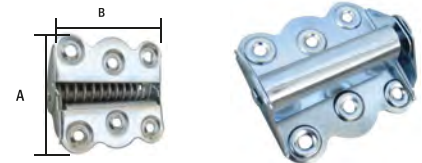

Código	Número	Medidas	(A)	(B)	Precio
14BISAGR026CH	315011	64mm x 70mm			\$64.96

Unidad: 2 piezas. Master: 10 cajas

Bisagra de acero

- Características:
- B10A - B10L: Alargadas, ligeras con perno remachado
 - 50L: Cuadradas, ligeras con perno remachado
 - 52L: Cuadradas, ligeras con perno suelto y cabeza redonda
 - 14BISAGR097KA, 14BISAGR098KA, 14BISAGR099KA, 14BISAGR100KA y 14BISAGR101KA incluyen tornillos



Código	Número	Acabado	Medidas	Precio
14BISAGR032FA	B10A100	ACERO	1" x 1"	\$55.23
14BISAGR035FA	B10A250	PULIDO	2.5" x 1.75"	\$87.34
14BISAGR036FA	B10A300	SIN	3" x 2"	\$154.22
*14BISAGR038FA	B10A400	TORNILLOS	4" x 2.9"	\$165.71
*14BISAGR045FA	B10L400	LATONADO CON TORNILLOS	4" x 2.9"	\$311.92

Unidad: 10 piezas. *Unidad: 20 piezas. Master: 10 piezas.

Bisagra "nudo" cabeza plana

- Características:
- Acabado latonado
 - En lamina de acero COLD ROLLED
 - Con tornillos

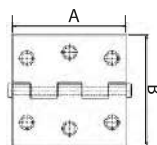

Código	Número	Referencia	Medidas (A) (B)	Precio
14BISAGR070IC	T1304-039	3x3 C-14	75mm x 73.2mm	\$523.16
14BISAGR071IC	T1304-053	3x3 C-16	75mm x 73.6mm	\$476.76

Unidad: 24 piezas. Master: 1 caja

Bisagra "nudo" cabeza redonda

- Características:
- Acabado latonado
 - En lámina de acero COLD ROLLED
 - Con tornillos

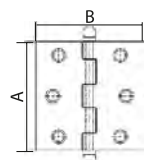

Código	Número	Referencia	Medidas (A) (B)	Precio
14BISAGR072IC	T1305-014	3x3 C-14	75mm x 73.2mm	\$627.56

Unidad: caja con 24 piezas. Master: 1 caja



Bisagra "común"

Características:

- Pasador remachado para mayor seguridad (Excepto bisagras de 1")
- Acabado hierro
- En lamina de acero COLD ROLLED
- Sin tornillos

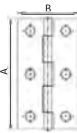

Código	Número	Referencia	Medidas (A) (B)	Precio
14BISAGR0851C	T1303-030	1.1/2" C-22	38 x 26.7mm	\$88.16
14BISAGR0811C	T1303-075	3.1/2" C-18	88.4 x 50.2mm	\$261.00
14BISAGR0801C	T1303-083	4" C-18	100 x 52.5mm	\$325.96

Unidad: caja con 24 piezas. Master: 1 caja

Aro tubular y solera



Código	Diámetro interno	Ancho de aro	Diámetro total	Acabado	Precio
14ARO--001SM	9.6 cm	1.2 cm	12 cm	natural	\$30.10

Unidad: 1 pieza. Master: 1 pieza

Bisagra con ancla

Características:

- Acabado pintura negro brillante



Código	Diámetro x largo	Precio
14BISAG-022SM	3/4"x11 cm	\$65.77
14BISAG-023SM	1"x11.5 cm	\$87.17
14BISAG-024SM	1.1/4"x13 cm	\$148.07

Unidad: 1 pieza. Master: 1 pieza.

Tejuelos para puertas

Características:

- Con tapa
- Terminado pulido natural



Código	Diámetro mm	Long. mm	Precio
14TEJUEL001SM	25	37	\$43.85
14TEJUEL002SM	32	39	\$61.25
14TEJUEL003SM	38	44	\$98.60
14TEJUEL004SM	50		\$193.31

Unidad: 1 pieza. Master: 25 piezas.

Regla unión "1"

Características:

- Metálica
- Acabado galvanizado
- Dimensiones:
Longitud total: 50mm
Ancho: 14mm
Distancia entre agujeros: 29mm



Código	Precio
14ESCUAD050SM	\$28.25

Unidad: 12 piezas. Master: 1 bolsa

Bisagra tubular

Características:

- Terminado pulido natural negro



Código	Número	Diámetro	Long. cerrada	Master	Precio
14BISAG-020SM		10 mm	50 mm	50 Piezas.	\$5.86
14BISAG-016SM		13 mm	53 mm	50 Piezas.	\$7.71
14BISAG-017SM	S/N	16 mm	63 mm	50 Piezas.	\$15.08
14BISAG-018SM		19 mm	75 mm	30 Piezas.	\$28.13
14BISAG-019SM		25 mm	100 mm	12 Piezas.	\$50.87

Unidad: 1 pieza. Master: 1 caja

Bisagra con grasera

Características:

- Acabado natural
- Con balín de acero templado en alta resistencia



Código	Diámetro x largo	Precio
14BISAG-021SM	1" x 15 cm	\$160.31

Unidad: 1 pieza. Master: 1 pieza.

Bisagra bibel

Características:

- Acabado pintura negro brillante



Código	Modelo	Diámetro x largo	Precio
14BISAG-025SM	(A) Gozne	Con perno 4 x 16 cm	\$51.16
14BISAG-026SM	(B) Mediano	Con balero 5 x 16.5 cm	\$109.04
14BISAG-027SM	(C) Grande	Con balero 7.8 x 20 cm	\$175.97

Unidad: 1 pieza. Master: 1 pieza

Piñas decorativas

Características:

- Acabado natural
- En 4 hilos de 1/4"
- Para cuadro de 1/2"



Código	Número	Medidas Largo x Ancho	Precio
14PINA--001SM	Mediana	13.5 x 4.7 cm	\$42.46
14PINA--002SM	Grande	12.5 x 5.5 cm	\$42.46

Unidad: 1 pieza. Master: 1 pieza.

Escuadras cantoneras para muebles

Características:

- Metálicas
- Acabado niquelado



Código	Número	Medidas mm	Precio
14ESCUAD035SM	1	38	\$69.77
14ESCUAD036SM	2	50	\$83.17
14ESCUAD037SM	3	64	\$127.66
14ESCUAD038SM	4	76	\$140.24
14ESCUAD039SM	5	89	\$146.91

Unidad: 24 piezas. Master: 1 caja



Esquineros para muebles

- Características:
- Metálicas
 - Acabado Galvanizado



OFERTA
POR VOLUMEN

Código	Número	Medidas	Caja con	Precio
14ESQUIN001SM	1	25 mm	24 Piezas.	\$53.01
14ESQUIN002SM	2	38 mm	24 Piezas.	\$72.38
14ESQUIN003SM	3	50 mm	24 Piezas.	\$96.57
14ESQUIN004SM	4	64 mm	24 Piezas.	\$121.80
14ESQUIN006SM	5	76 mm	24 Piezas.	\$173.83
14ESQUIN007SM	5.5	89 mm	12 Piezas.	\$118.67
14ESQUIN005SM	6	102 mm	12 Piezas.	\$157.82

Master: 1 caja

Ménsula galvanizada charolada

- Características:
- De acero
 - Sin tornillos

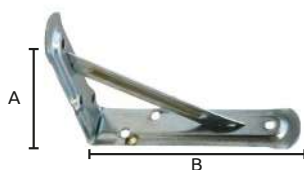

OFERTA
POR VOLUMEN

Código	Número	(A)	(B)	Precio
14MENSUL007GA	1	102 x 76 mm		\$118.44
14MENSUL008GA	2	127 x 102 mm		\$139.49
14MENSUL009GA	3	152 x 127 mm		\$155.15
14MENSUL010GA	4	156 x 202 mm		\$185.02
14MENSUL011GA	5	204 x 254 mm		\$240.35
14MENSUL012GA	6	254 x 305 mm		\$302.18
14MENSUL013GA	7	340 x 300 mm		\$458.78

Caja con: 12 piezas. Master: 1 caja

Ménsula para pared

- Características:
- De aluminio oro
 - Sin tornillos

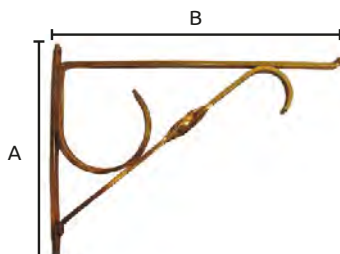

Código	Número	(A)	(B)	Precio
14MENSUL035SM	S/N	177 x 200 mm		\$88.22
14MENSUL036SM		190 x 250 mm		\$104.46

Unidad: 1 pieza Master: 1 pieza

Correderas para puerta pesada

- Características:
- Metálica con rueda de acero con balero
 - Dimensiones:
 - * Longitud: 125 mm
 - * Ancho: 27 mm
 - * Diámetro de la rueda: 23.5 mm



Código	Número	Capacidad de soporte	Precio
14CORRED022CH	312013	150 Kg	\$1,047.48

Unidad: 2 piezas. Master: 40 cajas

Ménsula charolada

- Características:
- Con canalón
 - Esmaltadas en color negro
 - Calibre: 1.2 mm
 - Sin tornillos

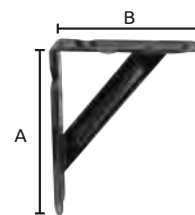

OFERTA
POR VOLUMEN

Código	Número	(A)	(B)	Precio
14MENSUL001GA	40-1	102 x 76 mm		\$97.56
14MENSUL002GA	40-2	127 x 102 mm		\$118.61
14MENSUL003GA	40-3	152 x 127 mm		\$134.27
14MENSUL004GA	40-4	156 x 202 mm		\$162.05
14MENSUL005GA	40-5	204 x 254 mm		\$219.47
14MENSUL006GA	40-6	254 x 305 mm		\$281.30

Caja con: 12 piezas. Master: 1 caja

Ménsula

- Características:
- Con canalón
 - Esmaltadas en color blanco
 - Sin tornillos
 - Cada par de ménsulas resiste de 15 a 20 kilogramos cuando se instala adecuadamente con sujetadores en una base firme.

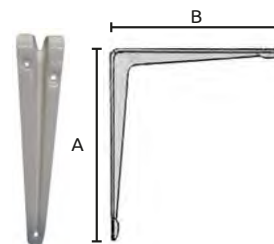

OFERTA
POR VOLUMEN

Código	Número	(A)	(B)	Calibre	Precio
14MENSUL025CH	GI1001	100x125 mm		0.80 mm	\$6.61
14MENSUL026CH	GI1002	125x150 mm		0.90 mm	\$7.89
**14MENSUL027CH	GI1003	158x203 mm		0.80 mm	\$221.56
**14MENSUL028CH	GI1004	200x250 mm		1.00 mm	\$235.48
**14MENSUL029CH	GI1005	254x304 mm		1.00 mm	\$330.60

Unidad: 1 pieza. Master: 4 piezas.

**Caja: 20 piezas. Master: 10 cajas Con oferta especial

Ménsula para pared

- Características:
- De solera
 - Sin tornillos
 - Color: negro

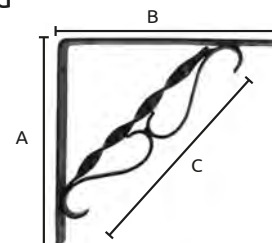

Código	Número	A	B	C	Precio
14MENSUL037SM	2	205	205	200	\$95.00
14MENSUL038SM	3	253	259	280	\$102.89
14MENSUL039SM	4	310	305	335	\$119.89

Unidad: 1 pieza Master: 1 pieza

Correderas para puerta pesada

- Características:
- Inoxidable
 - Rueda de plástico con balero
 - Metálica
 - Dimensiones:
 - * Longitud: 79 mm
 - * Ancho: 26 mm
 - * Diámetro de la rueda: 23 mm



Código	Número	Capacidad de soporte	Precio
14CORRED021CH	312005	100 Kg	\$562.60

Unidad: 2 piezas. Master: 40 cajas



Correderas para cajón



- Características:
- El juego consta de 4 Piezas
 - * 1 Juego lado Izquierdo (2 Piezas.)
 - * 1 Juego lado Der. (2 Piezas.)
 - Metálicas

- Terminado: Esmaltado blanco
- Tipo europeo

Código	Longitud mm	Precio
14CORRED004CH	350	\$24.36
14CORRED005CH	450	\$39.44
14CORRED006CH	500	\$42.92
14CORRED007CH	550	\$47.56
14CORRED008CH	400	\$33.64

Unidad: 1 Juego con 2 rieles (4 piezas.) Master: 1 Juego.

Carretilla para riel con rueda de acero

- Características:
- Material: metal
 - Acabado galvanizado

TIPO



Código	Número	Medida rueda	Medida Largo total	Precio
14CARRET001CH	SR190-ZP	19 mm	55 mm	\$19.72
14CARRET002CH	SR250	25 mm	75 mm	\$19.72

Unidad: 1 pieza. Master: 100 piezas

Carretilla para riel

- Características:
- Modelo: tortuga / 36
 - Para puerta ligera
 - Material: metal
 - Acabado galvanizado



Código	Número	Medida alto	Medida Largo	Precio
14CARRET006SM	S/N	26 mm	34 mm	\$25.52

Unidad: 1 bolsa con 10 piezas. Master: 1 bolsa

Carretilla para riel

- Características:
- Para puerta pesada
 - Material: metal
 - Acabado galvanizado



Código	Número	Medida Alto	Medida Largo	Precio
14CARRET007SM	81	32 mm	63 mm	\$66.93

Unidad: 10 piezas. Master: 1 bolsa

Carretilla GLEYRO

- Características:
- Material: metal
 - Acabado galvanizado



Código	Número	Medida Alto	Medida Largo	Precio
14CARRET005SM	S/N	30 mm	42 mm	\$54.52

Unidad: 10 piezas. Master: 1 bolsa

Guía para puerta de closet

- Características:
- Acabado tropicalizado



Código	Longitud	Altura	Ancho	Precio
14GUIACO002SM	58 mm	17 mm	14 mm	\$67.11

Unidad: 10 piezas. Master: 10 bolsas

Bibel con balero para puerta

Mediano

Grande

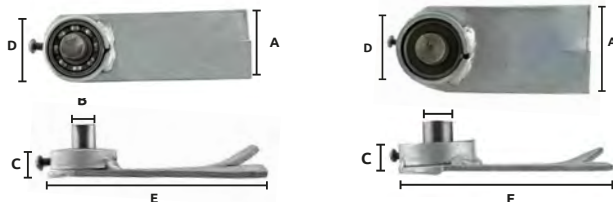

Medidas mm	A	B	C	D	E
Mediano	50	16	12	24	152
Grande	78	25	20	55	170

Código	Número	Terminado	Precio
14BIBEL-002SM	Mediano	Esmaltado	\$79.69
14BIBEL-003SM	Grande	Esmaltado	\$157.82

Unidad: 1 pieza. Master: 50 piezas.

Guarda polvo para puerta

- Características:
- **Guarda polvo fijo**
 - Material: Goma de hule con base de aluminio
 - Longitud: 1 m
 - No incluye tornillos



OFERTA POR VOLUMEN

Código	Color	Precio
14GUARPO001SM	GRIS	\$52.08
14GUARPO002SM	BLANCO	\$53.94

Unidad: 1 pieza. Master: 1 pieza.

- Características:
- **Guarda polvo reversible**
 - Material: Goma de hule con base de aluminio
 - Longitud: 1 m
 - Incluye tornillos



OFERTA POR VOLUMEN

Código	Color	Precio
14GUARPO003SM	GRIS	\$146.68

Unidad: 1 pieza. Master: 1 pieza.



Ganchos con copa de succión

- Características:
- Para adherirse a cualquier superficie lisa
 - Material: PVC + ABS
 - Varios colores



Código	Número	Diámetro	Master	Precio
14GANCHO028FC	S/N	52 mm	390	\$73.08
14GANCHO029FC	S/N	75 mm	300	\$113.68

Unidad: 1 Juego. con 2 piezas

Ganchos con copa de succión

- Características:
- Para adherirse a cualquier superficie lisa
 - Con gancho de plástico
 - Material: PVC



Código	Número	Diámetro	Precio
14GANCHO023FC	QNSC-H30	30 mm	\$87.00
14GANCHO026FC	QNSC-H40	40 mm	\$125.28
*14GANCHO024FC	QNSC-H80	80 mm	\$194.88

Unidad: 1 Juego. con 10 piezas. *Unidad: 1 Juego. con 5 piezas. Master: 10 piezas.

Regatón redondo de hule 1"

- Características:
- Material: Hule virgen
 - Color: negro mate

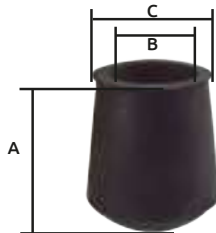

Código	A	B	C	Precio
14REGATO001SM	2"	1"	1 1/2"	\$7.13

Unidad: 1 pieza Máster: 1 pieza

Regatón redondo de hule 1/2"

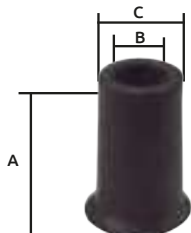

Ganchos alfiler para cortinas

- Características:
- Terminado galvanizado
 - Calibre 1.3 mm



Código	Número	Master	Precio
14GANCHO144SM	MC-111	Bolsa con 100 Piezas	\$22.62
*14GANCHO147SM	S/N	Bolsa con 1000 Piezas	\$226.20

Unidad: 1 pieza. Master:100 piezas.

Ganchos con copa de succión

- Características:
- Para adherirse a cualquier superficie lisa
 - Con un gancho acabado niquelado



Código	Número	Diámetro	Precio
14GANCHO020FC	PRO1030	20 mm	\$78.88
14GANCHO021FC	PRO1030 - 1	40 mm	\$134.56
14GANCHO022FC	PRO1030 - 2	55 mm	\$177.48

Unidad: 10 piezas. Master: 5 bolsas

Protector de esquinas para muebles

- Características:
- Color: Transparente
 - Material: Eco-friendly PVC
 - Ideal para protección en lugares con niños
 - Incluye cinta transparente 3M

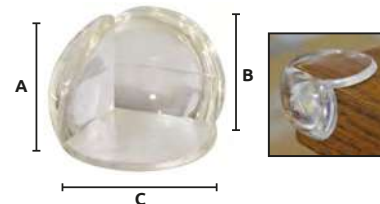

Código	Número	Medidas			Precio
		A	B	C	
14SEGURIO01CH	S/N	27 mm	27 mm	32 mm	\$204.16

Unidad: 1 Juego. con 20 piezas. Master: 125 piezas.

Regatón redondo de hule 7/8"

- Características:
- Material: Hule virgen
 - Color: negro mate
 - Grabado antiderrapante



Código	A	B	C	D	Precio
14REGATO002SM	1 13/16"	7/8"	1 1/32"	1 11/16"	\$5.92

Unidad: 1 pieza Máster: 1 pieza

- Características:
- Material: Hule virgen
 - Color: negro mate
 - Grabado antiderrapante



Código	A	B	C	Precio
14REGATO003SM	1 15/16"	1/2"	1"	\$2.38

Unidad: 1 pieza Máster: 1 pieza

Gancho para espejo

- Características:
- Acabado tropicalizado
 - Metálico
 - Diámetro del balero: 22 mm
 - Alto total: 44 mm
 - Sin tornillos

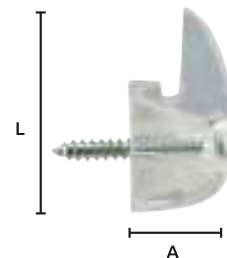

Código	Para espejos con grosor apróx. de:
18041	7 mm
182042	6 mm

Código	Número	Medidas			Precio
		Largo	Ancho	Tamaño	
14GANCHO035FC	18041	30 mm	15 mm	Grande	\$46.40
14GANCHO036FC	182042	23 mm	11 mm	Chico	\$42.92

Unidad: 10 piezas. Master: 5 bolsas



Gancho para cuadros

Características:

- Plástico blanco
- Con 3 clavos sin cabeza



Código	Número	Medida	Precio
14GANCHO180CH	411527	30 mm	\$41.76

Unidad: 10 piezas. Master: 20 bolsas

Gancho para cuadros

Características:

- Sin clavos
- Acabado galvanizado



Código	Número	Cap. Máxima de carga	Medidas mm largo ancho	Precio
14GANCHO038CH	GI2003	10Lbs 4.5kg	20 4	\$51.04
14GANCHO040CH	GI2005	30Lbs 13kg	25 5	\$74.24

Unidad: 100 piezas. Master: 10 bolsas

Gancho para cuadros

Características:

- Metálico
- Gancho sierra
- Acabado niquelado
- Sin clavos



Código	Número	Medidas mm A L	Precio
14COLGAD001SM	1	8 x 43	\$5.79
14COLGAD002SM	2	8 x 57	\$10.73
14COLGAD003SM	3	13 x 75	\$12.06

Unidad: bolsa con 10 piezas.

Ganchos percheros

Características:

- Metálico
- Con taquetes y tornillos



OFERTA POR VOLUMEN

Código	Número	Acabado	Precio
14GANCHO145SM	CHH75ZP	Cromado	\$19.72
14GANCHO146SM	CHH75BP	Latonado	\$39.73

Unidad: 1 pieza. Master: 25 piezas.

Gancho perchero de mariposa

Características:

- Alambroñ y lámina color negro
- Con protectores de madera



OFERTA POR VOLUMEN

Código	Medida del alambroñ	Medida de la lámina	Precio
14GANCHO227SM	1/4"	18	\$52.26

Unidad: 1 pieza. Master: 1 pieza

Gancho para cuadros

Características:

- Con clavo
- Acabado latonado



Código	Número	Cap. Máxima de carga	Medidas mm largo ancho	Precio
14GANCHO016FC	PH50	50Lbs 22kg	35 6	\$17.05
14GANCHO017FC	182001-100	100Lbs 45kg	42 9	\$24.36

Unidad: 10 piezas. Master: 5 bolsas

Gancho para cuadros

Características:

- Con clavo
- Acabado latonado



Código	Número	Cap. Máxima de carga	Medidas mm largo ancho	Precio
14GANCHO041CH	GI2006	10Lbs 4.5kg	17	\$24.36
14GANCHO042CH	GI2007	20Lbs 9.1kg	20	\$26.10
14GANCHO043CH	GI2008	30Lbs 13kg	30	\$39.44

Unidad: 10 piezas. Master: 10 bolsas

Perchero para ropa

Características:

- Terminado: Cromado



Código	Número	Peso	Precio
14GANCHO223CH	982	105 g	\$56.84

Unidad: 1 pieza. Master: 1 pieza.

Gancho perchero de cruz doble

Características:

- Alambroñ y lámina color negro
- Con protectores de madera



OFERTA POR VOLUMEN

Código	Medida del alambroñ	Medida de la lámina	Precio
14GANCHO226SM	1/4"	18	\$35.32

Unidad: 1 pieza. Master: 1 pieza

Bridas

Características:

- Acabado niquelado
- Metálica troquelada
- Sin tornillos



Código	Diámetro interno	Ancho de brida	Diámetro total	Precio
14BRIDA-003SM	12.8 mm	17 mm	46.7 mm	\$10.50
14BRIDA-004SM	25.4 mm	15 mm	60 mm	\$10.85

Unidad: juego. de 2 piezas. Master: 10 juegos.



Brida para tubo tipo "U"

- Características:
- Tipo "U"
 - Material: lámina
 - Acabado galvanizado
 - Sin tornillos



Código	Diámetro interno	Ancho de brida	Precio
14BRIDA-005SM	28 mm	65 mm	\$39.21

Unidad: 1 juego de 2 piezas. Master: 50 piezas.

Barrenas de mano chilillo

- Características:
- Material: Acero SAE 1045



Código	Número	Diámetro Pulg	Diámetro mm	Longitud Total	Precio
14BARREN025CI	R-125	5/64	2.0	105	\$59.16
14BARREN026CI		1/8	3.0	115	\$77.72
14BARREN027CI		5/32	4.0	120	\$76.56
14BARREN029CB		15/64	6.0	135	\$119.48
14BARREN030CB		9/32	7.0	140	\$117.16
14BARREN031CB		5/16	8.0	145	\$155.44

Unidad: 1 pieza. Master: 5 piezas.

Barrenas para Berbiquie tipo Irwin

- Características:
- Material: Acero SAE 1045



Código	Número	Diámetro Pulg	Diámetro mm	Longitud Total	Longitud Corte	Precio
14BARREN050CI	101	1/4"	6.4mm	200	95	\$190.24
14BARREN051CB		5/16"	7.9mm			\$199.52
14BARREN052CI		3/8"	9.5mm			\$199.52
14BARREN053CI		7/16"	11.1mm			\$203.00
14BARREN054CI		1/2"	12.7mm			\$203.00
14BARREN055CI		9/16"	14.3mm			\$209.96
14BARREN056CI		5/8"	15.9mm			\$259.84
14BARREN057CI		3/4"	19.1mm			\$284.20
14BARREN058CI		7/8"	22.2mm			\$284.20
14BARREN059CI		1"	25.4mm			\$385.12

Unidad: 1 pieza. Master: 12 piezas.

Barrenas para Berbiquie tipo Irwin

- Características:
- Trabajo Artesanal
 - Fabricado a mano
 - Material: Acero
 - Terminado Natural



Soporte para tubo

- Características:
- Metálicas
 - Acabado niquelado



• Para tubo de 1"

Código	Modelo	Altura mm	Unidad	Precio
14SOPOR-001SM	Ciego largo	78	Bolsa: 2 Piezas	\$43.62
14SOPOR-002SM	Ciego corto	62	Bolsa: 2 Piezas	\$40.25
14SOPOR-003SM	Paso largo	80	Bolsa: 1 Pieza	\$16.82
14SOPOR-004SM	Paso corto	62	Bolsa: 1 Pieza	\$18.91

Unidad: 1 bolsa

• Para tubo de 1/2"

Código	Modelo	Altura mm	Unidad	Precio
14SOPOR-005SM	Ciego largo	51	Bolsa: 2 Piezas	\$26.85
14SOPOR-006SM	Ciego corto	30	Bolsa: 2 Piezas	\$23.49
14SOPOR-007SM	Paso largo	50	Bolsa: 1 Pieza	\$9.80
14SOPOR-008SM	Paso corto	30	Bolsa: 1 Pieza	\$10.90

Unidad: 1 bolsa

Barrenas de ojo tipo Irwin

- Características:
- Material: Acero SAE 1045
 - Ojo Barril Esmaltado



Código	Número	Diámetro Pulg	Diámetro mm	Longitud Total	Longitud Corte	Precio
14BARREN065CI	103	3/8	9.5	508	20"	175
14BARREN066CI		7/16	11.1			175
14BARREN067CI	103	1/2	12.7	508	20"	175
14BARREN068CI		9/16	14.2			170
14BARREN069CI		5/8	15.8			170
14BARREN071CI		7/8	22.2			195
14BARREN074CI		1.1/4	31.7			195
14BARREN075CI		1.1/2	38.1			200
14BARREN070CI		3/4	19.0			170
14BARREN072CI		1	25.4			195
14BARREN073CI		1.1/8	25.5			195

Unidad: 1 pieza. Master: 12 piezas.

Código	Número	Diámetro Pulg	Diámetro mm	Longitud Total	Longitud Corte	Precio
14BARREN076CH	101	1/4	6.4	174	69	\$53.36
14BARREN077CH		5/16	7.9	172	75	\$69.60
14BARREN081CH		9/16	14.3	205	88	\$69.60

Unidad: 1 pieza. Master: 1 pieza.



Barrenas tipo manitas para taladros eléctricos

- Características:
- Material: Acero
 - Vástago 6.3mm (1/4")



OFERTA
POR VOLUMEN

Código	Número	Diámetro		Longitud mm		Precio
		Pulg	mm	Total		
14BROCAS140CH	XWY-04F008	5/16	7.9	150		\$29.00
14BROCAS141CH	XWY-04F010	3/8	9.5			\$41.76
14BROCAS142CH	XWY-04F013	1/2	12.7			\$41.76
14BROCAS143CH	XWY-04F016	5/8	15.8			\$44.08
14BROCAS144CH	XWY-04F019	3/4	19.0			\$47.56
14BROCAS145CH	XWY-04F022	7/8	22.2			\$47.56
14BROCAS145CI	S/N	1	25.4			\$77.72

Unidad: 1 pieza. Master: 3 piezas.

Brocas para Madera

- Características:
- Juego con 7 piezas
 - Material: ACERO HSS
 - Marca: COUNTERBORE



Código	Número	Medidas	Precio
14BROCAS006CH	12-046-502	6mm, 8mm, 10mm, 1/4" - 5/16" - 3/8" - 1/2"	\$6,438.00

Unidad: 1 juego. con 7 piezas. Master: 1 juego.

Brocas FORSTNER para tapones

- Características:
- Material: Acero
 - Número:



Código	Número	Precio
14CORTAC053CH	SDY016	\$229.68

Unidad: 1 pieza. Master: 1 pieza.

Diámetro De corte Pulg mm	Diámetro De Zanco Pulg mm	Longitud Del cuerpo Pulg mm	Diámetro De la punta Pulg mm	Diámetro Del cuerpo Pulg mm	Longitud De corte Pulg mm
3/8 9.5	3/8 9.5	2.1/8 53.9	1/16 1.5	5/16 7.5	3.5/8 92

Juego de cortador para tapones de madera

- Características:
- Juego con 4 piezas de: 1/4, 3/8, 1/2 y 5/8"
 - Material: Acero



Código	Número	Precio
14CORTAC054CH	SDY023-2	\$615.96

Unidad: 1 juego con 4 piezas. Master: 10 juegos

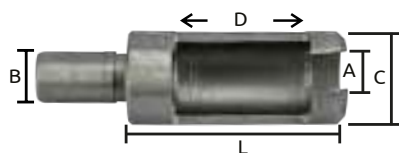

Diámetro De corte Pulg mm	Diámetro De Zanco Pulg mm	Longitud Del cuerpo Pulg mm	Diámetro De la punta Pulg mm	Longitud De corte Pulg mm
1/4 6.3	3/8 9.5	7/16 11.0	13/16 20.6	2.1/16 52.3
3/8 9.5		9/16 14.2	25/32 19.8	2.1/16 52.3
1/2 12.7		11/16 17.0	3/4 19.0	2.5/64 52.7
5/8 15.8		13/16 20.6	25/32 19.8	2.1/16 52.3

Cortador para tapones de madera



- Características:
- Diámetro de corte 1/2" (12.7mm)
 - Material: Acero

Código	Diámetro del zanco Pulg mm	Long. del cuerpo Pulg mm	Diámetro de la punta Pulg mm	Long. de corte Pulg mm	Precio
14CORTAC055LT	3/8 9.5	11/16 17.0	3/4 19.0	2.5/64 52.7	\$103.24

Unidad: 1 pieza. Master: 20 piezas

Taladro Manual

14TALADR018GW



- Características:
- Mango de madera

Código	Número	Capacidad mm	Longitud mm	Precio
14TALADR018GW	BJT105	6	285	\$379.32

Unidad: 1 pieza. Master: 20 piezas

14TALADR022AM



- Características:
- Cuerpo de fundición de acero, mango de plástico
 - Mordazas de acero al carbón endurecido

Código	Número	Capacidad mm	Longitud mm	Precio
14TALADR022AM	BJT106	10	290	\$435.00

Unidad: 1 pieza. Master: 20 piezas

14TALADR021GW



- Características:
- 2 velocidades

Código	Número	Capacidad mm	Longitud mm	Precio
14TALADR021GW	HL01701	13	380	\$713.40

Unidad: 1 pieza. Master: 10 piezas



Torno fresador miniatura multipropósito 6 en 1, 24W



Incluye:
 2 lijas
 1 banda de hule
 1 disco abrasivo
 2 maderas
 1 buril
 2 llaves allen
 1 fresa
 1 punto fijo
 2 seguetas
 1 calibrador de centro
 8 collets de latón
 1 segueta caladora

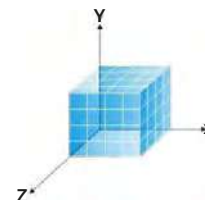

Características:	
Velocidad del motor	20,000 RPM
Voltaje/corriente/potencia	12Vca/2A/24W/120Vca
Área de la mesa de la sierra caladora:	90 mm x 90 mm
Diámetro máximo para torno de madera:	20 mm
Longitud del material para torno de madera:	135 mm
Recorrido del control deslizante	Eje X = 50, Eje Y = 30, Eje Z = 30 (mm)
Boquilla de sujeción:	1-6 mm
Dimensiones de la mesa de taladro:	123 x 100 mm
Apertura máxima del tornillo de banco:	30 mm
Diámetro del chuck:	50mm (3 mordazas)
Peso:	5kg
Ideal para trabajar material con el siguiente grosor en sierra caladora:	Madera 4mm, contrachapado 7mm, madera blanda 18mm y acrílico 2mm

Código	Número	Precio
17TORNOS033CH	ZRJC6-1LS	\$8,769.60

Unidad: 1 juego Master: 1 juego

Precios en catálogo de Maquinaria

Torno fresador miniatura multipropósito 6 en 1, 36W



Incluye:
 2 lijas
 1 banda de hule
 1 disco abrasivo
 2 maderas
 1 buril
 2 llaves allen
 1 fresa
 1 punto fijo
 2 seguetas
 1 calibrador de centro
 8 collets de latón
 1 segueta caladora

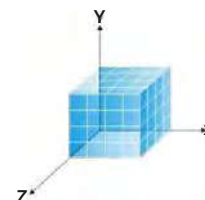

Características:	
Velocidad del motor:	20,000 RPM
Voltaje de entrada / corriente / potencia:	12V / 3A / 36W/120Vca
Voltaje/corriente/potencia:	120Vca
Área de la mesa de taladro:	120 mm x 120 mm
Ideal para trabajar material con el siguiente grosor en sierra caladora:	Madera sólida 4mm, madera contrachapada 7 mm, madera blanda (corcho) 18 mm, aluminio 0,5 mm, acrílico 2 mm
Portabrocas y chuck:	1-6 mm
Altura del centro del torno:	25 mm
Dimensiones del tornillo de banco:	80 mm x 47,5 mm x 25 mm
Tamaño máx. de sujeción:	50mmx50mm
Incluye chuck de tres mordazas:	Diámetro máx. 50mm, altura central 25mm, distancia al centro 150mm
Peso:	9kg
Diámetro sobre la banca:	50mm
Distancia entre puntos:	150mm
Centro a la base:	25mm
Chuck interno:	23mm
Chuck externo:	40mm
Profundidad de corte:	5mm
Cuchilla de aleación de acero:	23mm (17 dientes)

Código	Número	Precio
17TORNOS035CH	ZRJC6-1XG	\$23,913.40

Unidad: 1 juego Master: 1 juego

Precios en catálogo de Maquinaria



Torno miniatura de metal 36W



- Incluye:
- 2 llaves allen
- 5 collets
- 1 buril
- 2 sujetadores para morsa
- 1 punto giratorio fijo

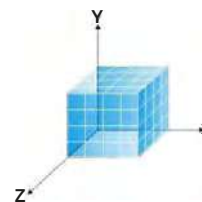

Características:	
Velocidad del motor:	20,000 RPM
La longitud del material procesado:	150 mm.
Incluye chuck de 3 mordazas:	1 a 6 mm.
Recorrido del control deslizante del eje X:	150 mm
Dimensiones:	310 mm x 100 mm x 150 mm
Voltaje:	120Vca/36W
Morsa movimiento:	eje horizontal y eje vertical

Incluye chuck de tres mordazas. Diámetro máximo: 50 mm
altura central: 25 mm
distancia entre centros: 150 mm

Código	Número	Precio
17TORNOS034CH	ZRCC1036	\$10,631.40

Unidad: 1 juego Master: 1 juego Precios en catálogo de Maquinaria

Fresador miniatura de metal 36W



- Incluye:
- 2 sujetadores
- 1 collet
- 2 tornillos
- 2 llaves allen N°2 y N°2.5

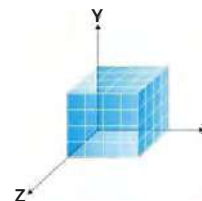

Características:	
Velocidad del motor	20,000 RPM
Recorrido del control deslizante del eje:	150 mm
Incluye chuck de 3 mordazas:	1 a 6 mm
La dimensión del tornillo de banco:	80 mm x 475 mm x 25 mm
Tamaño máximo de sujeción:	50 mm x 50 mm
Dimensiones:	250 mm x 200 mm x 300 mm
Voltaje:	120Vca/36W
Eje "x" de carrera	145mm
Ideal para trabajar material con el siguiente grosor:	Materiales suaves (madera, aluminio, cobre, etc.)
Altura del taladro:	8mm
Máximo fresado:	Eje "z" 35mm, eje "x" 135mm, eje "y" 40mm
Máximo taladro:	Eje "z" 15mm de carrera, eje "x" 135mm de carrera, eje "y" 40mm de carrera
Mesa de taladro:	120x120mm

El tornillo de banco de metal galvanizado se presenta con líneas de escala moldeadas que es más conveniente para el posicionamiento y procesamiento del material.

Código	Número	Precio
17FRESAD022CH	ZRZX02036	\$10,631.40

Unidad: 1 juego Master: 1 juego Precios en catálogo de Maquinaria



REPRESENTANTE EXCLUSIVO

Te ofrecemos importar estos productos directo de fábrica

más información en gimbel@gimbelmexicana.com

Broca avellanadora

- Características:
- Cortador para madera
- Punta de carburo
- USO PROFESIONAL
- País de origen: Israel

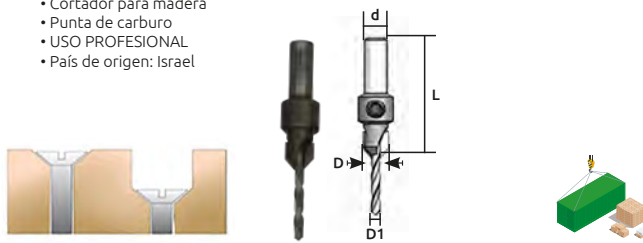

Código	Número	Medidas (mm)				Master	Precio
		D	D1	L	d		
14CORTAC064WP	AC03205S	9.5	3.2	44	8	30	\$957.00
14CORTAC065WP	AC04005S	10	4	44	8	10	\$845.64

Unidad: 1 pieza

Broca avellanadora de profundidad ajustable

- Características:
- Zanco hexagonal de 1/4"
- USO PROFESIONAL
- País de origen: Israel



Código	Número	Medidas (mm)			Precio
		D	D1	L	
14CORTAC066WP	AQP3204SC	9.5	3.2	60	\$984.84

Unidad: 1 pieza Master: 10 piezas

Broca avellanadora

- Características:
- Cortador para madera
- Punta de carburo
- Zanco hexagonal de 1/4"
- USO PROFESIONAL
- País de origen: Israel

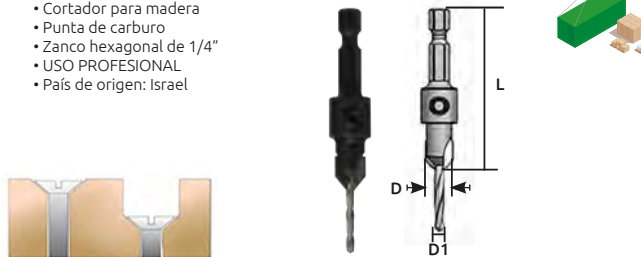

Código	Número	Medidas (mm)			Master	Precio
		D	D1	L		
14CORTAC067WP	AS02404S	9.5	2.4	54	30	\$609.00
14CORTAC068WP	AS02804S	9.5	2.8	54	30	\$544.04
14CORTAC069WP	AS03204S	9.2	3.2	54	70	\$590.44

Unidad: 1 pieza

Broca router

- Características:
- Cortador para madera
- Zanco 1/4"
- Corte para ensamble
- USO PROFESIONAL
- País de origen: Israel

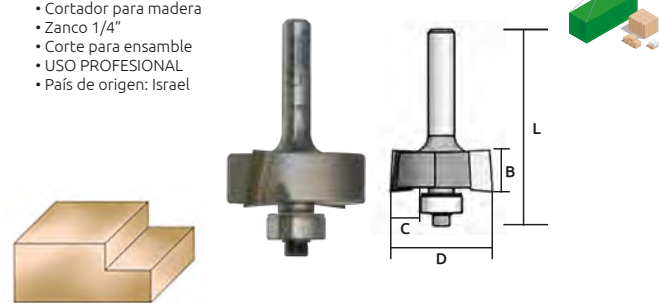

Código	Número	Medidas (mm)				Precio
		D	B	C	L	
14FRESAS421WP	E220954B	31.8	12.5	9.5	51	\$1,323.56

Unidad: 1 pieza Master: 30 piezas

Broca router

- Características:
- Zanco de 1/4"
- Ideal para rectificar madera
- USO PROFESIONAL
- País de origen: Israel

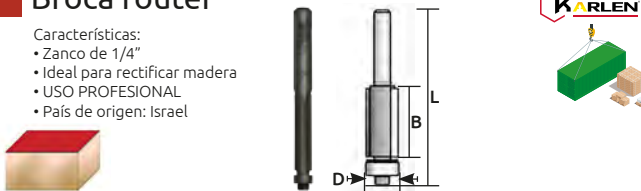

Código	Número	Medidas (mm)			Master	Precio
		D	B	L		
14CORTAC092WP	F220634	6.3	13	52	10	\$845.64
14CORTAC093WP	F230634	6.3	19	57	10	\$885.08
14CORTAC070WP	F240634	6.3	25	63	10	\$868.84
14CORTAC071WP	F240954	9.5	25	65	70	\$817.80
14CORTAC072WP	F241274	12.7	25	65	70	\$648.44
14CORTAC073WP	F241278	12.7	25	12.7	30	\$696.00
14CORTAC074WP	F261277	12.7	38	12.7	10	\$1,148.40
14CORTAC075WP	F281278	12.7	51	12.7	1	\$1,367.64

Unidad: 1 pieza

Broca router

- Características:
- Zanco de 1/2"
- Ideal para rectificar madera
- USO PROFESIONAL
- País de origen: Israel



Código	Número	Medidas (mm)			Precio
		D	B	L	
14CORTAC076WP	F361278	12.7	38	96	\$1,328.20

Unidad: 1 pieza Master: 10 piezas

Broca avellanadora

- Características:
- Cortador para madera
- Para agujeros ciegos de 35 mm
- Doble filo
- Útil para montar bisagras bidimensionales
- USO PROFESIONAL
- País de origen: Israel



Código	Número	Medidas (mm)			Precio	
		D	L	d		
14CORTAC091WP	HMP2005	20	57	8	sin espuelas	\$662.36
14CORTAC077WP	HMP3505	35	57	8	sin espuelas	\$564.92
14CORTAC078WP	MP35007	35	85	10	con espuelas	\$1,431.44

Unidad: 1 pieza Master: 30 piezas

Árbol para router

- Características:
- Flecha con balero
- Zanco de 1/4"
- Útil para diferentes tipos de router
- USO PROFESIONAL
- País de origen: Israel

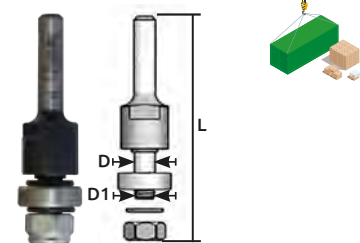

Código	Número	Medidas (mm)			Precio
		D	D1	L	
14ADADPT016WP	N000804	7.94	NF1/4-28	55	\$393.24

Unidad: 1 pieza Master: 30 piezas



REPRESENTANTE EXCLUSIVO

Te ofrecemos importar estos productos directo de fábrica

más información en gimbel@gimbelmexicana.com

Broca router

- Características:
- Cortador para madera
 - 3 Gavilanes
 - USO PROFESIONAL
 - País de origen: Israel

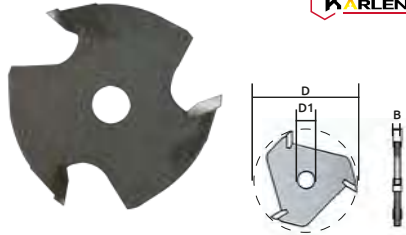

Código	Número	Medidas (mm)			Precio
		D	D1	B	
14CORTAC079WP	N301600B	47.6	7.94	3	\$653.08
14CORTAC080WP	N303200B	47.6	7.94	3.2	\$588.12

Unidad: 1 pieza Master: 15 piezas

Broca router

- Características:
- Cortador para madera
 - 3 filos
 - Incluye árbol
 - Zanco de 1/4"
 - Para corte horizontal o vertical con profundidad de 15.9 mm
 - USO PROFESIONAL
 - País de origen: Israel

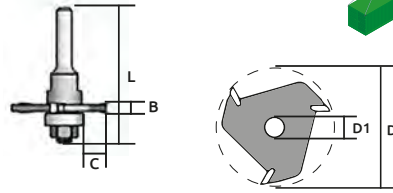

Código	Número	Medidas (mm)					Precio
		D	D1	B	C	L	
14CORTAC081WP	N301684	47.6	7.94	1.6	15.9	55	\$1,198.28
14CORTAC082WP	N303284	47.6	7.94	3.2	15.9	55	\$1,084.60
14CORTAC083WP	N304084	47.6	7.94	4.0	15.9	55	\$1,028.92
14CORTAC086WP	N304000B	47.6	7.94	4.0	15.9	55	\$567.24

Unidad: 1 pieza Master: 10 piezas

Broca router

- Características:
- Con punta de carburo sólido
 - Cortador para madera
 - Para cortes rectos
 - USO PROFESIONAL
 - País de origen: Israel



Código	Número	Medidas (mm)			Zanco	Master	Precio
		D	B	L			
14FRESAS422WP	P210164	1.6	5	44	1/4"	30	\$799.24
14FRESAS423WP	P210324	3.2	11	51	1/4"	70	\$563.76
14FRESAS424WP	P210404	4	11	51	1/4"	10	\$694.84
14FRESAS425WP	P210484	4.8	11	51	1/4"	30	\$495.32
14FRESAS453WP	P210408	4.0	11	63	1/2"	-	\$784.16
14FRESAS454WP	P235608	6.0	19	63	1/2"	-	\$723.84

Unidad: 1 pieza

Broca router

- Características:
- Con rodamiento
 - Cortador para tapones de madera
 - Zanco de 1/4"
 - Profundidad 1"
 - Corte recto
 - USO PROFESIONAL
 - País de origen: Israel

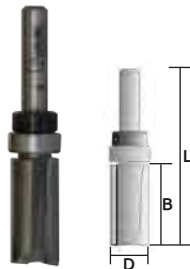

Código	Número	Medidas (mm)			Master	Precio
		D	B	L		
14FRESAS442WP	PF41274	12.7	25	63	30 pzas.	\$754.00
14FRESAS451WP	PF51274	12.7	32	70	-	\$832.88

Unidad: 1 pieza

Broca router

- Características:
- Cortador para madera
 - Punta de carburo
 - Resistente a la corrosión
 - Corte recto
 - USO PROFESIONAL
 - País de origen: Israel

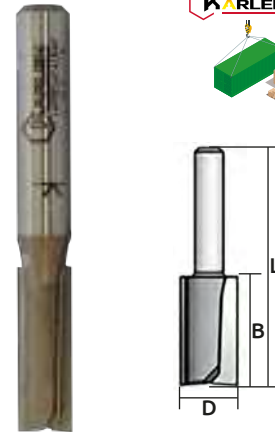

Código	Número	Medidas (mm)			Zanco Pulg	Master	Precio
		D	B	L			
14FRESAS457WP	P240604	6.0	25	57	1/4"	10	\$653.08
14FRESAS426WP	P230634	6.3	19	51	1/4"	10	\$609.00
14FRESAS429WP	P240634	6.3	25	57	1/4"	70	\$484.88
14FRESAS430WP	P240804	8	25	57	1/4"	10	\$523.16
14FRESAS431WP	P240954	9.5	25	57	1/4"	30	\$622.92
14FRESAS432WP	P240958	9.5	25	70	1/2"	30	\$654.24
14FRESAS433WP	P241274	12.7	25	57	1/4"	30	\$575.36
14FRESAS434WP	P241278	12.7	25	70	1/2"	30	\$562.60
14FRESAS436WP	P251278	12.7	32	73	1/2"	70	\$648.44
14FRESAS439WP	P261278	12.7	38	80	1/2"	10	\$834.04
14FRESAS440WP	P281278	12.7	51	108	1/2"	70	\$805.04
14FRESAS458WP	PS81278	12.7	51	108	1/2"	5	\$1,337.48
14FRESAS427WP	P231604	16	19	51	1/4"	10	\$644.96
14FRESAS437WP	P251608	16	32	73	1/2"	10	\$917.56
14FRESAS428WP	P231904B	19	19	51	1/4"	10	\$696.00
14FRESAS435WP	P241908B	19	25	70	1/2"	10	\$969.76
14FRESAS438WP	P252548B	25.4	32	73	1/2"	5	\$1,047.48

Unidad: 1 pieza

Broca router

- Características:
- Cortador para madera
 - Zanco de 1/4"
 - Corte tipo media caña
 - USO PROFESIONAL
 - País de origen: Israel

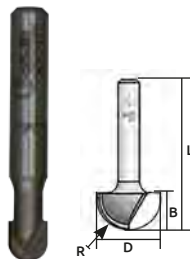

Código	Número	Medidas (mm)			Master	Precio	
		D	B	R			
14FRESAS445WP	RB06004	6.3	5.5	3.2	42	10	\$477.92
14FRESAS446WP	RB12004	12.7	9	6.3	41	15	\$747.04
14FRESAS447WP	RB19004	19	11	9.5	44	10	\$754.00

Unidad: 1 pieza



REPRESENTANTE EXCLUSIVO

Te ofrecemos importar estos productos directo de fábrica

más información en gimbel@gimbelmexicana.com

Broca router

- Características:
- Cortador para madera
- Zanco de 1/4"
- Redondeadora de moldura
- Con balero
- USO PROFESIONAL
- País de origen: Israel

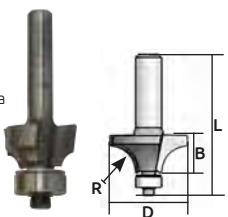

Código	Número	Medidas (mm)				Master	Precio
		D	B	R	L		
14AVELLA081WP	RW03004	19	9.5	3.2	48	10	\$803.88
14AVELLA082WP	RW06004	25.4	11	6.3	50	30	\$824.76
14AVELLA083WP	RW10004B	34.8	16	9.5	54	30	\$916.40
14AVELLA084WP	RW12004B	38.1	18	12.7	59	30	\$1,047.48
14AVELLA085WP	RW16008B	44.5	22	16	76	5	\$1,702.88
14AVELLA086WP	RW19008B	50.8	25	19	78	5	\$2,096.12

Unidad: 1 pieza

Broca router

- Características:
- Cortador para madera
- Zanco 1/2"
- Corte tipo pecho de paloma
- Con balero
- USO PROFESIONAL
- País de origen: Israel

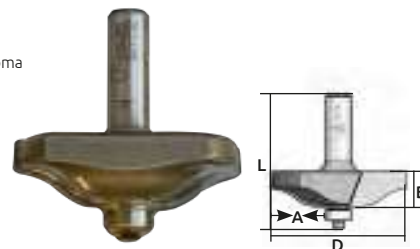

Código	Número	Medidas (mm)				Precio
		D	B	A	L	
14AVELLA080WP	RK17008B	66.7	16	27	67.5	\$2,739.92

Unidad: 1 pieza Master: 5 piezas

Broca router en "V"

- Características:
- Cortador para madera
- Corte en "V"
- Punta de carburo
- USO PROFESIONAL
- País de origen: Israel



Código	Número	Medidas (mm)			Grados a	Zanco	Master	Precio
		D	B	L				
14AVELLA087WP	V900954	9.5	11	43	90	1/4"	5	\$691.36
14AVELLA088WP	V901274	12.7	12	44	90	1/4"	30	\$989.48
14AVELLA089WP	V901904	19	16	45	90	1/4"	10	\$1,274.84
14AVELLA090WP	V902504	25.4	19	48	90	1/4"	5	\$1,195.96
14AVELLA097WP	V902508	25.4	19	57	90	1/2"	-	\$1,463.92
14AVELLA098WP	V903208	31.8	25	63	90	1/2"	-	\$1,882.68
14AVELLA099WP	V903808	38.1	32	70	90	1/2"	-	\$2,320.00

Unidad: 1 pieza

Router avellanador

- Características:
- De radios cóncavos
- Zanco de 1/2"
- USO PROFESIONAL
- País de origen: Israel

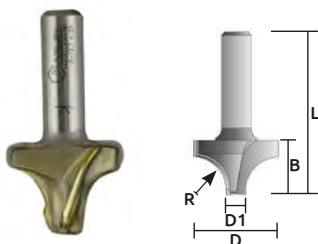

Código	Número	Medidas (mm)					Precio
		R	D	D1	B	L	
14AVELLA094WP	RV12008	12.7	35.0	9.5	25	63	\$1,422.16
14AVELLA095WP	RV16008	16.0	44.5	12.7	32	70	\$1,858.32
14AVELLA096WP	RV19008	19.0	50.8	12.7	38	75	\$2,272.44

Unidad: 1 pieza

Broca router

- Características:
- Con rodamiento
- Zanco de 1/4"
- Con 2 Flautas
- USO PROFESIONAL
- País de origen: Israel

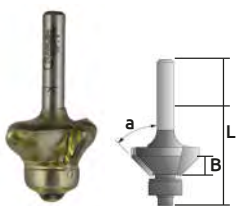

Código	Número	Medidas (mm)		Grados a	Precio
		B	L		
14AVELLA093WP	SL24504	6	51	45°	\$776.04

Unidad: 1 pieza

Broca router

- Características:
- Carburo sólido
- Zanco de 1/4"
- USO PROFESIONAL
- País de origen: Israel



Código	Número	Medidas (mm)			Grados a	Precio
		D	B	L		
14FRESAS449WP	Z131404	12.7	12.5	49	14°	\$472.12

Unidad: 1 pieza

Broca router

- Características:
- Redondeos clásicos
- Zanco de 1/2"
- USO PROFESIONAL
- País de origen: Israel

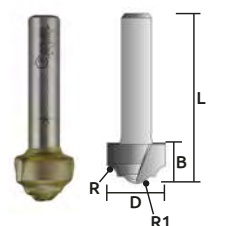

Código	Número	Medidas (mm)					Precio
		R	R1	D	B	L	
14FRESAS452WP	RC06008	5.0	6.3	25.4	16	73	\$1,291.08

Unidad: 1 pieza

Broca router de perforación TCT

- Características:
- De carburo
- Zanco de 8 mm
- 2 filitos de corte rectos. Sin espuelas
- Caña redonda
- País de origen: Israel



Código	Número	Medidas (mm)		Precio
		D	L	
14CORTAC084WP	HMP2605	26	57	\$537.08

Unidad: 1 pieza



REPRESENTANTE EXCLUSIVO

Te ofrecemos importar estos productos directo de fábrica

más información en gimbel@gimbelmexicana.com

Broca router de perforación TCT

Características:

- De carburo
- Zanco de 8 mm
- 2 filos de corte rectos
- Cambio rápido 1/4" (6.3 mm)
- Mango Hexagonal
- País de origen: Israel

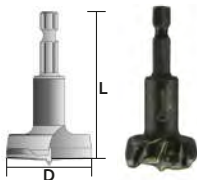

Código	Número	Medidas (mm)		Precio
		D	L	
14CORTAC085WP	HMPT264	26	58	\$576.52

Unidad: 1 pieza

Mango reductor

Características:

- Ayuda a reducir el agarre de la pinza y sujetar herramientas con mangos de pequeños diámetros
- País de origen: Israel

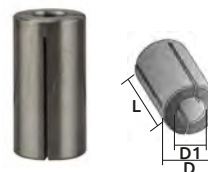

Código	Número	Medidas			Precio
		D	D1	L	
14FRESAS450WP	T127063	1/2"	1/4"	25 mm	\$220.40

Unidad: 1 pieza

Cortador para router cola de pato



Código	Número	Precio
14CORTAD074SC	SC-1402	\$73.08

Unidad: 1 pieza Master: 1 pieza

Mandril para esmeril

Características:

- Mandriles para esmeriles, cardas o pulidoras para mecánico
- Doble polea, banda "V"
- Sin broquero



Código	Número	Ent. Esmeril		Largo de la flecha (mm)	Precio
		pulg	mm		
14MANDRI001CH	GM-13	1/2	13	325	\$2,325.80
14MANDRI002CH	GM-16	5/8	16	340	\$2,773.56
14MANDRI003CH	GM-19	3/4	19	480	\$3,340.80
14MANDRI004CH	GM-25	1	25	520	\$3,868.60

Unidad: 1 pieza Master: 10 piezas

Mandril para esmeril con broquero

Características:

- Mandriles para esmeriles, cardas o pulidoras para mecánico
- Broquero UNF y llave
- Doble polea, banda "V"



Código	Número	Ent. Esmeril		Largo de la flecha (mm)	Broquero	Precio
		pulg	mm		cono	
14MANDRI005CH	GM-13B	1/2	13	330	13 B16	\$2,615.80
14MANDRI006CH	GM-16B	5/8	16	300	13 B16	\$2,862.88
14MANDRI007CH	GM-19B	3/4	19	470	16 B18	\$3,477.68
14MANDRI008CH	GM-25B	1	25	500	16 JT3	\$4,165.56

Unidad: 1 pieza Master: 10 piezas

Cuchilla para cepillo



Código	Número	Ancho de cuchilla		Precio
		pulg	mm	
14CEPILL054GR	JO/JPB/1	2	50	\$106.72

Unidad: 1 pieza Master: 50 piezas

Cepillo para madera (GARLOPAS)

Características:

- Cepillo de base acanalada
- Ancho de cuchilla: 2" (51mm)A



Código	Número	Longitud total		Precio
		pulg	mm	
14CEPILL075AM	JO-3442	9	243	\$535.92

Unidad: 1 pieza Master: 12 piezas

Formones

Características:

- Mangos de polipropileno
- Cuchilla de acero forjado al alto carbón, con tratamiento térmico



Código	Número	Ancho de cuchilla	Longitud total	Precio
		pulg	(mm)	
14FORMON004CH	S/N	1/2	12.7 255	\$ 48.72

Unidad: 1 pieza Master: 10 piezas

Formones

Características:

- Mangos de plástico
- Cuchilla de acero carbón
- Blister para exhibidor
- Con protector de plástico para la cuchilla



Código	Número	Ancho de corte (mm)	Longitud total (mm)	Master	Precio
14FORMON008CH		6	208	20	\$38.28
14FORMON009CH		8	206	10	\$41.76
14FORMON011CH		12	206	10	\$117.16
14FORMON012CH		16	203	20	\$114.84
14FORMON013CH		20	211	20	\$87.00
14FORMON014CH		22	206	20	\$114.84

Unidad: 1 pieza



Juego de gurbias

- Características:
- Mango de madera
- Hojas de acero 65Mn
- Longitud total: 134 mm (L)
- Longitud de mango: 108 mm (l)
- En blister

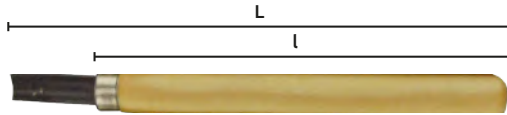

Código	Número	Tipo de corte/Ancho de corte	Precio
14GURBIA015MS	LS676-12	7.1 5.4 7.4 3.6 5.8 8.9 6.7 4.7 7.9 7.4 5.9 6.5	12 Pzas. \$102.08
*14GURBIA062CH	112704	7.1 7.4 5.8 8.9 7.9 7.4 5.9 6.5	8 Pzas. \$76.56

Master: 12 juegos *60 juegos

Juego de gurbias (semiprofesional)

- Características:
- Mango de madera
- Hojas de acero SK2
- Juego de 12 gurbias
- Longitud total: 136 mm (L)
- Longitud de mango: 113 mm (l)
- Estuche de PVC

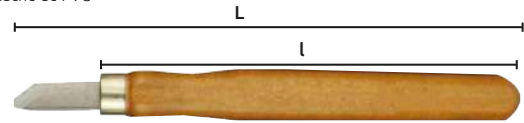

Código	Número	Tipo de corte/Ancho de corte	Precio
14GURBIA063CH	SK2	7.1 5.4 7.4 3.6 5.8 8.9 6.7 4.7 7.9 7.4 5.9 6.5	\$465.16

Unidad: 1 juego.con 12 piezas. Master: 1 juego.

Gurbias individuales

- Características:
- Mango de plástico alto impacto
- Hoja de acero cromo Vanadio
- Longitud de mango: 106 mm (l)

IRIDIUM

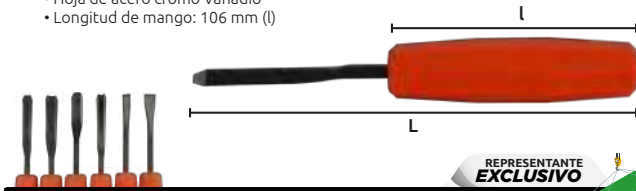

Te ofrecemos importar estos productos directo de fábrica

más información en gimbel@gimbelmexicana.com

Código	Número	Item	Ancho de corte (mm)	Longitud total (L)	Tipo de corte	Precio
14GURBIA005IR	I1590001	1	10			\$207.64
14GURBIA006IR	I1590002	2	11			\$207.64
14GURBIA007IR	I1590003	3	10	188		\$233.16
14GURBIA008IR	I1590004	4	9	mm		\$233.16
14GURBIA009IR	I1590005	5	9			\$161.24
14GURBIA010IR	I1590006	6	13			\$184.44

Unidad: 1 pieza. Master: 25 piezas.

Juego de gurbias

- Características:
- Mango de plástico alto impacto
- Hoja de acero cromo Vanadio
- Longitud de mango: 106 mm (l)

IRIDIUM

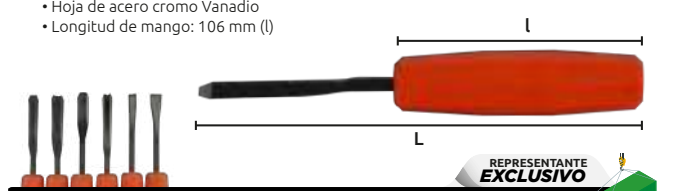

Te ofrecemos importar estos productos directo de fábrica

más información en gimbel@gimbelmexicana.com

Código	Número	Item	Ancho de corte (mm)	Longitud total (L)	Tipo de corte	Precio
14GURBIA004IR	I2470001	1	10	188 mm		\$1,405.92
		2	11			
		3	10			
		4	9			
		5	9			
		6	13			

Unidad: juego 6 piezas. Master: 10 piezas.

Gurbias individuales

- Características:
- Mango de madera de encino
- Hoja pulida y pavonada
- Hoja forjada de acero especial al cromo vanadio y endurecidas
- Longitud de mango: 93 mm (l)

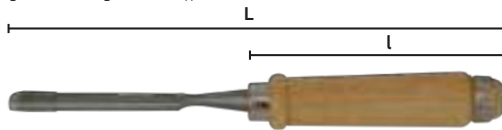

Código	Número	Ancho Corte mm	Longitud Total (L)	Tipo de Corte	Precio
14GURBIA054EN	K2105-Z32	12	253 mm		\$810.84
14GURBIA056EN	K2105-Z44	20	268 mm		\$1,599.64

Unidad: 1 pieza. Master: 25 piezas.

Juego de gurbias

- Características:
- Mango de madera en color natural
- Hojas de acero al alto carbono
- Estuche de lona

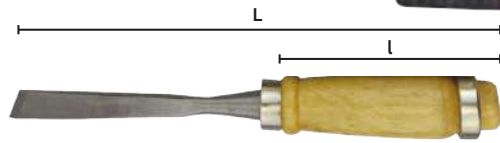

Código	Número	L x l (mm)	Tipo de corte/Ancho de corte	Precio
14GURBIA016CH	LS677	203 x 93	9 11 13 7 12 14 6 6 4.5 8 7 7.4	\$852.60

Unidad: 1 juego.con 12 piezas. Master: 20 juegos.

Juego de gurbias

- Características:
- Mango de madera en color natural
- Hojas de acero W6Mo5Cr4V2.H.S.S.
- Juego de 6 gurbias en caja de madera

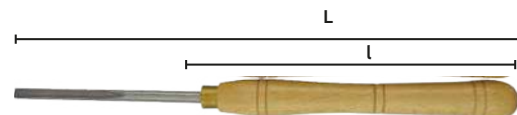

Código	Número	L x l (mm)	Tipo de corte/Ancho de corte	Precio
14GURBIA017CH	LS685	425 x 255		\$5,794.20
		460 x 300		
		473 x 300		
		570 x 340		

Unidad: 1 juego con 6 piezas. Master: 5 juegos.



Presna de sujeción

- Características:
- Acero forjado terminado galvanizado
 - Tornillo de apriete pesado para cerrajería

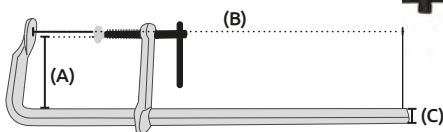

Código	Número	Capacidad de fijación		Medida del riel (mm)				Precio
		Alcance (A)	Abertura (B)	Ancho (C)	Grosor	Master (piezas)		
14PRENSA097CH	HL4403	100 mm	200 mm	18.5	9.5	24	\$402.52	
14PRENSA098CH	HL4405	100 mm	300 mm	18.5	9.5	18	\$542.88	
14PRENSA099CH	HL4406	100 mm	450 mm	18.5	9.5	18	\$597.40	
14PRENSA100CH	HL4504	120 mm	250 mm	21	10	24	\$556.80	
14PRENSA101CH	HL4505	120 mm	300 mm	21	10	18	\$694.84	
14PRENSA102CH	HL6505	140 mm	300 mm	30	14	12	\$968.60	
14PRENSA090BE	DF-1420	500 mm	140 mm	15	48	2	\$1,549.76	
14PRENSA114CH	S/N	600 mm	140 mm	25	12	2	\$1,504.52	

Unidad: 1 Pieza.

Oferta no aplica para los códigos: 14PRENSA090BE y 14PRENSA114CH



Presna de sujeción casera

- Características:
- Barra y tornillo de acero, terminado niquelado
 - Mordazas de fundición, terminado esmaltado
 - Mango de madera

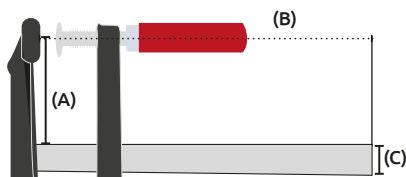

Código	Número	Capacidad de fijación		Medida del riel (mm)				Precio
		Alcance (A)	Abertura (B)	Ancho (C)	Grosor	Master (Piezas)		
14PRENSA105CH	HL7303	50 mm	200 mm	14	3.5	50	\$103.24	
14PRENSA107CH	HL7308	80 mm	150 mm	22	3.5	30	\$150.80	
14PRENSA108CH	HL7310	80 mm	250 mm	22	3.5	30	\$145.00	
14PRENSA109CH	HL7312	80 mm	400 mm	22	3.5	30	272.60	
14PRENSA111CH	HL7324	120 mm	300 mm	26	5.0	20	\$527.80	

Unidad: Bolsa 1 pieza.



Presnas de sujeción para esquinas

- Características:
- Para esquina
 - Presna de sujeción en escuadra 90°
 - Capacidad de 3" 76mm



Código	Número	Capa de corte pulg	mm	Precio
14PRENSA009IZ	060014TC	3	75	\$153.12

Unidad: 1 pieza. Master: 12 piezas.

Presna para carpintero

- Características:
- Para carpintero Tipo "C"
 - Marco de hierro colado
 - Tornillo de acero cromado



Código	Número	Medida riel (mm)	Precio
14PRENSA035AM	JO-7211-3	3 75	\$236.64
14PRENSA038AM	JO-7211-8	8 200	\$385.12

Unidad: 1 pieza. Master: 1 pieza.

Abrazadera de palanca

- Características:
- Recomendado para la fabricación de vehículos, procesamiento de soldadura, procesamiento mecánico, ensamble electrónico, equipos electrónicos, productos plásticos, productos industriales ligeros, etc.

Código	Número	Medidas (mm)			Material	Precio
		A	B	C		
14ABRAZA250CH	GH-101	72	34	25	Acero	\$125.28
14ABRAZA253CH	GH-201	76	24	24	galvanizado	\$83.52
14ABRAZA251CH	GH-101B	115	30	29	Acero	\$153.12
14ABRAZA252CH	GH-12130	145	45	35	galvanizado	\$278.40
14ABRAZA254CH	GH-201C	148	38	40	Acero	\$167.04
14ABRAZA255CH	GH-203F	205	47	57	galvanizado	\$250.56

Unidad: 1 pieza. Master: 1 pieza.



Abrazadera de palanca

- Características:
- Recomendado para la fabricación de vehículos, procesamiento de soldadura, procesamiento mecánico, ensamble electrónico, equipos electrónicos, productos plásticos, productos industriales ligeros, etc.

Código	Número	Medidas (mm)			Material	Precio
		A	B	C		
14ABRAZA257CH	GH-4001	92	30	16	Acero	\$139.20
14ABRAZA258CH	GH-4002	107	52	31	galvanizado	\$167.04
14ABRAZA332CH	GH-4003	186	55	40	galvanizado	\$---

Unidad: 1 pieza. Master: 1 pieza.

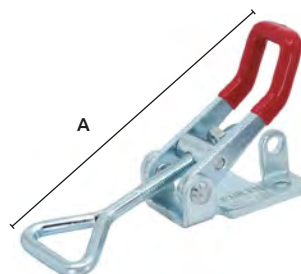



Abrazadera de palanca tipo gancho

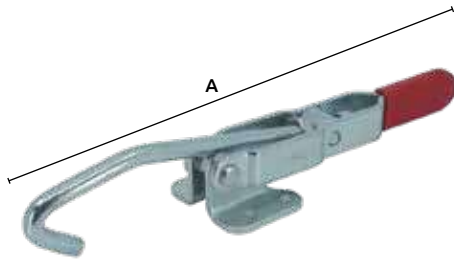

Características:
 • Recomendado para la fabricación de vehículos, procesamiento de soldadura, procesamiento mecánico, ensamble electrónico, equipos electrónicos, productos plásticos, productos industriales ligeros, etc.

Código	Número	Medidas (mm)			Material	Precio
		A	B	C		
14ABRAZA259CH	GH-451	130	55	42	Acero galvanizado	\$222.72

Unidad: 1 pieza. Master: 1 pieza.

Abrazadera de palanca tipo pestillo

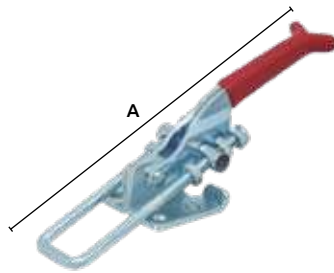

Características:
 • Recomendado para la fabricación de vehículos, procesamiento de soldadura, procesamiento mecánico, ensamble electrónico, equipos electrónicos, productos plásticos, productos industriales ligeros, etc.

Código	Número	Medidas (mm)			Material	Precio
		A	B	C		
14ABRAZA261CH	GH-40323	80	28	26	Acero galvanizado	\$111.36
14ABRAZA260CH	GH-431	140	45	42		\$167.04
14ABRAZA256CH	GH-40324	120	40	31		\$174.00
14ABRAZA264CH	40025S	77	30	15	Acero inoxidable	\$459.36
14ABRAZA263CH	40323SS	86	28	26		\$236.64
14ABRAZA265CH	40324SS	113	35	26		\$487.20
14ABRAZA262CH	431SS	140	45	42		\$487.20

Unidad: 1 pieza. Master: 1 pieza.

Pestillo de palanca

Características:
 • Los pestillos de palanca se usan para retener de manera segura compuertas, tapas de recipientes, camiones de refrigeración, etc. Bloquean de manera segura en la parte central, por lo que son resistentes a las vibraciones. Un diseño versátil y discreto.

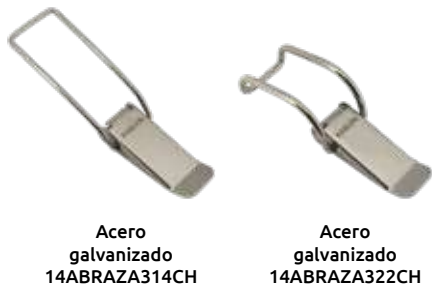

CON PORTACANDADO

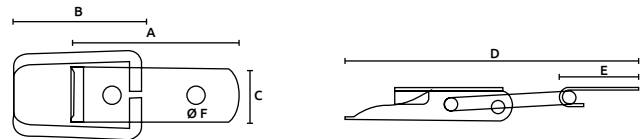

Código	Número	Material	Medidas (mm)						Capacidad de carga	Precio
			A	B	C	D	E	F		
14ABRAZA316CH	J105-3	Acero galvanizado	44	24	16	73	20	3.2	60 kg	\$286.52
14ABRAZA315CH	J105-1B	Acero color negro	43	24	16	72	19	5	60 kg	\$286.52
14ABRAZA311CH	J001SS	Acero inoxidable	75	46	26	128	31	5	180 kg	\$2,578.68
14ABRAZA310CH	J001	Acero galvanizado	75	46	26	128	31	5	180 kg	\$573.04

Unidad: 10 piezas. Master: 1 bolsa.

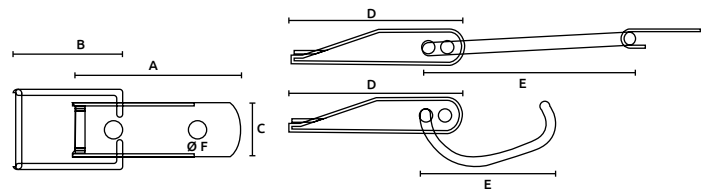

Código	Número	Material	Medidas (mm)						Capacidad de carga	Precio
			A	B	C	D	E	F		
14ABRAZA322CH	J113D	Acero	64	59	24	64	59	5	100kg	\$573.04
14ABRAZA314CH	J100	galvanizado	64	85	24	64	85	5	40 kg	\$715.72

Unidad: 10 piezas. Master: 1 bolsa.

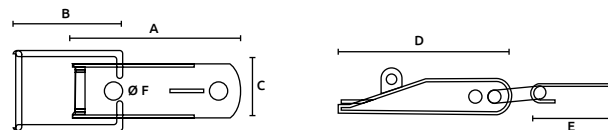

Código	Número	Material	Medidas (mm)						Capacidad de carga	Precio
			A	B	C	D	E	F		
14ABRAZA318CH	J106	Acero galvanizado	44	24	16	44	20	4	60 kg	\$214.60
14ABRAZA319CH	J106SS	Acero inoxidable	44	24	16	44	20	4	60 kg	\$1,146.08
14ABRAZA317CH	J002SS	Acero inoxidable	75	46	26	75	31	5	120 kg	\$2,578.68
14ABRAZA312CH	J002	Acero galvanizado	75	46	26	75	31	5	120 kg	\$573.04
14ABRAZA321CH	J106	Acero tropicalizado	44	24	16	44	20	4	60 kg	\$214.60

Unidad: 10 piezas. Master: 1 bolsa.





Pestillo de palanca

Características:

- Los pestillos de palanca se usan para retener de manera segura compuertas, tapas de recipientes, camiones de refrigeración, etc. Bloquean de manera segura en la parte central, por lo que son resistentes a las vibraciones. Un diseño versátil y discreto.

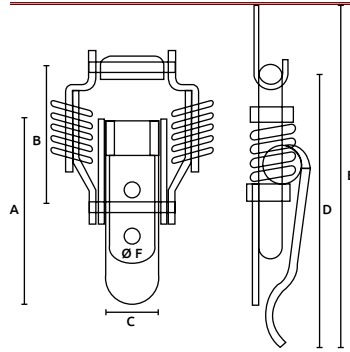

Código	Número	Material	Medidas (mm)						Capacidad de carga	Precio
			A	B	C	D	E	F		
14ABRAZA323CH	J108	Acero galvanizado	42	32	12	54	67	4	50 kg	\$1,002.24
14ABRAZA324CH	J108SS	Acero inoxidable	42	32	12	54	67	4	50 kg	\$2,720.20

Unidad: 10 piezas. Master: 1 bolsa.

Pestillo de palanca

Características:

- Los pestillos de palanca se usan para retener de manera segura compuertas, tapas de recipientes, camiones de refrigeración, etc. Bloquean de manera segura en la parte central, por lo que son resistentes a las vibraciones. Un diseño versátil y discreto.

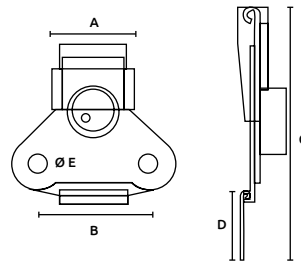

Código	Número	Material	Medidas (mm)					Capacidad de carga	Precio
			A	B	C	D	E		
14ABRAZA325CH	J803	Acero galvanizado	28	43	69	17	7	50 kg	\$1,432.60

Unidad: 10 piezas. Master: 1 bolsa.



Tenazas para carpintero

- Características:
- Cuerpo: 1045 acero al carbón
 - Acabado: óxido negro
 - Mangos forrados de hule



OFERTA
POR VOLUMEN

Código	Número	Longitud (pulg)	Longitud (mm)	Precio
14ALICAT017CH	TH110593	8"	203.2	\$139.20

Unidad: 1 pieza. Master: 5 piezas.

Tenazas con sacaclavos

- Características:
- Hombros cuadrados
 - Acabado esmaltado
 - Acero forjado
 - Mordazas pulidas



Código	Número	Longitud (pulg)	Longitud (mm)	Precio
14ALICAT001AM	JO-CP-6	6	150	\$78.88
14ALICAT002AM	JO-CP-7	7	180	\$112.52
14ALICAT003AM	JO-CP-8	8	200	\$145.00

Unidad: 1 pieza. Master: 10 piezas.

Precios en catálogo de veterinaria

Pirógrafo Grande

- Características:
- En caja de madera
 - Eléctrico 127 Vca-60hz 80w
 - Temperatura variable de 1 a 10 niveles
 - Graba con calor en madera, piel, papel albanene, etc
 - Uso artesanal y pequeños trabajos de mecánica dental, joyería, soldadura, tela en general, etc.
- Incluye:
- Una punta No.1 para grabado
 - Instructivo de uso



Temperatura variable



Punta de metal



OFERTA
POR VOLUMEN

Código	Número	Medidas mm (A) x (L) x (a)	Precio
14PIROGR002SM	GRANDE	170 x 227 x 100	\$1,395.94

Unidad: 1 Juego Master: 1 Juego

Pirógrafo Chico

- Características:
- En caja de madera
 - Eléctrico 127 Vca-60hz 80w
 - Temperatura variable de 1 a 10 niveles
 - Graba con calor en madera, piel, papel albanene, etc
 - Uso artesanal y pequeños trabajos de mecánica dental, joyería, soldadura, tela en general, etc.
- Incluye:
- Una punta No.1 para grabado
 - Instructivo de uso



Temperatura variable



Punta de metal

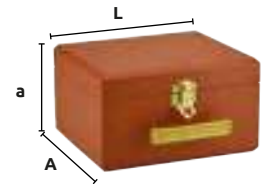

OFERTA
POR VOLUMEN

Código	Número	Medidas mm (A) x (L) x (a)	Precio
14PIROGR001SM	CHICO	145 x 170 x 100	\$1,306.68

Unidad: 1 Juego Master: 1 Juego

Puntas para pirógrafo No.1

- Características:
- Elaboradas de metal

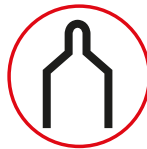

OFERTA
POR VOLUMEN

Código	Número	Precio
14PIROGR003SM	1	\$159.50

Unidad: 1 Juego (5 piezas) Master: 1 Juego

Puntas para pirógrafo No.52

- Características:
- Elaboradas de metal



OFERTA
POR VOLUMEN

Código	Número	Precio
14PIROGR004SM	52	\$159.50

Unidad: 1 Juego (5 piezas) Master: 1 Juego

Puntas para pirógrafo (combinadas)

- Características:
- Elaboradas de metal
 - Puntas No. S-1, S-2, S-C.

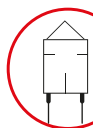

SC para soldar

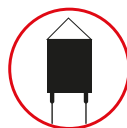

S2 para grabado profundo



S1 para grabado profundo

OFERTA
POR VOLUMEN

Código	Número	Precio
14PIROGR006SM	-----	\$127.37

Unidad: 1 Juego (3 piezas) Master: 1 Juego

Puntas para pirógrafo No.47

- Características:
- Elaboradas de metal
 - Para corte o sellado de hilo de polipropileno
 - Punta No. 47

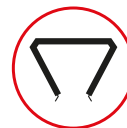

No.47

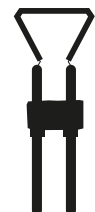

OFERTA
POR VOLUMEN

Código	Número	Precio
14PIROGR007SM	-----	\$95.70

Unidad: 1 Juego (3 piezas) Master: 1 Juego



NOVIEMBRE 2022

Puntas para pirógrafo (combinadas)



Código	Número	Precio
14PIROGR005SM	-----	\$319.00

Unidad: 1 Juego (10 piezas) Master: 1 Juego



Características:
 • Elaboradas de metal
 • Puntas No. 6, 9, 17, 22, 23, 24, 29, 41, 76 Y 77.

Cinta de combinación para maleta

Características:
 • Combinación de dos dígitos
 • Montados sobre una carátula de plástico
 • Correa 100% de nylon en color combinado



Código	Número	Correa Ancho	Longitud	Precio
14CANDAD010CH	190-440	48 mm	1.10 m	\$168.20

Unidad: caja con 1 pieza. Master: 25 piezas.

Candado de combinación

Características:
 • Combinación de disco de tres dígitos
 • Cuerpo metálico
 • Terminado cromado
 • Horquilla de acero templado y cromado.
 • Antiseguenta
 • Cierre automático

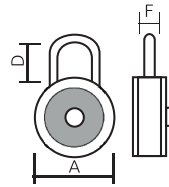

Número	Medidas (mm)
	A D F
MM0150	50 19.5 7.8

Código	Número	Medida	Color del disco	Precio
14CANDAD060CH	MM0150	50 mm	Verde	\$84.68

Unidad: 1 pieza. Master: 12 piezas.



Candado de acero latonado mini



Características:
 • Cubierta de plástico ABS.
 • Con 2 llaves niqueladas
 • Gancho corto
 • Medidas cuerpo:
 ancho 2.3cm, grosor 1.0cm
 • Medidas gancho: altura 1.5cm, ancho 1.7cm, diámetro 0.3cm



LLAVE TRADICIONAL DE ACERO



Código	Número	Precio
14CANDAD004CH	29102	\$37.12

Unidad: 1 pieza. Master: 12 piezas.

Candado laminado



Número	Medidas (mm)			
	A	B	D	F
S/N	33	28	24	5
SSLA30	30	26.4	17.5	5
SSLA40	40	33	24	6.1
SSLA45	45	33	26	7
SSLA50	50	37.5	27.5	8.8
SSLA65	65	45	38	11

Características:
 • Grillete corto
 • Terminado galvanizado
 • Cilindro de latón
 • 2 llaves metálicas

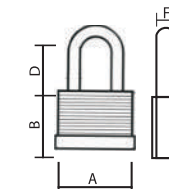

LLAVE TRADICIONAL DE ACERO



Código	Número	Pernos	Master	Precio
14CANDAD061CH	S/N	4	6 Piezas.	\$196.04
14CANDAD040CH	SSLA30	3	6 Piezas.	\$77.72
14CANDAD041CH	SSLA40	4	12 Piezas.	\$84.68
14CANDAD043CH	SSLA40	5	12 Piezas.	\$148.48
14CANDAD044CH	SSLA65	5	6 Piezas.	\$263.32

Unidad: 1 pieza.



Candado impermeable

- Características:
- Horquilla larga
 - Cuerpo metálico
 - Cubierta de hule
 - Cilindro de latón
 - Doble cerrojo
 - 2 llaves metálicas
 - Impermeable

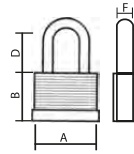

Número	Medidas (mm)			
	A	B	D	F
TJ0230L	30	30	36	6
TJ0240L	40	40	41	7.5
TJ0250	50	44	57	10.5
TJ0265	65	51	82	13



LLAVE TRADICIONAL DE ACERO

Código	Número	Pernos	Master	Precio
14CANDAD045CH	TJ0230L	3	6 Piezas.	\$89.32
14CANDAD046CH	TJ0240L	4	6 Piezas.	\$125.28
14CANDAD047CH	TJ0250	5	6 Piezas.	\$171.68
14CANDAD048CH	TJ0265	5	6 Piezas.	\$316.68

Unidad: 1 pieza.

Candados impermeables gancho largo

- Características:
- Acero cuerpo laminado
 - Cubierta de PVC (amarillo/negro)
 - Cilindro de latón sólido
 - Incluye 2 llaves (llave tradicional)



LLAVE TRADICIONAL DE ACERO



Código	Número	Medida	Altura int. gancho	Pernos	Precio
14CANDAD050CH	TJ0230L	30mm	35mm	3	\$93.96
14CANDAD051CH	TJ0240L	40mm	44mm	4	\$112.52
14CANDAD052CH	TJ0250L	50mm	60mm	5	\$153.12
14CANDAD053CH	TJ0265L	65mm	65mm	5	\$265.64

Unidad: 1 pieza. Master: 6 piezas.

Candado de latón

- Características:
- De latón macizo
 - Doble cerrojo y pernos de latón macizo de carrete para mayor seguridad contra ganzuas
 - Sello de hule que evita la penetración de agua
 - Resorte de acero inoxidable
 - Cuerpo, cilindro y mecanismo de latón macizo
 - 2 llaves de latón niqueladas y 5 pernos
 - Marca: PHILLIPS



LLAVE DE LATÓN NIQUELADO



Código	Número	Tamaño del gancho	Medidas mm	Precio
		Ancho	Espesor Longitud	
14CANDAD195PH	LI-40	Corto	40.0 14.4 57.1	\$200.91

Unidad: 1 pieza. Master: 12 piezas.

Candado de latón sólido

- Características:
- Cuerpo y cilindro de latón sólido resistente a la corrosión
 - Gancho estándar cromado de acero templado
 - Resistente a cortes y perforaciones
 - Incluye tres llaves
 - Candado para interiores y exteriores

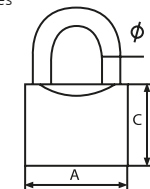
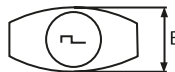

LLAVE TRADICIONAL DE ACERO

Código	Modelo	Medida	Precio	
	mm	A B C Ø		
14CANDAD062CH	SSBM20	20	20 8.5 18.5 3.5	\$58.00
14CANDAD063CH	SSBM30	30	29 11 27 5	\$69.60
14CANDAD087CH	BP264	38	38 17.3 35 6.3	\$48.72
14CANDAD064CH	SSBM40	40	39 12 31 6	\$106.72
14CANDAD065CH	SSBM50	50	49 15 37 8	\$175.16
14CANDAD088CH	BP265	50	50 23 43 8.5	\$73.08
14CANDAD066CH	SSBM60	60	58 16 41 9	\$259.84
14CANDAD089CH	BP266	63	63 26 52 10.5	\$112.52
14CANDAD090CH	BP267	75	75 28 58 12	\$164.72

Unidad: 1 pieza. Master: 6 piezas.

Candado de acero latonado

- Características:
- Horquilla corta
 - Cuerpo de acero terminado latonado
 - Horquilla de acero templado
 - Cilindro de bronce
 - Con 3 llaves de acero

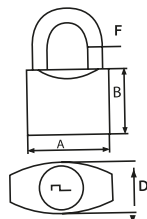

LLAVE TRADICIONAL DE ACERO

Código	Número	Medidas mm	Master	Precio
		A B D F		
14CANDAD001CH	SSO4C40	38 33 16 5.8	6 Piezas.	\$61.48
14CANDAD002CH	SSO4C50	50 40 21 7.5	6 Piezas.	\$87.00
14CANDAD003CH	SSO4C60	60 50 23 9	6 Piezas.	\$95.12

Unidad: 1 pieza.



Candado de latón sólido rectangular

Características:

- Cuerpo y cilindro de latón sólido
- Para puertas enrollables o de camión
- Resistente a cortes con cizallas
- Barra transversal de acero endurecido
- Incluye dos llaves

Código	Modelo	mm	Medida				Precio
			A	B	C	Φ	
14CANDAD067CH	SSBR50	50 mm	50	14	37	8	\$189.08
14CANDAD068CH	SSBR60	60 mm	60	15	40	10	\$242.44
14CANDAD069CH	SSBR70	70 mm	70	16	48	12	\$400.20
14CANDAD070CH	SSBR80	80 mm	80	18	55	12	\$513.88
14CANDAD071CH	SSBR90	90 mm	90	18	55	12	\$530.12

Unidad: 1 pieza. Master: 12 piezas.

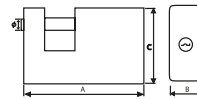

Candado de alta seguridad acero inoxidable

Características:

- Nivel de seguridad alto para servicio pesado
- Incluye 4 llaves
- Resistencia a la corrosión
- Cromado
- Material: Acero inoxidable

Código	Modelo	mm	Medida				Precio
			A	B	C	Φ	
14CANDAD077CH	SS11C40	38	38	20	55	7.2	\$103.24
14CANDAD078CH	SS11C50	50	50	20	64	8.8	\$125.28
14CANDAD079CH	SS11C60	60	60	20	70	9.8	\$145.00

Unidad: 1 pieza. Master: 12 piezas.

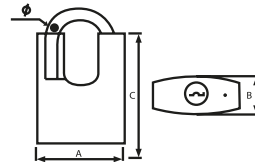

Candado redondo tipo disco de acero inoxidable

Características:

- Incluye 2 llaves de latón
- Material: Acero inoxidable 304
- Forro de hule

Código	Modelo	mm	Medida				Precio
			A	B	C	Φ	
14CANDAD085CH	SSDC70	70	24	18.2	9.5	22.3	\$200.68

Unidad: 1 pieza. Master: 10 piezas.

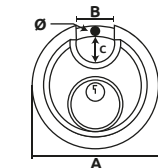

Candado redondo de acero inoxidable

Características:

- Gancho templado de acero inoxidable
- Resistente a cortes y perforaciones
- Incluye 3 llaves
- Excelente para servicio pesado
- Mecanismo interno resistente a la corrosión

Código	Modelo	mm	Medida				Precio
			A	B	C	Φ	
14CANDAD080CH	SSSC65	65 mm	46	27	55.5	10.5	\$252.88

Unidad: 1 pieza. Master: 6 piezas.

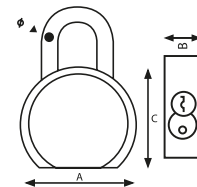

Candado de acero inoxidable

Características:

- Cuerpo de acero inoxidable #304 con terminado pulido
- Con grillete de acero que evita la oxidación y corrosión
- Cilindro completo de latón y llave de níquel plateado

Código	Modelo	mm	Medida				Precio
			A	B	C	Φ	
14CANDAD091CH	7040	40	40	15	35	6.3	\$352.64
14CANDAD092CH	7050	50	50	17	42	8	\$544.04
14CANDAD093CH	7060	60	60	19	50	10	\$727.32

Unidad: 1 pieza. Master: 6 piezas.

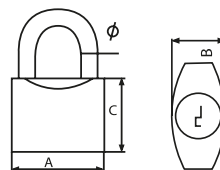



Candado de combinación

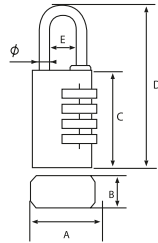

- Características:
- Material: Latón
 - Candado de combinación de código numérico
 - Modelo de cuatro dígitos
 - El usuario puede cambiar la combinación del código
 - Muelles inoxidables
 - Protección de uso ligero y ocasional

OFERTA
POR VOLUMEN

Código	Modelo	Medida					Φ	Precio
		A	B	C	D	E		
14CANDAD081CH	SSCA40	40	12.5	42	76	22.5	5.5	\$229.68

Unidad: 1 pieza. Master: 12 piezas.

Candado de combinación

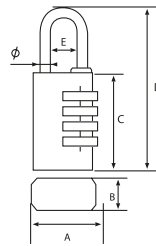

- Características:
- Material: Latón
 - Candado de combinación de código numérico
 - Modelo con tres dígitos
 - El usuario puede cambiar la combinación del código
 - Muelles inoxidables

OFERTA
POR VOLUMEN

Código	Modelo	A	B	C	D	E	Φ	Modelo
14CANDAD082CH	SSCB23	21	10	30	55	8.8	3.2	\$93.96
14CANDAD083CH	SSCB33	28.5	10	41.2	74	12.4	5	\$177.48

Unidad: 1 pieza. Master: 12 piezas.

Candado de combinación



- Características:
- Candado de color
 - Útil para bolsas, maletines, maletas y permite identificarlas fácilmente
 - El usuario puede introducir su propio código y modificarlo
 - Pequeño, resistente y estético para una fácil operación

OFERTA
POR VOLUMEN

Código	Modelo	Acabado	Precio
14CANDAD084CH	SSMM-01	Acero	\$66.12

Unidad: 1 pieza Master: 12 piezas.

Regla para corte de placas de tablaroca



- Características:
- Corte rápido y perfectamente alineado.
 - Dimensión máx. 62 cm.
 - Útil para cualquier tipo de navaja.
 - Unidad de medida: pul. - mm
 - País de origen FRANCIA.



Te ofrecemos importar estos productos directo de fábrica

más información en gimbel@gimbelmexicana.com

REPRESENTANTE EXCLUSIVO

Código	Número	Precio
14REGLAS016ED	163155	\$1,673.88

Unidad: 1 pieza. Master: caja con 3 piezas.

Escuadra con ángulo ajustable

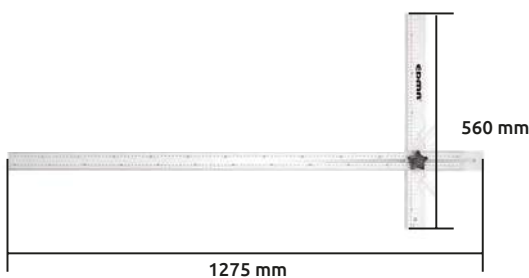

- Características:
- La escuadra se puede plegar completamente hasta 0°, para ahorrar espacio.
 - De aluminio.
 - 7 mm de espesor.
 - Ligera.
 - País de origen FRANCIA.

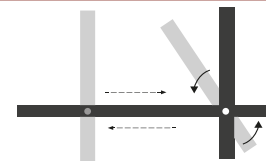

Te ofrecemos importar estos productos directo de fábrica

más información en gimbel@gimbelmexicana.com

REPRESENTANTE EXCLUSIVO

Código	Número	Precio
14ESCUAD007ED	173055	\$1,385.04

Unidad: 1 pieza. Master: 2 piezas.



EDMA

Serrucho con punta tridente

Características:

- Práctico para realizar recortes en placa de yeso, hormigón celular, paneles, etc.
- Triple biselado, dentado doble para corte multidireccional.
- Punta en forma de tridente para realizar los agujeros previos a la colocación de tornillos.
- Manejable y muy ligero.
- Mango ergonómico bi-material.
- Funda incluida.
- País de origen FRANCIA.



Código	Número	Precio
14SERRUC013ED	067055	\$679.76

Unidad: 1 pieza. Master: caja con 5 piezas.

REPRESENTANTE EXCLUSIVO

Te ofrecemos importar estos productos directo de fábrica

más información en gimbel@gimbelmexicana.com



Serrote para tablaroca

Características:

- Serrote de punta para tablaroca
- Para cortes en placa de yeso y plástico
- Mango de plástico
- Medidas:
 - Longitud total: 315 mm
 - Longitud de la hoja 150 mm 6"
- Peso: 0.112 g
- 7 dientes por pulgada
- Dientes afilados
- Fácil uso
- Diseño ergonómico

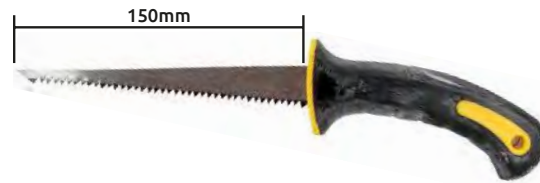

Código	Número	Precio
14SERRUC014CH	133031	\$119.48

Unidad: 1 pieza. Master: 100 piezas.

Cepillo para achaflanar placas de tablaroca

Características:

- Multiángulos desde 22° a 45°.
- Cuerpo de acero niquelado de alta resistencia.
- País de origen FRANCIA.

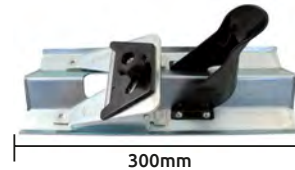

Código	Número	Precio
14CEPILL003ED	069255	\$1,443.04

Unidad: 1 pieza. Master: caja con 5 piezas.

REPRESENTANTE EXCLUSIVO

Te ofrecemos importar estos productos directo de fábrica

más información en gimbel@gimbelmexicana.com



Soporte para depósito de tablaroca

Características:

- Accesorio que permite llevar y sostener el depósito en el cinturón.
- Ajustable a la medida del depósito.
- País de origen FRANCIA.



Código	Número	Precio
14ACCESO001ED	161855	\$750.52

Unidad: 1 pieza. Master: caja con 12 piezas.

REPRESENTANTE EXCLUSIVO

Te ofrecemos importar estos productos directo de fábrica

más información en gimbel@gimbelmexicana.com



Pinza para unir canales y montantes

Características:

- Capacidad máx.: 1+1 mm.
- Nuevo sistema de punzonado patentado.
 - 60% mayor sujeción.
 - 30% menos esfuerzo.
- País de origen FRANCIA.



Código	Número	Precio
14PINZA038ED	060055	\$3,546.12

Unidad: 1 pieza. Master: caja con 5 piezas.

REPRESENTANTE EXCLUSIVO

Te ofrecemos importar estos productos directo de fábrica

más información en gimbel@gimbelmexicana.com





Pinza para unir canales y montantes a una mano



- Características:
- Capacidad máx.: 1 mm.
 - Muelle de retorno.
 - Nuevo sistema de punzonado patentado.
 - 60% mayor sujeción.
 - 30% menos esfuerzo.
 - País de origen FRANCIA.



REPRESENTANTE EXCLUSIVO

Te ofrecemos importar estos productos directo de fábrica

más información en gimbel@gimbelmexicana.com



Código	Número	Precio
14PINZAS039ED	062055	\$3,520.60

Unidad: 1 pieza. Master: caja con 5 piezas.

Cinta fibra de vidrio para tablamiento

- Características:
- Contiene fibra de vidrio súper reforzada.
 - Trabaja el relleno directamente en la cinta.

Antes de colocarse asegúrese de que la superficie esté libre de polvo y grasa



Código	Longitud	Ancho	Precio
14CINTAS133CH	50m	50mm	\$180.96
14CINTAS134CH	45m	102mm	\$99.76
14CINTAS135CH	75m	50mm	\$138.04

Unidad: 1 pieza. Master: 20 piezas.

• Con adhesivo

Código	Longitud	Ancho	Precio
14CINTAS173CH	45 m	102 mm	\$143.84

Unidad: 1 pieza. Master: 27 piezas.

Cinta junta tablaroca con refuerzo de acero

- Características especiales:
- Papel especial fabricado para reforzar las juntas entre los paneles de tablaroca
 - Brinda una mayor resistencia a la tensión
 - Resiste el estiramiento, la formación de pliegues, la combadura y la distorsión
 - Permanece plana bajo la presión de la herramienta.



Refuerzo de acero

Código	Longitud	Ancho	Calibre	Precio
14CINTAS136CH	50m	50mm	28mm	\$321.32

Unidad: 1 pieza. Master: 20 piezas.



KARLEN
CONSTRUYE CONFIANZA

Cutting wheel
for metal

Contenido:
1 pieza

Disco para
de metal

- Con mallas de aluminio con óxido de fibra de vidrio
- Se utilizan para cortar cualquier tipo de metal
- T-27 centro realzado
- Grano: 30

IMPORTADO POR:
Gimbel Mexicana, S.A. de C.V.
Av. de las Granadas, No. 298, Col. Capatzen, México, México. C.P. 06040. Tel: (52) 55 52302000
www.gimbelmexicana.com
Tel: (52) 55 5101-2300 & Fax: (52) 55 5101-2300
gimbel@gimbelmexicana.com
HECHO EN CHINA
No apto para uso en...





CORTE Y DESBASTE

Arco para calar con 5 seguetas

Características:

- 5 seguetas de 170mm de longitud
- Armazón de níquel cromado (plano)
- En cartón para exhibidor
- Medidas: 165x170mm



Código	Número	Precio
14ARCOSE017KI	(LS795) 110670	\$109.04

Unidad: 1 juego Master: 12 juegos

Arco de segqueta para joyero

Características:

- Barra plana de acero
- Mango de madera

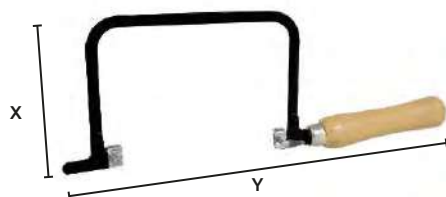

Código	Número	Medidas	Precio
		X Y	
14ARCOS-016SH		65 x 150	\$149.64
14ARCOS-017SH	SI-NA-1030	95 x 127	\$174.00
14ARCOS-018SH		150 x 130	\$212.28
14ARCOS-019SH		285 x 120	\$453.56

Unidad: 1 juego Master: 12 piezas

Arco para mecánico

Características:

- Esmaltado
- Con extensión
- Incluye una segqueta



OFERTA
POR VOLUMEN

Código	Número	Medidas	Precio
		A L	
14ARCOS-028SM	FM0001	12 37.5	\$114.26

Unidad: 1 pieza Master: 50 piezas

Arco para segqueta cromado expandible

Características:

- Barra plana ajustable para segquetas de 8" A 12" (203MM-300mm)
- Mango metálico
- Incluye una segqueta



OFERTA
ESPECIAL

Código	Número	Medidas cm	Precio
		A L	
14ARCOSE018CH	100	11.5 45.8	\$113.68

Unidad: 1 pieza Master: 50 piezas

Mango de plástico con segqueta

Características:

- Diseño ergonómico
- Mango de plástico y fácil de ensamblar
- Con sólo insertar una parte de la segqueta en el mango y apretar el tornillo sujetador tenemos un arco con segqueta
- Su tamaño y su material lo hacen único en su tipo
- Con segqueta de 10" (250mm)
- En bolsa de plástico para exhibidor



Código	Número	Precio
14ARCOS-030CH	HW-HS-10MP-L	\$63.80

Unidad: 1 pieza Master: 20 piezas

Arco para calar tipo escolar sin segqueta

Características:

- Arco tipo escolar
- Sin segqueta

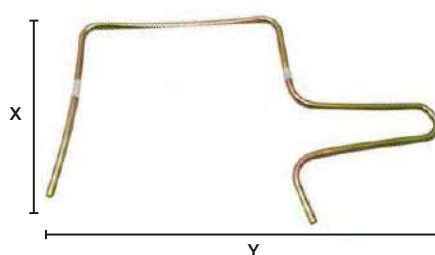

OFERTA
POR VOLUMEN

Código	Medidas	Precio
	X Y	
14ARCOS-021SM	120 X 145	\$18.33

Unidad: 1 pieza Master: 12 piezas

Arco para segqueta

Características:

- Con extensión
- Incluye una segqueta

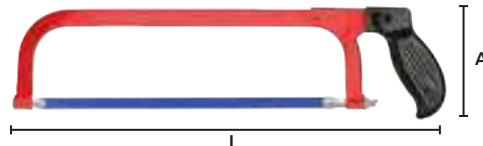

OFERTA
ESPECIAL

Código	Número	Medidas	Precio
		A L	
14ARCOSE019CH	FM0001	12 37.5	\$120.64

Unidad: 1 pieza Master: 50 piezas

Arco para segqueta con mango de aluminio

Características:

- Para segquetas de 12" (300 mm)
- Cuerpo ligero con aleación de aluminio
- Mangos forrados de hule
- Ajuste de corte a 45° para cortes especiales
- Compartimento para almacenar segquetas
- Peso: 592g
- Incluye una segqueta



Código	Número	Medidas cm	Precio
		A L	
14ARCOS-029CH	HW-HS-12FA01	15.2 39.5	\$203.00

Unidad: 1 pieza Master: 6 piezas



Arco para segueta

- Características:
- Barra plana para seguetas de 12" (300mm)
 - De acero esmaltado
 - Mango de madera
 - Incluye una segueta



Código	Número	Precio
14ARCOSE001AM	JO-2712	\$80.04

Unidad: 1 pieza Master: 6 piezas

Segueta caladora con pernos

- Características:
- Fabricadas en acero al alto carbono endurecida y templada
 - Longitud total 6,11/16" (165 mm)
 - Para caladoras Dreme o Craftman
 - Con pernos (longitud entre pernos 161 mm)
 - Dientes trabados y afilados •Tipo de diente: regular
 - Origen: EUA



Código	Número	Ancho mm	Grosor mm	Dientes por pulg	Precio
14SEGUET019OL	CP304	3.18	0.51	15	\$1,069.52

Unidad: 1 ciento. Master: 500 cientos

Segueta bimetalica

- Características:
- Estándar
 - Medidas: 1/2" X 12" (12.7 mm x 300 mm)
 - En estuche de plástico con 100 seguetas (10 atados de 10 seguetas c/u)
 - Bimetalica



OFERTA POR VOLUMEN

Código	Número	Precio
14SEGUET058GI	GMS-1218	\$19.72
14SEGUET059GI	GMS-1224	\$19.72

Unidad: 1 pieza Master: Estuche con 100 piezas

Segueta de sierra sable bimetalica KARLEN

- Características:
- Bimetalica
 - Medidas: 150 mm x 19 mm x .92 mm
 - Bolsa de vinil para exhibidor
 - Bimetalica



OFERTA POR VOLUMEN

Código	Número	Precio
14SEGUET009CH	T24	\$47.56

Unidad: 1 pieza Master: 100 piezas

Pernos con tuerca para arco de segueta

- Características:
- Juego con 2 piezas
 - Para arco de segueta
 - Galvanizado



Código	Número	Precio
14ARCOS-020SM	S/N	\$231.13

Unidad: 10 Juegos/20 Piezas Master: 50 Bolsas/1000 piezas

Segueta de carburo de tungsteno

- Características:
- Acabado de la segueta natural
 - Longitud total: 300 mm • Calibre 2.5 mm • Peso 28 g
 - Para cortar: madera, azulejos, vidrio, mármol, fibra de vidrio, ladrillo, acero de resorte, etc.



OFERTA ESPECIAL

Código	Número	Precio
14SEGUET062VI	032621L (1905)	\$106.72

Unidad: 1 pieza Master: 5 piezas

Segueta bimetalica

- Características:
- Aplicaciones: madera, metal, PVC, acero inoxidable
 - Barra de acero 6112
 - Dientes M2 reforzados de alta velocidad (HSS)
 - Flexible.



OFERTA POR VOLUMEN

Código	Medidas	Dientes	Precio
14SEGUET288CH	12"X1/2"	18	\$21.81
14SEGUET289CH	12"X1/2"	24	\$21.81

Unidad: 1 pieza Master: 100 piezas

Segueta sierra sable para madera

- Características:
- Largo 4" (100 mm)
 - Para cortes rápidos
 - Uso madera con clavos, trabajos de desbaste
 - Dientes soldados electrónicamente para un mayor poder de unión



OFERTA POR VOLUMEN

Código	Número	Longitud	Dientes por pulg	Precio
14SEGUET010CC	TPI-10	100 mm	10	\$59.16
14SEGUET011CC	TPI-6	150 mm	6	\$74.24

Unidad: Estuche 1 pieza Master: 1 pieza



Segueta mecánica

Características:

- Estandar
- Bimetálica
- Cuerpo de acero de alta velocidad (HSS)
- Dientes de acero M2
- Segueta templada



Código	Medidas pulg	Dientes por pulg	Precio
14SEGUET260CH	5/8 x 12"	14 Dientes	\$48.72
14SEGUET262CH	1 x 12"	10 Dientes	\$185.60
14SEGUET263CH	1 x 12"	14 Dientes	\$185.60
14SEGUET264CH	1 x 14"	10 Dientes	\$208.80
14SEGUET218SM	1.3/4 x 18"	4 Dientes	\$305.08
14SEGUET286CH	2 x 24"	6 Dientes	\$776.04

Unidad: 1 pieza Master: Estuche con 10 piezas

Segueta para caladora

- Excelente afilado



Material:

- HCS: Alto contenido en carbono
- BIM: Bimetálicas con un contenido del 8% en Cobalto
- HSS: acero de alta velocidad



Código	Número	Tipo de hoja	Material	Longitud (mm)	Dientes por pulg	Precio
14SEGUET291CH	U111C	"U"	HCS	100	8	\$44.08
* 14SEGUET293CH	U118B	"U"	HSS	76	12	\$127.60
14SEGUET292CH	T111C	"T"	HCS	100	8	\$44.08
* 14SEGUET294CH	T118AF	"T"	BIM	76	21	\$127.60

Unidad: 5 piezas Master: 5 piezas

* INCLUYEN OFERTA POR VOLUMEN

Hojas para sierra de calar para madera, serie "Professional"

Rápidas, limpias y de ángulos precisos con una vida útil larga

- Adecuadas para Metabo, AEG, Atlas Copco, Black & Decker, Bosch, DeWalt, Elu, Festool, Hitachi, Holz-Her, Kress, Makita, Skil...

Adecuada para:

- Madera dura, Madera blanda, Placas de virutas de madera, Tableros de carpintería de 5-50 mm, Especial para cortes curvos, Hoja de sierra con punta de inmersión



Modelo	Material	Longitud útil (mm)	Paso de dientes (mm)	Corresponde a modelo Bosh
Rectificados, Triscado	HCS	74	4-5,2 / 6-5 TPI / progresiv	T 244 D

Código	Número	Precio
20WSIERR003MT	623960	\$142.68

Caja: 1 pieza Master: 5 piezas.

Precios en catálogo de METABO

Hojas para sierra de calar para acero inoxidable, serie "Expert"

Especial para acero inoxidable, Inox

- Adecuadas para Metabo, AEG, Atlas Copco, Black & Decker, Bosch, DeWalt, Elu, Festool, Hitachi, Holz-Her, Kress, Makita, Skil...

Adecuada para:

- Chapas inoxidables (Inox) de 2 a 4mm, Metales NF

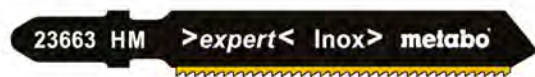

Modelo	Material	Longitud útil (mm)	Paso de dientes (mm)	Corresponde a modelo Bosh
Rectificado	HM	57	1,4	T 118 EHM

Código	Número	Precio
20WSIERR011MT	623663	\$1,118.24

Caja: 1 pieza Master: 3 piezas

Precios en catálogo de METABO

Hojas para sierra de calar para madera, serie "Classic"

Para aplicaciones bastas en la obra y el jardín, económica y buena

- Adecuadas para Metabo, AEG, Atlas Copco, Black & Decker, Bosch, DeWalt, Elu, Festool, Hitachi, Holz-Her, Kress, Makita, Skil...

Adecuada para:

- Madera (tambien húmeda) 6 a 100mm, desrame, cortes rápidos bastos, especial cortes curvos extremadamente elevada



Modelo	Material	Longitud útil (mm)	Grosor (mm)	Paso de dientes (mm)	Corresponde a modelo Bosh
Fresado, triscado	HCS	300	1,25	8,5/ 3 TPI	S 1617 K

Código	Número	Precio
20WSIERR048MT	628242	\$836.36

Caja: 1 pieza Master: 2 piezas

Precios en catálogo de METABO



Serrote

- Características:
- Fabricado en acero 1074 templado y pulido
 - Dientes de 2.5 mm de profundidad y afilados
 - Trabado de 0.45 mm
 - Mango de roble y/o madera tropical con baño de barniz y 3 tornillos latonados con medalla grabado con marca en color oro
 - 7 puntos



Código	Número	Descripción	Precio
14SERRUC046SM	DI510-44	DOR-24"	\$352.70

Unidad: 1 pieza Master: 10 piezas

Serrote profesional

- Características:
- Mango de madera de color natural
 - Cuchilla de acero de alta calidad
 - 3 Remaches
 - Espesor 0.8 mm



Código	Número	Logitud pulg mm	Precio
14SERRUC007CH	LS103	20" 500	\$129.92

Unidad: 1 pieza Master: 12 piezas

Trabador para sierra (triscador)

- Características:
- Tipo japonesa
 - Esmaltada
 - Acero de fundición
 - Longitud: 175 mm
 - Peso: 150 gr



Código	Número	Precio
14PINZAS001AM	J0-PP-7	\$265.64

Unidad: 1 pieza Master: 1 pieza

Serrote imperial



- Características:
- Fabricado en acero 1074 templado y pulido
 - Mango de roble y/o madera tropical con baño de barniz y tres tornillos latonados con medallón grabado con marca en color oro
 - Dientes afilados 6 puntos



Código	Número	Descripción	Precio
14SERRUC033SM	DI510-20	IMP-20"	\$438.25
14SERRUC034SM	DI510-22	IMP-22"	\$485.81
14SERRUC035SM	DI510-24	IMP-24"	\$571.65

Unidad: 1 pieza Master: 10 piezas

Trabador para sierra (triscador)



- Características:
- Hecho en Alemania
 - Esmaltada
 - Longitud: 190 mm
 - Peso: 200 gr



Código	Número	Precio
14PINZAS003EN	K2070	\$974.40

Unidad: 1 pieza Master: 5 piezas

Trabador para sierra (triscador)

- Características:
- Tipo: Alemana
 - Esmaltada
 - Acero de fundición
 - Longitud: 175 mm
 - Peso: 150 gr



Código	Número	Precio
14PINZAS002SI	J0-PP-7A	\$119.48

Unidad: 1 pieza Master: 10 piezas

Sierra para metal

- Características:
- Dientes trabados y afilados
 - HSS Acero alta velocidad
 - Cromo vanadio
 - Diente fino
 - 72 Dientes



Código	Tipo	Diámetro		Barreno		Espesor de corte		Precio
		pulg	mm	pulg	mm	pulg	mm	
14SIERRA052CH						0.018	.46	\$336.40
14SIERRA055CH						0.028	.72	\$138.04
14SIERRA056CH						0.036	.92	\$139.20
14SIERRA057CH						0.040	1.0	\$252.88
14SIERRA060CH	SCT211	2.3/4	70	1"	25.4	0.057	1.4	\$189.08
14SIERRA061CH						0.064	1.6	\$201.84
14SIERRA062CH						0.072	1.8	\$226.20

Unidad: 1 pieza Master: 10 piezas



Sierra para trabar madera sin dientes

Características:

- Sin dientes



Código	Diámetro pulg mm	Barreno mm	Espesor de corte (mm)	Precio
14SIERRA474BO	8 200	25.4	2.5	\$687.88
14SIERRA476BO	12 300	25.4	2.5	\$712.24
14SIERRA480BO	20 500	25.4	3.5	\$2,478.92

Unidad: 1 pieza Master: 1 pieza

Sierra para madera

Características:

- Diente tipo A
- Especiales para maderas duras tropicales
- Para corte en sentido longitudinal
- Acero al cromo



DIENTE TIPO "A"



Código	Tipo	Diámetro pulg mm	Barreno mm	Espesor de corte (mm)	No. de dientes	Precio
14SIERRA016CH		12 300		2.5		\$930.32
14SIERRA021CH	A	22 550	25.4	4.0	48	\$3,490.44
14SIERRA022CH		24 600		4.0		\$4,327.96
14SIERRA614BO		31 850		5.0		\$4,634.20

Unidad: 1 pieza Master: 1 pieza

Sierra para madera

Características:

- Diente tipo B
- Corta maderas duras secas y verdes
- Para corte en sentido transversal con acabado fino
- Acero al alto carbono con tratamiento térmico



DIENTE TIPO "B"



Código	Tipo	Diámetro pulg mm	Barreno mm	Espesor de corte (mm)	No. de dientes	Precio
14SIERRA469BO	B	16 400	25.4	3.5	72	\$656.56
14SIERRA029CH	B	24 600	25.4	4.0	72	\$4,495.00

Unidad: 1 pieza Master: 25 piezas

Sierra de carburo para aluminio

Características:

- Para metales no ferrosos (Aluminio): Designada para cortes suaves libres de rebaba, todo tipo de aluminio, para tubería de pared fina de 1/16" a 1/8" y hojas de calibre fino hasta 3/16"
- Esmerilado triple (ángulo negativo del diente)
- Con pastilla de tungsteno



OFERTA
POR VOLUMEN *

Código	Diámetro mm	Barreno pulg mm	Espesor de corte (mm)	Ángulo	No. de dientes	Precio
14SIERRA252CH*	300	1 25.4	3.7	-5°	100	\$3,263.08
14SIERRA251CH	300	1 25.4	2.7	-2°	80	\$2,665.68
14SIERRA253CH	350	1 25.4	3.1	-2°	100	\$2,882.60
14SIERRA249CH	250	5/8 15.8	2.7	-5°	80	\$769.08
14SIERRA250CH	250	5/8 15.8	2.7	-5°	100	\$1,070.68

Unidad: 1 pieza Master: 25 piezas



Sierra de carburo

Características:

- Sierra circular de carburo de tungsteno

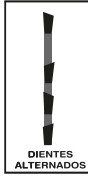
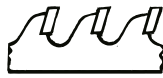

DIENTES ALTERNADOS



Código	Número	Diámetro pulg mm	Barreno pulg. mm	Espe- sor	Espe- sor de corte	Número de dientes	Master	Precio
*14SIERRA430CH	04-2030	4 101		1.5		30		\$151.96
*14SIERRA440CH	06-2140	6 152		1.5		40		\$247.08
*14SIERRA441CH	07-2124	7 178		1.5		24		\$198.36
*14SIERRA442CH	07-2160	7 178		1.5		40		\$248.24
*14SIERRA443CH		7 178	5/8 15.8	1.5		60		\$233.16
*14SIERRA443CJ		7.1/4 184		1.5		24		\$255.20
*14SIERRA443CK		7.1/4 184		1.5		40		\$248.24
*14SIERRA574CH		7.1/4 184		1.5		60		\$356.12
*14SIERRA444CH	08-2140	8 203		1.5		40		\$374.68
*14SIERRA445CH	09-2140	9 229	1 25.4	2.0		40		\$430.36
*14SIERRA446CH	09-2160	9 229				60		\$430.36
*14SIERRA447CH	10-2140	10 254				40		\$618.28
*14SIERRA448CH	10-2160	10 254				60		\$749.36
14SIERRA554DC		12 305	1 25.4	2.4	3.0	120		\$1,959.24
14SIERRA590CH						40		\$1,248.16
14SIERRA591CH						60		\$2,215.60
14SIERRA592CH						80		\$2,115.84
14SIERRA595CH		14 355	1 25.4	2.6	3.2	40	1 pieza	\$1,501.04
14SIERRA596CH						60		\$1,630.96
14SIERRA597CH						80		\$2,735.28
14SIERRA598CH						100		\$2,323.48
14SIERRA599CH						120		\$3,058.92
14SIERRA601CH		16 405	1 25.4	3.0	3.6	60		\$3,058.92
14SIERRA602CH						80		\$3,241.04
14SIERRA603CH						100		\$3,345.44
14SIERRA606CH		18 455	1 25.4	3.0	3.6	40		\$4,894.04
14SIERRA607CH						60		\$4,282.72
14SIERRA608CH						80		\$1,941.84
14SIERRA611CH		20 510	1 25.4	3.0	3.6	100		\$7,070.20
14SIERRA496CH		12 300		2.1	2.8		5 piezas	\$1,204.08
14SIERRA497CH		14 350	1 25.4	2.1	3.0		5 piezas	\$1,204.08
14SIERRA498CH		16 400		2.1	3.0	48	10 piezas	\$1,634.44
14SIERRA499CH		18 450		2.5	3.2		10 piezas	\$1,976.64

Unidad: 1 pieza

Disco para sierras manuales precision cut



Características:

- Aplicaciones muy amplias en madera
- Cortes limpios longitudinales y transversales
- Apropriadadas para madera maciza y laminada, planchas de virutas en bruto, revestidas o enchapadas, MDF, materiales compuestos

Hojas para sierras circulares manuales

* Material: HW/CT

* Ángulo desprendimiento de viruta: 15°

* Aplicación: KS 66, KS 66 PLUS, KSE 68 PLUS

Código	Número	Diámetro Pulg mm	Espe- sor x barreno (mm)	Número de dientes	Forma de los dientes	Precio
20WDISCC028MT	628035000	7,1/4 190	2,2 x 30	48	WZ	\$1,530.04

Caja: 1 pieza Master: 25 piezas

Precios en catálogo de METABO

Disco para sierras manuales multi cut



Características:

- De uso universal en materiales exigentes; laminado, perfiles plástico, aluminio, cobre y latón
- Ideal para aplicaciones en obras interiores
- Resultados de corte perfectos
- Avance de la sierra relativamente lento

Hojas para sierras circulares manuales

* Material: HW/CT

* Ángulo desprendimiento de viruta: 8°

* Aplicación: KS 66, KS 66 PLUS, KSE 68 PLUS

Código	Número	Diámetro Pulg mm	Espe- sor x barreno (mm)	Forma de los dientes	Número de dientes	Precio
20WDISCC029MT	628077000	7,1/4 190	2,2 x 30	FZ/TZ	56	\$1,904.72

Caja: 1 pieza Master: 25 piezas

Precios en catálogo de METABO



Disco para sierras semiestacionarias / estacionarias precision cut



Características:

- Gama de aplicaciones muy amplia en madera blanda y dura
- Cortes longitudinales y transversales muy limpios

Hojas para sierras circulares Semiestacionarias/Estacionarias

* Material: HW/CT

* Ángulo desprendimiento de viruta: 8°

* Aplicación: KS 216, KGS 216, KGS 216 PLUS

Precision cut Madera **OFERTA POR VOLUMEN**

Código	Número	Diámetro Pulg	Diámetro mm	Espesor x barreno (mm)	Número de dientes	Forma de los dientes	Precio
20WDISCC031MT	628041000	8,1/2	216	2,4 x 30	48	WZ	\$2,867.52

Caja: 1 pieza Master: 25 piezas

Precios en catálogo de METABO

Disco para sierras semiestacionarias / estacionarias multi cut



Características:

- De uso universal en materiales exigentes; laminado, perfiles plásticos, aluminio, cobre y latón
- Resultados de corte perfectos incluso en cortes transversales

Hojas para sierras circulares Semiestacionarias/Estacionarias

* Material: HW/CT

* Ángulo desprendimiento de viruta: 5°

* Aplicación: KS 216, KGS 216, KGS 216 PLUS

Multi cut Metal Cancelería **OFERTA POR VOLUMEN**

Código	Número	Diámetro Pulg	Diámetro mm	Espesor x barreno (mm)	Número de dientes	Forma de los dientes	Precio
20WDISCC030MT	628083000	8,1/2	216	2,4 x 30	60	FZ/TZ	\$3,208.56

Caja: 1 pieza Master: 25 piezas

Precios en catálogo de METABO

Sierra de diamante



Características:

- Resistencia: de 11 a 13 kg.
- Calidad profesional
- Grado 46-60

- Segmentada (DRY) profesional para corte sin agua de granito, concreto, azulejo, cerámica, mármol, etc.
- Concentración de diamante 30%
- Grado de diamante JR3-JR4



Código	Número	Diámetro externo mm	Alt. del seg diamantado mm	Espesor mm	Diámetro interno mm	Número de dientes	Precio
14SIERRA351DC	105/SEGM	105	7.0	1.7	22.2	8	\$126.44
14SIERRA355DC	110/SEGM	110	7.0	2.0	22.2	9	\$156.60
14SIERRA359DC	115/SEGM	115	7.0	2.0	22.2	8	\$156.60
14SIERRA363DC	125/SEGM	125	7.0	2.0	22.2	9	\$156.60
14SIERRA367DC	150/SEGM	150	5.0	2.0	22.2	12	\$229.68
14SIERRA371DC	180/SEGM	180	7.0	2.2	22.2	14	\$271.44
14SIERRA375DC	200/SEGM	200	7.0	2.2	22.2	14	\$416.44
14SIERRA379DC	230/SEGM	230	7.0	2.4	22.2	18	\$602.04
14SIERRA383DC	250/SEGM	250	7.0	2.4	22.2	18	\$941.92

Unidad: 1 pieza Master: 1 pieza

Sierra de diamante



Características:

- Calidad DIY
- Grado: 46-60
- Segmentada (DRY) comercial para corte sin agua de granito, concreto, azulejo, cerámica, mármol, etc.
- Concentración de diamante 18%
- Grado de diamante JR2 70% / JR3 30%



Código	Número	Diámetro externo mm	Alt. del seg diamantado mm	Espesor mm	Diámetro interno mm	Número de dientes	Resistencia	Precio
14SIERRAS75CH	105/SEGM	105	7.0	1.7	22.2	8	5 - 7.5 kg.	\$104.40
14SIERRAS76CH	110/SEGM	110	7.0	1.7	22.2	9	5 - 7.5 kg.	\$104.40
14SIERRAS77CH	115/SEGM	115	7.0	2.0	22.2	9	5 - 7.5 kg.	\$120.64
14SIERRAS78CH	150/SEGM	150	7.0	2.0	22.2	12	7.8 - 10 kg.	\$155.44
14SIERRAS79CH	180/SEGM	180	7.0	2.2	22.2	14	7.8 - 10 kg.	\$221.56

Unidad: 1 pieza Master: 1 pieza



Sierra de diamante



- Características:
- Tipo D para concreto
 - Alma de acero 65 mn. 50 mn. 2v
 - Densidad de diamante 42%
 - Grado del diamante 18 kg. + 16 kg.



Código	Número	Diámetro externo mm	Alt. del seg diamantado mm	Espesor mm	Diámetro interno mm	Número de dientes	Precio
14SIERRA386DC	S/N	300	8	3.0	25.4	20	\$1,178.56
14SIERRA388DC		350	8	3.5	25.4	24	\$1,642.56
14SIERRA390DC		400	8	4.0	25.4	28	\$1,878.04
* 14SIERRA613EA		500	8	5.0	25.4	35	\$1,798.00

Unidad: 1 pieza Master: 1 pieza

Sierra de diamante



- Características:
- Para asfalto
 - Alma de acero 65 mn. 50 mn. 2v
 - Densidad de diamante 42%
 - Grado del diamante 20 kg. + 18 kg.



Código	Número	Diámetro externo mm	Alt. del seg diamantado mm	Espesor mm	Diámetro interno mm	Número de dientes	Precio
14SIERRA395ZH	S/N	300	7.0	3.2	25.4	20	\$2,857.08
14SIERRA396ZH		350	7.0	3.2	25.4	24	\$3,577.44

Unidad: 1 pieza Master: 1 pieza

Sierra de diamante



- Características:
- Calidad profesional
 - Grado: 46-60
 - Concentración de diamante 30%
 - Grado de diamante JR3 / JR4
 - Modelo turbo con núcleo liso,
 - Para corte con agua y sin agua



Código	Número	Diámetro externo mm	Alt. del seg diamantado mm	Espesor mm	Diámetro interno mm	Resistencia	Precio
14SIERRA352DC	105/TURB	105	7.0	2.0	20/22.2	12 a 13 Kg.	\$98.60
14SIERRA360DC	115/TURB	115	7.0	2.0	20/22.2		\$165.88
14SIERRA364DC	125/TURB	125	7.0	2.0	20/22.2		\$145.00
14SIERRA368DC	150/TURB	150	7.0	2.2	22.2		\$209.96
14SIERRA372DC	180/TURB	180	7.0	2.2	22.2		\$251.72
14SIERRA376DC	200/TURB	200	7.0	2.2	25.2		\$328.28
14SIERRA380DC	230/TURB	230	7.0	2.4	22.2		\$627.56
14SIERRA384DC	250/TURB	250	7.0	2.4	25.2		\$493.00

Unidad: 1 pieza Master: 1 pieza

Sierra de diamante



- Características:
- Calidad profesional
 - Grado: 46-60
 - Concentración de diamante 30%
 - Grado de diamante JR3 JR4
 - Modelo turbo-HG con núcleo ranurado: para corte con agua y sin agua



Código	Número	Diámetro externo mm	Alt. del seg diamantado mm	Espesor mm	Diámetro interno mm	Resistencia	Precio
14SIERRA353DC	105/TURB-HG	105	7.0	2.0	22.2	13 a 14 Kg.	\$117.16
14SIERRA361DC	115/TURB-HG	115	7.0	2.0	22.2		\$113.68
14SIERRA365DC	125/TURB-HG	125	7.0	2.0	22.2		\$134.56
14SIERRA369DC	150/TURB-HG	150	7.0	2.0	25.2		\$241.28
14SIERRA373DC	180/TURB-HG	180	7.0	2.2	22.2		\$271.44
14SIERRA377DC	200/TURB-HG	200	7.0	2.0	25.2		\$371.20

Unidad: 1 pieza Master: 1 pieza



Sierra de diamante



- Características:
- Calidad profesional
 - Grado: 46-60
 - Resistencia: 9 a 10 kg
 - Modelo RIM (WET) profesional para corte con agua de asbesto, granito, concreto, azulejo, cerámica, mármol
 - Concentración de diamante 30%
 - Grado de diamante JR3 / JR4



Código	Número	Diámetro externo mm	Alt. del seg diamantado mm	Espesor mm	Diámetro interno mm	Resistencia	Precio
14SIERRA350DC	105/RIM	105	5.0	1.7	22.2	9 a 10 Kg.	\$97.44
14SIERRA354DC	110/RIM	110	5.0	2.0	22.2		\$117.16
14SIERRA358DC	115/RIM	115	5.0	2.0	22.2		\$124.12
14SIERRA362DC	125/RIM	125	5.0	2.0	22.2		\$125.28
14SIERRA366DC	150/RIM	150	5.0	2.0	22.2		\$222.72
14SIERRA370DC	180/RIM	180	5.0	2.2	22.2		\$278.40
14SIERRA374DC	200/RIM	200	5.0	2.0	25.2		\$352.64
14SIERRA378DC	230/RIM	230	5.0	2.4	22.2		\$598.56
14SIERRA382DC	250/RIM	250	5.0	2.0	25.2		\$679.76

Unidad: 1 pieza Master: 1 pieza

Sierra de diamante



- Características:
- Calidad DIY • Grado: 46-60
 - Concentración de diamante 18%
 - Modelo RIM (WET) comercial
 - Para corte con agua de asbesto, granito, concreto, azulejo, cerámica, mármol, etc.
 - Grado de diamante JR2 70% / JR3 30%



Código	Número	Diámetro externo mm	Alt. del seg diamantado mm	Espesor mm	Diámetro interno mm	Resistencia	Precio
14SIERRA580CH	105/RIM	105	5.0	1.7	22.2	6 - 8.5 Kg.	\$85.84
14SIERRA581CH	110/RIM	110	5.0	2.0	22.2	6 - 8.5 Kg.	\$99.76
14SIERRA582CH	115/RIM	115	5.0	2.0	22.2	6 - 8.5 Kg.	\$109.04
14SIERRA583CH	150/RIM	150	5.0	2.0	22.2	8 - 12 Kg.	\$155.44
14SIERRA584CH	180/RIM	180	5.0	2.2	22.2	8 - 12 Kg.	\$208.80

Unidad: 1 pieza Master: 1 pieza

Disco de diamante 5" Classic UC

- Características:
- Adecuado para todos los materiales de construcción y de obras, como hormigón, hormigón lavado, arenisca dura y ladrillos de arcilla
 - Disco universal con buena relación precio-rendimiento
 - Buena potencia de corte, óptima duración
 - Segmentos de diamante soldados por láser; altura del segmento: 7,0 mm
 - Velocidad de trabajo máx. 80 m/s (300-400 mm: 100 m/s)



Diámetro Pulg	Cantidad de segmentos	Para Esmeriladora De 5" (125 mm) Calidad Classic UC	Modelo: _____ Recto	OFERTA POR VOLUMEN
5	125	9		
Código	Número	Diám. x perforación (mm)	R.P.M	Precio
20WDISCT025MT	628157000	1,6 x 22,2	12,220	\$1,337.48

Caja: 1 pieza Master: 1 pieza

Precios en catálogo de METABO

Disco de diamante 5" Classic UC

- Características:
- Adecuado para todos los materiales de construcción y de obras, como hormigón lavado, arenisca dura y ladrillos de arcilla.
 - Disco universal con buena relación precio-rendimiento
 - Buena potencia de corte, óptima duración
 - Segmentos de diamante soldados por láser, altura del segmento: 7,0 mm
 - Velocidad de trabajo máx. 80 m/s (300-400 mm: 100 m/s)



Diámetro Pulg	Cantidad de segmentos	Para Esmeriladora De 5" (125 mm) Calidad Classic UC	Modelo: _____ Recto	OFERTA POR VOLUMEN
5.06	230	15		
Código	Número	Espesor x barreno (mm)	R.P.M	Precio
20WDISCD026MT	628134000	230 x 22.23	6,600	\$3,765.36

Caja: 1 pieza Master: 1 pieza

Precios en catálogo de METABO

Disco para corte de metal

- Características:
- Fabricados con óxido de aluminio
 - Con mallas de fibra de vidrio
 - Se utilizan para cortar cualquier tipo de metal: hierro, cold-roll, ángulo, etc.
 - Tipo T-27 Centro realizado



Tipo T-27 Centro realizado

Código	Número	Diámetro pulg	Grueso pulg	Barreno pulg	Grano	R.P.M	Precio
14DISCOS037KH	COM4.5	4.5	1/8	3 7/8	22.2	30	13 300 \$33.64
14DISCOS004KH	COM7	7	1/8	3 7/8	22.2	30	8 500 \$42.92
14DISCOS005KH	COM9	9	1/8	3 7/8	22.2	30	6 500 \$54.52

Unidad: 1 pieza Master: 1 pieza

Disco para corte de concreto

- Características:
- Fabricados con carburo de silicio
 - Con 2 mallas de fibra de vidrio
 - Se utilizan para cortar concreto, mármol, refractarios, etc.



Tipo A46-T5 Centro plano

Código	Número	Diámetro pulg	Grueso pulg	Barreno pulg	Grano	R.P.M	Precio
14DISCOS008KH	CCO4.5	115	4.5	1/8 3 7/8	22.2	11 900	30 \$24.36
14DISCOS006KH	CCO7	180	7	1/8 3 7/8	22.2	8 500	30 \$54.52
14DISCOS007KH	CCO9	230	9	1/8 3 7/8	22.2	6 500	30 \$61.48

Unidad: 1 pieza Master: 25 piezas



Discos corte "Novoflex" Acero

Características:

- Calidad Novoflex con la buena relación precio-rendimiento
- Dureza: media
- De aplicación universal en el tratamiento del metal
- Buena potencia de corte con buena duración
- Velocidad máxima de trabajo 80 m/s



	Diámetro Pulg mm	Calidad A 30 "Novoflex" Acero A 30-BF/42
(1)	4,1/2 115	
(2)	7 180	
(3)	9 230	

Modelo: A Acodado

OFERTA
POR VOLUMEN

Código	Número	Espesor x barreno (mm)	R.P.M	Precio
(1) 20WDISCC001MT	616454000	2.5 x 22.2	13,300	\$49.88
(2) 20WDISCC002MT	616457000	3.0 x 22.2	8,500	\$82.36
(3) 20WDISCC003MT	616477000	3.0 x 22.2	6,600	\$117.16

Caja: 1 pieza Master: 25 piezas

Precios en catálogo de METABO

Discos corte "Flexiarapid super"

Características:

- La última generación de discos superfinos, máxima potencia de corte con muy alta duración, para todos los aceros inoxidables, a prueba de ácidos
- Libre de hierro, azufre y cloro (F + S + Cl ≤ 0,1 %)
- (V2A, Nirosta, INOX), acero para muelles y herramientas



Clase de calidad	Diámetro Pulg mm	Calidad
(1) A 60-U-BF/41	4,1/2 115	A 36-U/A 46-U/A 60-U
(2) A 60-U-BF/42	4,1/2 115	"Flexiarapid Super"
(3) A 46-U-BF/41	4,1/2 115	inoxidable
(4) A-36-U-BF/42	9 230	

Modelo: Acodado

OFERTA
POR VOLUMEN

Código	Número	Espesor x barreno (mm)	R.P.M	Precio
(1) 20WDISCC023MT	616208000	0.8 x 22.2	13,300	\$62.64
(2) 20WDISCC010MT	616217000	1.0 x 22.2	13,300	\$68.44
(3) 20WDISCC011MT	616219000	1.6 x 22.2	13,300	\$64.96
(4) 20WDISCC015MT	616229000	1.9 x 22.2	6,600	\$161.24

Caja: 1 pieza Master: 25 piezas

Precios en catálogo de METABO

Discos corte "Flexiamant super"

Características:

- Disco universal con estructura abierta para el tratamiento de metales
- NF como aluminio, cobre, latón, bronce y más
- Dureza: blanda
- Alta potencia de corte con alta duración
- Velocidad máxima de trabajo 80 m/s]



20WDISCC016MT
A 30-0 "Flexiamant Super"
Aluminio
A 30-0-BF/42
Modelo: Acodado

20WDISCC024MT
A 30-0 "Flexiamant Super"
Aluminio A 46-U
Modelo: recto

OFERTA
POR VOLUMEN

Discos corte "Flexiarapid Super" Inox

Características:

- Discos superfinos de gran potencia especiales para el tratamiento del acero inox
- Máxima potencia de corte con muy alta duración
- Libre de hierro, azufre y cloro (F + S + Cl ≤ 0,1 %)
- Para todos los aceros Inox y a prueba de ácidos (V2A, Nirosta, INOX), acero para muelles
- Para cortes poco ruidosos, sin rebabas y precisos



Clase de calidad	Diámetro Pulg mm	Calidad
(1) A 60-U-BF/41	5 115	A 30-0 "Flexiamant Super"
(2) A 36-U-BF/41	9 180	Aluminio A 30-0-BF/42
(3) CA 46-U M-Calibur	4,1/2 230	

Modelo: Acodado

OFERTA
POR VOLUMEN

Código	Número	Espesor x barreno (mm)	R.P.M	Precio
(1) 20WDISCC027MT	616220000	1.0 x 22.2	13,300	\$73.08
(2) 20WDISCC014MT	616228000	1.6 x 22.2	8,500	\$126.44
(3) 20WDISCC034MT	616285000	1.9 x 22.2	6,600	\$129.92

Caja: 1 pieza Master: 1 pieza

Precios en catálogo de METABO

Discos corte "Flexiamant Super"

Características:

- Disco universal para el tratamiento del metal
- Dureza: dura
- Potencia de corte extremadamente alta con duración alta, gracias a uso de corindones especiales
- Resultados óptimos al emplear amoladoras angulares
- Velocidad máxima de trabajo 80 m/s



Diámetro Pulg mm	Calidad A 36-T "Flexiamant Super" Acero A 36-T-BF/42
(1) 4,1/2 115	
(2) 7 180	

Modelo: A Acodado

OFERTA
POR VOLUMEN

Código	Número	Espesor x barreno (mm)	R.P.M	Precio
(1) 20WDISCC004MT	616100000	2.5 x 22.2	13,300	\$61.48
(2) 20WDISCC005MT	616102000	3.0 x 22.2	8,500	\$111.36

Caja: 1 pieza Master: 25 piezas

Precios en catálogo de METABO

Disco corte "Flexiamant super" Acero

Características:

- Buena potencia de corte con buena duración en acero
- Diseño robusto para maquinas potentes
- Dureza: dura
- Velocidad maxima de trabajo: 80 m/s



Diámetro Pulg mm	Para cortadora de metales A 30-R "Flexiamant super" Acero A 30-R-BF/41 Modelo: Recto
114 350	



OFERTA
POR VOLUMEN

Código	Número	Espesor x barreno (mm)	R.P.M	Precio
20WDISCC036MT	616343000	3,50 x 3	4 365	\$283.04

Caja: 1 pieza Master: 1 pieza

Precios en catálogo de METABO

Diámetro Pulg mm	Espesor x barreno (mm)	R.P.M
4,1/2 115	2.5 x 22.2	13,300

Código	Número	Precio
20WDISCC016MT	616751000	\$52.20

Caja: 1 pieza Master: 25 piezas

Precios en catálogo de METABO

Código	Número	Precio
20WDISCC024MT	616122000	\$87.00

Caja: 1 pieza Master: 25 piezas

Precios en catálogo de METABO

Diámetro Pulg mm	Espesor x barreno (mm)	R.P.M
7 180	3.0 x 22.2	8,500

Discos corte "Novoflex" Piedra

Características:

- Dureza: mediamunes
- Calidad Novoflex
- Utilización universal en el tratamiento de piedra natural y artificial
- Alto rendimiento de corte con buena duración
- Velocidad máxima de trabajo 80 m/s



Clase de calidad	Diámetro Pulg mm	Calidad
(1) C 30-BF/42	4,1/2 115	A 36-U/A 46-U/A 60-U "Flexiarapid Super"
(2) C 30-BF/42	7 180	inoxidable
(3) C 30-BF/42	9 230	

Modelo: Acodado

OFERTA
POR VOLUMEN

Código	Número	Espesor x barreno (mm)	R.P.M	Precio
(1) 20WDISCC019MT	616455000	2.5 x 22.2	13,300	\$52.20
(2) 20WDISCC020MT	616458000	3.0 x 22.2	8,500	\$89.32
(3) 20WDISCC021MT	616479000	3.0 x 22.2	6,600	\$122.96

Caja: 1 pieza Master: 25 piezas

Precios en catálogo de METABO



Disco FLAP de óxido de aluminio

Características:

- Alta calidad
- Pegamento: resina
- Forma: convexa
- Soporte: fibra de vidrio
- De óxido de aluminio
- Anillo de entrada metálico
- Tipo 29



15°-25°

- Ideal para desbastes de soldadura, remueve rebabas.
- Nivelación de superficies y muchas otras operaciones en: acero, aluminio, materiales ferrosos y no ferrosos
- Para usarse en lijadoras angulares y neumáticas
- Uso para las industrias: metalmecánica, siderúrgica, naval, construcción, etc.

Código	Modelo	Medida	Grano	Rev. Max por min	Flaps (lijas)	Precio
14DISCOS038CH			40			\$35.96
14DISCOS039CH			60			\$44.08
14DISCOS040CH	368MXT-29	115 x 22 mm	80	13,300	72	\$44.08
14DISCOS041CH			100			\$44.08
14DISCOS042CH			120			\$44.08
14DISCOS043CH			40			\$98.60
14DISCOS044CH	368MXT-29		60	8,500	110	\$98.60
14DISCOS045CH		180 x 22 mm	80			\$98.60
14DISCOS046CH			100			\$127.60

Unidad: 1 pieza Master: 10 piezas

Disco FLAP de óxido de zirconio



Características:

- Alta calidad
- Pegamento: resina
- Forma: convexa
- Soporte: fibra de vidrio
- De óxido de zirconio
- Anillo de entrada metálico
- Tipo 29



15°-25°

- Ideal para desbastes de soldadura, remueve rebabas.
- Nivelación de superficies y muchas otras operaciones en: acero, aluminio, materiales ferrosos y no ferrosos
- Para usarse en lijadoras angulares y neumáticas
- Uso para las industrias: metalmecánica, siderúrgica, naval, construcción, etc.

Código	Modelo	Medida	Grano	Rev. Max por min	Flaps (lijas)	Precio
14DISCOS047CH			40			\$64.96
14DISCOS048CH			60			\$64.96
14DISCOS049CH	668KXT-29	115 x 22 mm	80	13,300	72	\$64.96
14DISCOS050CH			100			\$64.96
14DISCOS051CH			120			\$64.96
14DISCOS052CH			40			\$105.56
14DISCOS053CH	668KXT-29		60	8,500	110	\$128.76
14DISCOS054CH		180 x 22 mm	80			\$128.76
14DISCOS055CH			100			\$128.76

Unidad: 1 pieza Master: 10 piezas

Discos flap metal

Características:

- Disco abrasivo de láminas "Flexiamant Super Convex CER"
- Cerámica de alta abrasión
- Larga duración
- Velocidad máxima de trabajo 80 m/s



Diámetro Pulg	mm
5	125
5	125

OFERTA POR VOLUMEN

Código	Número	Espesor x barreno (mm)	Granulado	Precio
20WDISCD032MT	626460000	22.23	P60	\$406.00
20WDISCD033MT	626461000	22.23	P80	\$445.44

Caja: 1 pieza Master: 10 piezas

Precios en catálogo de METABO

Discos flap metal

Características:

- Disco abrasivo de láminas "Flexiamant Super Convex ZK"
- Corridón de circonio de alta abrasión
- Larga duración
- Velocidad máxima de trabajo 80 m/s



Diámetro Pulg	mm
(1) 5	125
(2) 5	125
(3) 5	125

OFERTA POR VOLUMEN

Código	Número	Espesor x barreno (mm)	Granulado	Precio
(1) 20WDISCD034MT	626462000	22.23	P40	\$243.60
(2) 20WDISCD035MT	626463000	22.23	P60	\$243.60
(3) 20WDISCD036MT	626464000	22.23	P80	\$383.96

Caja: 1 pieza Master: 10 piezas

Precios en catálogo de METABO

Discos de piedra para esmeril de banco

Características:

- De tejido abrasivo de corindón especial en combinación con vellón abrasivo de alta calidad
- Desde la abrasión del material hasta el rectificado fino en sólo un ciclo de trabajo. Aspecto muy uniforme del rectificado con una abrasión buena del material



Diámetro Pulg	mm
(1) 5	125
(2) 5	125

Para Esmeriladora WE 14-125 Inox

OFERTA POR VOLUMEN

Código	Número	Espesor x barreno (mm)	Granulado	Precio
(1) 20WDISCD011MT	626369000	1,6 x 22,2	Grueso	\$678.60
(2) 20WDISCD012MT	626370000	1,6 x 22,2	Medio	\$678.60

Caja: 1 pieza Master: 25 piezas

Precios en catálogo de METABO

Disco de desbaste

Características:

- Diseñados para desbastar acero inoxidable sin contaminarlo.
- Fabricados con materias primas que no contienen Hierro, Cloro ni Azufre con lo que evita contaminaciones en las piezas.
- Excelente rendimiento y velocidad de remoción.
- Elimina manchas originadas por el proceso de oxidación y reacciones electroquímicas.



Tipo T-29

OFERTA ESPECIAL

Código	Diámetro Pulg	mm	Espesor x barreno (mm)	Master	Precio
14DISCOS093CH	4,1/2"	114	5.7 x 22	100 piezas	\$44.08
14DISCOS095CH	7"	177	5.9 x 22.2	50 piezas	\$95.12

Unidad: 1 pieza



Disco de desbaste

Características:

- Diseñados para desbastar acero inoxidable sin contaminarlo.
- Fabricados con materias primas que no contienen Hierro, Cloro ni Azufre con lo que evita contaminaciones en las piezas.
- Excelente rendimiento y velocidad de remoción.
- Elimina manchas originadas por el proceso de oxidación y reacciones electroquímicas.



Tipo T-27

OFERTA ESPECIAL

Código	Diámetro Pulg mm	Espesor x barreno (mm)	Master	Precio
14DISCOS096CH	14"	355	3.1 x 25.3	25 piezas \$184.44
14DISCOS097CH	4, 1/2"	114	1.7 x 22.2	400 piezas \$20.88

Unidad: 1 pieza

Discos desbaste "Flexiamant" Acero

Características:

- Disco universal para todo el tratamiento del metal
- Dureza: media
- Alta potencia de corte con alta duración
- Velocidad máxima de trabajo 80 m/s



Diámetro Pulg mm	A 24-N "Flexiamant" Acero
(1) 4,1/2 115	A 24-N-BF/27
(2) 7 180	Modelo: Acodado

OFERTA POR VOLUMEN

Código	Número	Espesor x barreno (mm)	R.P.M	Precio
(1) 20WDISCD003MT	616726000	6 x 22.2	13,300	\$87.00
(2) 20WDISCD004MT	*616560000	6 x 22.2	8,500	\$163.56

Caja: 1 pieza Master: 25 piezas/*10 piezas Precios en catálogo de METABO

Disco desbaste "Flexiamant super" Piedra

Características:

- Disco especial para trabajos de desbaste en hormigón, piedra natural y artificial
- Dureza: blanda
- Alta potencia abrasiva y larga vida útil
- Velocidad máxima de trabajo 80 m/s



Diámetro Pulg mm	C 24-N "Flexiamant super" Piedra
4,1/2 115	C 24-N-BF/27
	Modelo: Acodado

OFERTA POR VOLUMEN

Código	Número	Espesor x barreno (mm)	R.P.M	Precio
20WDISCD020MT	616729000	6 x 22.2	13,300	\$64.96

Caja: 1 pieza Master: 25 piezas Precios en catálogo de METABO

Discos de desbaste para amoladora

Características:

- Disco especial para la construcción de oleoductos y recipientes
- Tratamiento de cordones de soldadura en rectificado frontal
- Rectificado de defectos de soldadura
- Muy buena potencia abrasiva con buena duración
- Velocidad máxima de trabajo 80 m/s



Modelo	Diámetro Pulg mm	Clase de calidad ZA 24-T "Flexiamant Super" oleoducto
Acodado/a	4 1/2"	101,6
Acodado/a	7"	177,8
Acodado/a	9"	228,6

OFERTA POR VOLUMEN

Código	Número	Diám. x grosor x perforación	R.P.M	Precio
20WDISCD029MT	616792000	115 x 4 x 22.23	13,300	\$116.00
20WDISCD030MT	616795000	180 x 4 x 22.23	8,500	\$178.64
20WDISCD031MT	616796000	230 x 4 x 22.23	6,600	\$261.00

Caja: 1 pieza Master: 1 pieza Precios en catálogo de METABO

Discos desbaste "Novoflex" Acero

Características:

- Calidad Novoflex con la buena relación precio-rendimiento
- Dureza: media
- De aplicación universal en el tratamiento del metal
- Buena potencia de abrasión y larga vida útil
- Velocidad máxima de trabajo 80 m/s



Diámetro Pulg mm	A 24 "Novoflex" Acero
(1) 4,1/2 115	A 24-BF/27
(2) 7 180	Modelo: Acodado

OFERTA POR VOLUMEN

Código	Número	Espesor x barreno (mm)	R.P.M	Precio
(1) 20WDISCD001MT	616460000	6 x 22.2	13,300	\$68.44
(2) 20WDISCD002MT	*616465000	6 x 22.2	8,500	\$121.80

Caja: 1 pieza Master: 25 piezas/*10 piezas Precios en catálogo de METABO

Discos desbaste "Flexiamant super" Inox

Características:

- Disco especial para el tratamiento de aceros inoxidables
- Bajo contenido en hierro y azufre < 0,1 %
- Dureza: blanda
- Muy buena potencia de abrasión con buena duración
- Velocidad máxima de trabajo 80 m/s



Diámetro Pulg mm	A 36 "Flexiamant super" Inox A 30-0
(1) 7 180	Inox A 30-0
(2) 9 230	Modelo: Acodado

OFERTA POR VOLUMEN

Código	Número	Espesor x barreno (mm)	R.P.M	Precio
(1) 20WDISCD017MT	616610000	6 x 22.2	8,500	\$128.76
(2) 20WDISCD018MT	616622000	6 x 22.2	6,600	\$167.04

Caja: 1 pieza Master: 25 piezas Precios en catálogo de METABO

Disco desbaste "Flexiamant super" Piedra

Características:

- Disco especial para el tratamiento de aceros inoxidables
- Bajo contenido en hierro y azufre < 0,1 %
- Dureza: blanda
- Muy buena potencia de abrasión con buena duración
- Velocidad máxima de trabajo 80 m/s



Diámetro Pulg mm	A 36 "Flexiamant super" Inox A 30-0
4,17/32 115	Modelo: Acodado

OFERTA POR VOLUMEN

Código	Número	Espesor x barreno (mm)	R.P.M	Precio
20WDISCD041MT	616290000	7 x 22.2	12,200	\$232.00

Caja: 1 pieza Master: 25 piezas Precios en catálogo de METABO

Disco de vellón

Características:

- Vellón prensado sobre placa de tejido de fibra de vidrio
- Para limpiar y pre pulir superficies, para rectificar cordones de soldadura, reduce ciclos de trabajo
- Para aceros aleados y altamente aleados, metales NF y ligeros, aceros al cromo y al níquel, titanio, aceros



Diámetro Pulg mm	Para Esmeriladora WE 14-125 Inox
5 130	

OFERTA POR VOLUMEN

Código	Número	Espesor x barreno (mm)	Granulado	Precio
20WDISCD010MT	626368000	1,6 x 22,2	Muy fino	\$1,153.04

Caja: 1 pieza Master: 25 piezas Precios en catálogo de METABO



Disco de vellón comprimido muy fino con base para velcro

Características:

- Material de vellón prensado con tejido velcro
- Ideal para limpiar y prepulir superficies, para rectificar cordones de soldadura
- Reduce ciclos de trabajo para aceros, metales no ferrosos y ligeros, aceros al cromo y al níquel, titanio, aceros aleados y altamente aleados



Para Esmeriladora
WE 14-125 INOX

Código	Número	Precio
20WDISCD021MT	626375000	\$1,047.48

Caja: 1 pieza Master: 1 bolsa

Precios en catálogo de METABO

Disco compacto vellón fino

Características:

- De material de vellón prensado con tejido velcro
- Para limpiar y prepulir superficies, para rectificar cordones de soldadura, reduce ciclos de trabajo
- Para aceros, metales no ferrosos y ligeros, aceros al cromo y al níquel, titanio, aceros aleados y altamente aleados



	Diámetro		
	Pulg	mm	
(1)	5	130	Para Esmeriladora
(2)	5	130	Knse 14-150

OFERTA
POR VOLUMEN

Código	Número	Espesor x barreno (mm)	Granulado	Precio
(1) 20WDISCD022MT	626401000	6 x 25,4	Muy fino	\$1,373.44
(2) 20WDISCD023MT	626402000	6 x 25,4	Medio	\$1,427.96

Caja: 1 pieza Master: 1 bolsa

Precios en catálogo de METABO

Discos



Características:

- Disco taza
- Para pulir y rectificar metales duros, cuerpo de aluminio periferia de diamante

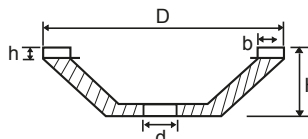

Código	Número	D (mm)	H (mm)	d (mm)	b (mm)	h (mm)	Precio
14DISCOS036CH	WFW04	125	30	32	5	3	\$1,227.28

Unidad: 1 pieza

Brocas para concreto

Características:

- Punta de carburo de tungsteno
- Incluye empaque de vinil



OFERTA ESPECIAL

Código	Capacidad		Longitud total		Zanco		Master (piezas)	Terminado	Marca	Precio
	Pulg	mm	Pulg	mm	Pulg	mm				
14BROCAS079CH	1/8	3.1	4	100	1/8	3.1	100			\$10.32
14BROCAS080CH	3/16	4.7			3/16	4.7	100			\$13.57
14BROCAS081CH	1/4	6.3			1/4	6.3	100			\$16.24
14BROCAS082CH	5/16	7.9			1/4	6.3	100			\$28.42
14BROCAS083CH	3/8	9.5			1/4	6.3	50			\$33.64
14BROCAS084CH	7/16	11.1			1/4	6.3	30			\$35.96
14BROCAS108CH	1/2	12.7			1/4	6.3	30			\$44.08
14BROCAS085CH	1/8	3.1			1/8	3.1	100			\$9.40
14BROCAS086CH	3/16	4.7			3/16	4.7	50			\$15.43
14BROCAS087CH	1/4	6.3			1/4	6.3	50			\$18.56
14BROCAS088CH	5/16	7.9	1/4	6.3	50	\$25.52				
14BROCAS089CH	3/8	9.5	1/4	6.3	50	\$33.64				
14BROCAS106CH	7/16	11.1	1/4	6.3	20	\$45.24				
14BROCAS091CH	1/2	12.7	1/4	6.3	25	\$56.84				
14BROCAS092CH	9/16	14.2	3/8	9.5	20	Cromado	KARLEN	\$76.56		
14BROCAS093CH	5/8	15.8	1/2	12.7	10	\$81.20				
14BROCAS094CH	3/4	19.0	1/2	12.7	10	\$112.52				
14BROCAS095CH	7/8	22.2	1/2	12.7	5	\$127.60				
14BROCAS096CH	1	25.4	1/2	12.7	5	\$211.12				
*14BROCAS479LD	3/16	4.7			3/16	4.7	1			\$31.32
*14BROCAS480CH	1/4	6.3			3/16	4.7	1			\$6.73
14BROCAS097CH	1/4	6.3			1/4	6.3	50			\$25.52
14BROCAS098CH	5/16	7.9			1/4	6.3	50			\$46.40
14BROCAS099CH	3/8	9.5			1/4	6.3	25			\$54.52
14BROCAS107CH	7/16	11.1			1/4	6.3	15			\$41.76
14BROCAS672CH	9/16	14.2			1/4	6.3	1			\$42.92
14BROCAS100CH	1/2	12.7			3/8	9.5	25			\$103.24
14BROCAS101CH	9/16	14.2			1/2	12.7	20			\$81.20
14BROCAS102CH	5/8	15.8			1/2	12.7	10			\$206.48
14BROCAS103CH	3/4	19.0			1/2	12.7	10			\$248.24
14BROCAS104CH	7/8	22.2			1/2	12.7	5			\$283.04
14BROCAS105CH	1	25.4			1/2	12.7	5			\$349.16
*14BROCAS202LD	3/16	4.7	3.1/2	89	3/16	4.7	500	Galvanizado		\$2.44
*14BROCAS205LD	3/8	9.5	4.5/8	118	5/16	7.9	100			\$6.38
*14BROCAS221CA	3/16	4.7	3.15/16	100	11/64	4	50	Galvanizado	SIPCA	\$7.89

Unidad: 1 pieza *Sin oferta especial



Broca para taladro electroneumático y rotomartillo SDS MAX



- Características:
- Con cabeza de carburo de tungsteno con 4 gavilanes
 - * Con dos gavilanes
 - SDS MAX

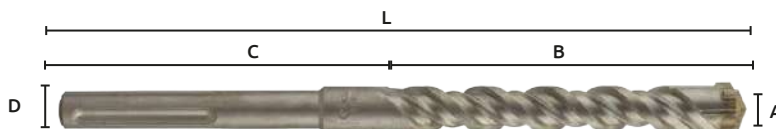

Código	Tipo	Capacidad (A)		Long de corte (B)		Long total (L)		Long de zanco (C)		Zanco (D)		Precio			
		Pulg	mm	Pulg	mm	Pulg	mm	Pulg	mm	Pulg	mm				
14BROCAS658CH	SDS MAX	5/8	15.8	7 1/2	190.5	13	330.2	5 1/2	139.7	11/16	17.4	\$388.60			
14BROCAS659CH		5/8	15.8	15 1/2	397.7	21	533.4	5 1/2	139.7			\$566.08			
14BROCAS660CH		3/4	19.0	8	200.0	13	330.2	5	130.1			\$582.32			
14BROCAS661CH		3/4	19.0	17	431.8	21	533.4	4	101.6			\$603.20			
14BROCAS662CH		7/8	22.2	8	200.0	13	330.2	5	130.1			\$638.00			
14BROCAS663CH		7/8	22.2	17	431.8	21	533.4	4	101.6			\$757.48			
14BROCAS664CH		1	25.4	8	200.0	13	330.2	5	130.1			\$759.80			
14BROCAS665CH		1	25.4	17	431.8	21	533.4	4	101.6			\$886.24			
14BROCAS666CH		1	28.5	31	914.4	36	914.4	5	127			\$1,368.80			
14BROCAS667CH		1 1/8	28.5	7	177.3	13	330	4	101.6			\$1,120.56			
14BROCAS670CH		SDS MAX	1 7/16	28	4	101.6	6	152	2.3/16			56	7/8	22.2	\$330.60
14BROCAS668CH		1 1/4	31.7	18	584.2	23	584.2	5	130.1			11/16	17.4	\$1,676.20	

Unidad: 1 pieza Master: 100 piezas

Broca para taladro electroneumático y rotomartillo SDS



- Características:
- Con cabeza de carburo de tungsteno con dos gavilanes
 - SDS



Código	Capacidad		Long de corte		Longitud total		Longitud de zanco		Zanco (D)		Precio
	Pulg	mm	Pulg	mm	Pulg	mm	Pulg	mm	Pulg	mm	
14BROCAS616YA	1/8	3.1	2.5/6	58.7	4.1/2	114.3	2.1/16	52.3	3/8	9.5	\$27.84
14BROCAS617YA	5/32	3.9	2.5/6	58.7	4.1/2	114.3	2.1/16	52.3			\$53.36
14BROCAS618YA	3/16	4.7	2.5/6	58.7	4.1/2	114.3	2.1/16	52.3			\$59.16
14BROCAS619YA	7/32	5.5	2.5/6	58.7	4.1/2	114.3	2.1/16	52.3			\$63.80
14BROCAS620YA	1/4	6.3	2.5/6	58.7	4.1/2	114.3	2.1/16	52.3			\$87.00
14BROCAS621YA	5/16	7.9	2.5/6	58.7	4.1/2	114.3	2.1/16	52.3			\$87.00
14BROCAS622YA	1/4	6.3	4.7/32	107.1	6	152.4	2.13/64	55.9			\$70.76
14BROCAS623YA	5/16	7.9	4.7/32	107.1	6	152.4	2.13/64	55.9			\$70.76
14BROCAS624YA	3/8	9.5	4.7/32	107.1	6	152.4	2.13/64	55.9			\$82.36
14BROCAS660YA	7/16	11.1	4.7/32	107.1	6	152.4	2.13/64	55.9			\$82.36
14BROCAS625YA	1/2	12.7	4.7/32	107.1	6	152.4	2.13/64	55.9			\$88.16
14BROCAS626YA	19/32	15.0	4.7/32	107.1	6	152.4	2.13/64	55.9			\$88.16
14BROCAS627YA	5/8	15.8	4.7/32	107.1	6	152.4	2.13/64	55.9			\$93.96
14BROCAS628YA	5/16	7.9	5.63/64	152	8	203.2	2.13/64	55.9			\$93.96
14BROCAS629YA	3/8	9.5	5.63/64	152	8	203.2	2.13/64	55.9	\$93.96		
14BROCAS630YA	1/2	12.7	5.63/64	152	8	203.2	2.13/64	55.9	\$99.76		
14BROCAS631YA	9/16	14.2	5.63/64	152	8	203.2	2.13/64	55.9	\$99.76		
14BROCAS632YA	5/8	15.8	5.63/64	152	8	203.2	2.13/64	55.9	\$143.84		
14BROCAS633YA	3/4	19.0	5.63/64	152	8	203.2	2.13/64	55.9	\$155.44		
14BROCAS634YA	7/8	22.2	5.63/64	152	8	203.2	2.13/64	55.9	\$177.48		
14BROCAS635YA	15/16	23.8	5.63/64	152	8	203.2	2.13/64	55.9	\$180.96		
14BROCAS636YA	1	25.4	5.63/64	152	8	203.2	2.13/64	55.9	\$314.36		
14BROCAS656YA	1/4	6.3	10	255.2	12	304.8	2.1/8	53.9	\$77.72		
14BROCAS657YA	5/10	7.9	10	255.2	12	304.8	2.1/8	53.9	\$90.48		
14BROCAS658YA	3/8	9.5	10	255.2	12	304.8	2.1/8	53.9	\$88.16		
14BROCAS659YA	7/16	11.1	10	255.2	12	304.8	2.1/8	53.9	\$40.60		
14BROCAS637YA	1/2	12.7	10	255.2	12	304.8	2.1/8	53.9	\$134.56		
14BROCAS638YA	9/16	14.2	10	255.2	12	304.8	2.1/8	53.9	\$134.56		
14BROCAS639YA	5/8	15.8	10	255.2	12	304.8	2.1/8	53.9	\$184.44		
14BROCAS640YA	3/4	19.0	10	255.2	12	304.8	2.1/8	53.9	\$192.56		
14BROCAS641YA	7/8	22.2	10	255.2	12	304.8	2.1/8	53.9	\$259.84		
14BROCAS642YA	15/16	23.8	10	255.2	12	304.8	2.1/8	53.9	\$259.84		
14BROCAS643YA	1	25.4	10	255.2	12	304.8	2.1/8	53.9	\$259.84		
14BROCAS656CH	1/2	12.7	7.1/2	190.5	13	330.2	5.1/2	139.7	11/16	17.4	\$235.48
14BROCAS644YA	1/2	12.7	12	305	14	355.6	2.1/16	52.3	\$139.20		
14BROCAS645YA	9/16	14.2	12	305	14	355.6	2.1/16	52.3	\$139.20		
14BROCAS646YA	19/32	15.8	12	305	14	355.6	2.1/16	52.3	\$148.48		
14BROCAS647YA	3/4	19.0	12	305	14	355.6	2.1/16	52.3	\$151.96		
14BROCAS648YA	7/8	22.2	12	305	14	355.6	2.1/16	52.3	\$171.68		
14BROCAS649YA	1	25.4	12	305	14	355.6	2.1/16	52.3	\$226.20		
14BROCAS650YA	1/2	12.7	13.5	343	18	457.2	2.11/64	55.1	3/8	9.5	\$154.28
14BROCAS651YA	9/16	14.2	13.5	343	18	457.2	2.11/64	55.1	\$168.20		
14BROCAS652YA	19/32	15.8	13.5	343	18	457.2	2.11/64	55.1	\$197.20		
14BROCAS653YA	3/4	19.0	13.5	343	18	457.2	2.11/64	55.1	\$266.80		
14BROCAS654YA	7/8	22.2	13.5	343	18	457.2	2.11/64	55.1	\$266.80		
14BROCAS655YA	1	25.4	13.5	343	18	457.2	2.11/64	55.1	\$313.20		
14BROCAS657CH	1/2	12.7	15.1/2	397.7	21	533.4	5.1/2	139.7	11/16	17.4	\$365.40

Unidad: 1 pieza Master: 100 piezas



Adaptador SDS para broquero

Características:
• Capacidad: 1/2" - 20

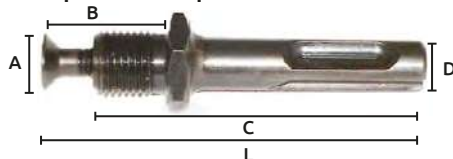

Medidas mm				
A	B	C	D	L
1/2	20	63	10	72



Código	Grano	Precio
14ADAPTA013KO	SDY203	\$59.16

Unidad: 1 pieza Máster: 100 piezas

Broca para metal extra larga HSS

Características:
• Acabado pulido natural • HSS
• Acero 9341 (Similar al M2) • Zanco recto



OFERTA
POR VOLUMEN

Código	Capacidad	Longitud de corte	Longitud total	Unidad	Master	Precio
	Pulg mm	Pulg mm	Pulg mm			
14BROCAS430CC	1/8 3.1				10 piezas	\$235.48
14BROCAS430CD	5/32 3.9				10 piezas	\$244.76
14BROCAS430CH	3/16 4.7				100 piezas	\$278.40
14BROCAS431CH	1/4 6.3	9"	229	1 pieza	60 piezas	\$285.36
14BROCAS432CH	5/16 7.9				50 piezas	\$397.88
14BROCAS433CH	3/8 9.5				30 piezas	\$597.40
14BROCAS434CC	7/16 11.1				10 piezas	\$603.20
14BROCAS434CH	1/2 12.7				15 piezas	\$655.40

Broca para metal HSS

Características:
• Alta velocidad HSS • Milimétricas
• Zanco recto • Acero 9341 (similar al M2)



KARLEN

OFERTA
POR VOLUMEN

RECTIFICADAS

Código	Capacidad	Longitud de corte	Longitud total	Unidad	Master	Tipo	Precio
	Pulg mm	mm	mm				
14BROCAS390CH		0.5	5				\$98.60
14BROCAS391CH		0.6	5				\$98.60
14BROCAS391HH		0.7	5				\$98.60
14BROCAS392CH		0.8	5				\$98.60
14BROCAS393CH		0.9	5	Paquete con 10 piezas	10 paquetes		\$98.60
14BROCAS394CH		1.0	12				\$98.60
14BROCAS395CH		1.1	14				\$109.04
14BROCAS396CH		1.2	14				\$109.04
14BROCAS397CH		1.3	14				\$109.04
14BROCAS400CH	1/32	0.8	13				\$77.72
14BROCAS401CH	3/64	1.2	19				\$77.72
14BROCAS402CH	1/16	1.5	22				\$90.48
14BROCAS403CH	5/64	1.9	25				\$90.48
14BROCAS404CH	3/32	2.3	32				\$92.80
14BROCAS405CH	7/64	2.7	38				\$145.00
14BROCAS406CH	1/8	3.1	41				\$162.40
14BROCAS407CH	9/64	3.5	44				\$192.56
14BROCAS408CH	5/32	3.9	50				\$254.04
14BROCAS409CH	11/64	4.4	54				\$283.04
14BROCAS410CH	3/16	4.7	58				\$415.28
14BROCAS411CH	13/64	5.2	62	Paquete con 10 piezas	10 paquetes		\$415.28
14BROCAS412CH	7/32	5.5	64				\$510.40
14BROCAS412DD	15/64	5.9	66				\$556.80
14BROCAS413CH	1/4	6.3	70				\$582.32
14BROCAS419CH	17/64	6.7	70				\$595.08
14BROCAS414CH	9/32	7.1	75				\$737.76
14BROCAS414DD	19/64	7.5	77				\$737.76
14BROCAS415CH	5/16	7.9	80				\$847.96
14BROCAS415DD	21/64	8.3	84				\$974.40
14BROCAS415FF	11/32	8.7	87				\$1,081.12
14BROCAS415GG	23/64	9.1	89				\$592.76
14BROCAS416CH	3/8	9.5	92				\$684.40
14BROCAS416DD	25/64	9.9	95				\$684.40
14BROCAS416FF	13/32	10.3	98				\$684.40
14BROCAS417CH	7/16	11.1	103				\$1,016.16
14BROCAS417DD	29/64	11.5	106	Paquete con 5 piezas	5 paquetes		\$1,016.16
14BROCAS417FF	15/32	11.9	109				\$1,016.16
14BROCAS417GG	31/64	12.3	111				\$1,108.96
14BROCAS418DD	9/16	12.3	111				\$676.28
14BROCAS418CH	1/2	12.7	114				\$1,127.52
14BROCAS420CH	5/8	15.8	132				\$836.36
14BROCAS421CH	3/4	19.0	152	1 pieza	10 piezas		\$1,150.72
14BROCAS421DD	7/8	22.23	170				\$888.56
14BROCAS421FF	1	25.4	127				\$917.56



Broca para metal HSS

- Características:
- Acero de alta velocidad HSS
 - Acabado negro
 - Zanco recto
 - Marca: K-GERMANY



ROLADAS

Código	Capacidad pulg mm	Longitud de corte mm	Longitud total mm	Unidad	Master	Precio
14BROCAS597LD	1/64 0.3	5	20			\$77.72
14BROCAS600LD	1/16 1.5	19	42			\$89.32
14BROCAS601LD	5/64 1.9	22	48			\$93.96
14BROCAS602LD	3/32 2.3	32	57			\$99.76
14BROCAS603LD	7/64 2.7	33	60			\$103.24
14BROCAS604LD	1/8 3.1	36	64			\$103.24
14BROCAS605LD	9/64 3.5	45	70			\$122.96
14BROCAS606LD	5/32 3.9	46	75			\$138.04
14BROCAS607LD	11/64 4.4	48	78	Paquete con 10 piezas	5 Paquetes	\$136.88
14BROCAS608LD	3/16 4.7	53	85			\$143.84
14BROCAS609LD	13/64 5.2	55	85			\$136.88
14BROCAS610LD	7/32 5.5	61	93			\$147.32
14BROCAS611LD	1/4 6.3	62	100			\$206.48
14BROCAS660LD	17/64 6.7	68	105			\$206.48
14BROCAS661LD	9/32 7.1	72	110			\$283.04
14BROCAS612LD	5/16 7.9	80	117			\$206.48
14BROCAS613LD	3/8 9.5	91	132			\$499.96
14BROCAS614LD	7/16 11.1	99	144	Paquete con 5 piezas		\$569.56
14BROCAS615LD	1/2 12.7	100	149			\$796.92

OFERTA POR VOLUMEN

Juego de brocas para metal HSS cubierta de titanio

- Características:
- Acero de alta velocidad HSS



OFERTA POR VOLUMEN

Código	Capacidad pulg mm	Longitud de corte mm	Longitud total mm	Unidad	Master	Precio
14BROCAS423CH	1/8 3.1	40	70	10 piezas	1 juego	\$170.52
14BROCAS424CH	9/64 3.5	40	74	10 piezas		\$215.76
14BROCAS425CH	5/32 3.9	52	79	10 piezas		\$240.12
14BROCAS426CH	3/16 4.7	62	89	10 piezas		\$438.48
14BROCAS427CH	1/4 6.3	69	101	10 piezas		\$554.48
14BROCAS428CH	3/8 9.5	92	127	5 piezas		\$628.72
14BROCAS429CH	1/2 12.7	113	153	5 piezas		\$1,540.48

Bolsa de vinilo

Broca para metal de carburo sólido

- Características:
- Acero de alta velocidad HSS
 - Zanco recto



OFERTA POR VOLUMEN

Código	Modelo	Capacidad pulg mm	Longitud de corte mm	Longitud total mm	Unidad	Master	Precio
14BROCAS012CH		1/32 0.8	13	36	1 pieza	10 piezas	\$174.00
14BROCAS013CH		1/16 1.5	22	49			\$185.60
14BROCAS014CH		1/8 3.1	41	70			\$394.40
14BROCAS015CH	SCT025-1	3/16 4.7	58	91			\$835.20
14BROCAS016CH		1/4 6.3	70	107			\$921.04
14BROCAS017CH		3/8 9.5	92	127			\$1,742.32
14BROCAS019CH		1/2 12.7	114	152			\$2,814.16

Juego de brocas para metal HSS

- Características:
- HSS cubierta de cobalto
 - Caja de metálica

Capacidad pulgadas

1/16, 5/64, 3/32, 7/64, 1/8, 9/64, 5/32, 11/64, 3/16, 13/64, 7/32, 15/64, 1/4, 17/64, 9/32, 19/64, 5/16, 21/64, 1/32, 23/64, 3/8, 25/64, 13/32, 27/64, 7/16, 29/64, 15/32, 31/64, 1/2.



OFERTA POR VOLUMEN

Código	Número	Unidad	Master	Precio
14BROCAS005CH	SCT009	29 piezas	10 Juegos	\$3,669.08

Juego de brocas para metal HSS

- Características:
- Acero de alta velocidad
 - Caja metálica
 - Zanco recto

Capacidad pulgadas

14BROCAS435CH
1/16, 5/64, 3/32, 7/64, 1/8, 9/64, 5/32, 11/64, 3/16, 13/64, 7/32, 15/64, 1/4.
14BROCAS008CH
1/16, 5/64, 3/32, 7/64, 1/8, 9/64, 5/32, 11/64, 3/16, 13/64, 7/32, 15/64, 1/4, 17/64, 9/32, 19/64, 5/16, 21/64, 11/32, 23/64, 3/8



OFERTA POR VOLUMEN

Código	Unidad	Master	Precio
14BROCAS435CH	Caja 13 Piezas	50 Cajas	\$295.80
14BROCAS008CH	Caja 21 Piezas	1 Caja	\$1,440.72



Broca para metal con zanco de reducción 1/2

Características:

- Acero 9341 (Similar al M2)
- HSS
- Zanco de reducción



OFERTA
POR VOLUMEN

Código	Capacidad pulg	mm	Longitud de corte mm	Longitud total mm	Longitud zanco mm	Zanco	Precio
14BROCAS247CH	9/16	14.2	94	150			\$337.56
14BROCAS249CH	5/8	15.8	94	150			\$378.16
14BROCAS250CH	21/32	16.6	94	150			\$397.88
14BROCAS251CH	11/16	17.4	94	150			\$417.60
14BROCAS252CH	3/4	19.0	94	150			\$460.52
14BROCAS254CH	25/32	19.8	94	150			\$477.92
14BROCAS255CH	13/16	20.6	94	150			\$477.92
14BROCAS256CH	27/32	21.4	94	150			\$477.92
14BROCAS257CH	7/8	22.2	94	150			\$621.76
14BROCAS258CH	29/32	23.0	94	150			\$667.0
14BROCAS259CH	15/16	23.8	94	150			\$690.20
14BROCAS260CH	1	25.4	94	150			\$865.36
14BROCAS292CC	1.1/16	26.9	94	150	56	1/2	\$758.64
14BROCAS262CH	1.1/8	28.5	94	150			\$712.24
14BROCAS263CH	1.3/16	30.1	94	150			\$1,038.20
14BROCAS264CH	1.1/4	31.7	94	150			\$1,125.20
14BROCAS292CH	1.3/8	34.9	100	155			\$1,706.36
14BROCAS293CH	1.1/2	38.1	95	150			\$2,126.28
14BROCAS295CH	1.5/8	41.2	100	155			\$3,259.60
14BROCAS290CH	1.11/16	42.8	100	155			\$1,821.20
14BROCAS294CH	1.3/4	44.4	95	150			\$2,963.80
14BROCAS296CH	1.7/8	47.6	95	150			\$3,942.84
14BROCAS297CH	2	50.8	95	150			\$4,881.28
14BROCAS671CH	1.5/8	41.2	155	100	56	3/4	\$2,010.28

Unidad: 1 pieza Master: 1 pieza

Milimétricas

Código	Capacidad pulg	mm	Longitud de corte mm	Longitud total mm	Longitud zanco mm	Precio
14BROCAS256WW	21					\$477.92
14BROCAS257WW	22					\$621.76
14BROCAS259WW	24		93	150	56	\$690.20
14BROCAS260WW	25					\$325.96
14BROCAS264WW	31					\$729.64

Unidad: 1 pieza Master: 1 pieza

Brocas con zanco cónico

Características:

- Acero 9341 (Similar al M2)
- HSS



OFERTA
POR VOLUMEN

Código	Cono	Capacidad pulg	mm	Longitud de corte mm	Longitud total mm	Precio
14BROCAS300CH	MT2	53/64	21.0	145	247	\$661.20
14BROCAS301CH	MT3	15/16	23.8	165	285	\$879.28
14BROCAS266CH	MT3	1	25.4	170	290	\$1,028.92
14BROCAS302CH	MT3	1.1/32	26.1	168	290	\$1,120.56
14BROCAS268HH	MT3	1.1/8	28.5	170	300	\$1,309.64
14BROCAS269HH	MT4	1.1/4	31.7	184	335	\$1,533.52
14BROCAS270CH	MT4	1.1/2	38.1	200	349	\$3,373.28
14BROCAS271HH	MT4	1.3/4	44.4	210	360	\$3,028.76
14BROCAS272CH	MT4	1.7/8	47.6	215	368	\$3,468.40

Unidad: 1 pieza Master: 1 pieza

Broca para metal (de escalón)

Características:

- HSS
- En estuche individual
- Multi-medidas



Código	Número	Número de agujeros	Incremento en medidas (pulg)	Diámetro zanco (pulg)	Medida del escalón (pulg)	Precio
14BROCAS002CH		13	1/8 A 1/2 X 1/32	1/4		\$185.60
14BROCAS003CH	SCT001A	9	1/4 A 3/4 X 1/16	1/4	1/8	\$214.60
14BROCAS004CH		12	3/16 A 7/8 X 1/16	1/4		\$401.36

Unidad: 1 pieza Master: 1 pieza



Broca de centro plana para metal



- Características:
- Acabado pulido

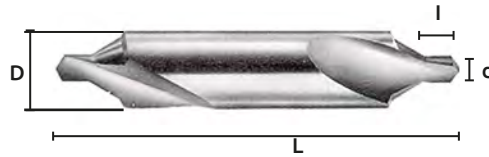

OFERTA
POR VOLUMEN

Código	Número	Diám de cuerpo (D)		Diám de broca (d)		Long de broca (l)		Long total (L)		Unidad	Master	Precio
		pulg	mm	pulg	mm	pulg	mm	pulg	mm			
14BROCAS450CI	1	1/8	3.1	3/64	1.1	3/64	1.1	1.1/4	32	10 piezas		\$467.48
14BROCAS451CI	2	3/16	4.7	5/64	1.9	5/64	1.9	1.7/8	48	10 piezas		\$495.32
14BROCAS452CI	3	1/4	6.3	7/64	2.7	7/64	2.7	2	51	10 piezas	1 Caja	\$593.92
14BROCAS453CI	4	5/16	7.9	1/8	3.1	1/8	3.1	2.1/8	54	10 piezas		\$663.52
14BROCAS454CI	5	7/16	11.1	3/16	4.7	3/16	4.7	2.3/4	70	5 piezas		\$671.64

Broca piloto avellanadora



- Características:
- Avellanadora
 - Acero alta velocidad



Código	Número	Tamaño de perforación	Diámetro piloto	Diámetro de corte	Diámetro de zanco	Longitud total	Precio
14BROCAS070AL	ACB-3381	6 mm	0.150"	0.242"	7/32"	3"	\$368.88
14BROCAS071AL	ACB-3382	8 mm	11/64"	19/64"	1/4"	3"	\$295.80
14BROCAS072AL	ACB-3383	10 mm	13/64"	21/64"	5/16"	3-1/2"	\$416.44
14BROCAS073AL	ACB-3384	1/4"	9/32"	13/32"	3/8"	5"	\$502.28
14BROCAS074AL	ACB-3385	5/16"	11/32"	1/2"	7/16"	5"	\$582.32
14BROCAS075AL	ACB-3386	3/8"	13/32"	19/32"	1/2"	6"	\$737.76
14BROCAS077AL	ACB-3388	1/2"	17/32"	25/32"	3/4"	7-1/2"	\$1,135.64
14BROCAS078AL	ACB-3389	5/8"	21/32"	31/32"	3/4"		\$1,411.72

Unidad: 1 pieza Master: 1 pieza

Juego de brocas para metal

- Características:
- Para usarse en:
 - Acero, cobre, latón, aluminio, plástico
 - Juego con 6 piezas
 - Machuelo/Avellanador
 - Medidas de las brocas:
 - 6-32 UNC
 - 8-32 UNC
 - 10-24 UNC
 - 10-32 UNF
 - 12-24 UNC
 - 1/4-20 UNC



Código	Número	Precio
14BROCAS001CH	12-288-001	\$1,436.08

Unidad: 1 juego con 6 piezas Master: 30 juegos

Adaptador para brocas

- Características:
- Cierre rápido
 - Empaque tubo de plástico
 - SDS MAX a SDS PLUS

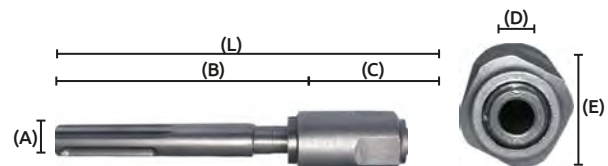

Código	Número	Medidas (mm)					Precio	
		(A)	(L)	(B)	(C)	(D)		(E)
14BROCAS669CH	S/N	17.4	203	133	70	9.5	30	\$698.32

Unidad: 1 pieza Master: 5 piezas

Prensa para afilar brocas



- Características:
- Para uso en rectificadoras y esmeril de banco
 - Para brocas de 1/8 a 3/4" números del 1 al 30 letras de la "A" a la "Z" en mm de 3.0 hasta 19.0 ángulo de ajuste
 - 88° para láminas delgadas o materiales duros
 - 68° para alta producción, se usa con 1/4" en pequeños taladros
 - 49° para materiales blandos como el cobre
 - 59° para uso general
 - Altura 195 mm

Código	Número	Precio
14PRENSA008GR	078103CB	\$1,054.44

Unidad: 1 pieza Master: 10 piezas



Calibrador para brocas

- Características:
- De acero inoxidable
 - Incremento en 64avos
 - Espesor: 0.8 mm
 - Medidas grabadas



Código	Número	Medidas (mm)	No. de calibres	Precio
14CALIBR001SH	481	en mm: 1.0 - 1.5 - 2.0- 2.5 3.0- 3.5- 4.0- 4.5- 5.0 5.5- 6- 6.0- 6.5- 7.0-7.5 8.0-8.5- 9.0-9.5-10.3 10.5- 11.10- 11.5- 12.0 12.5- 13.0	25 calibres en mm y pulg	\$163.56
*14CALIBR002SH	481	en fracción: 1/16- 5/64 3/32- 7/64- 1/8- 9/64 5/3211/64- 3/16-13/64 7/32-15/64- 1/4- 17 /64 9/32- 19/64- 5/16- 21/64 11/32- 23/64-3/8-25/64 13/32- 27/64- 7/16- 29/64 15/32- 31/64- 1/2	29 calibres en pulg. y fraccion de pulg.	\$176.32

Unidad: 1 pieza Master: 25 piezas

Calibrador de perforación

- Características:
- Acero inoxidable
 - Calibrador de perforación
 - Medición de diámetros interiores de cilindros
 - Graduación en pulgadas por un lado y en milímetros por la otra cara



Código	Número	Medida de profundidad	Precio
14CALIBR023AL	AGB-0359	1 - 16 mm	\$365.40

Unidad: 1 pieza Master: 1 pieza

Porta brocas tropicalizado

- Características:
- De lámina tropicalizada
 - 29 calibres para brocas de 1/6" a 1/2"
 - Medidas: en pulgadas

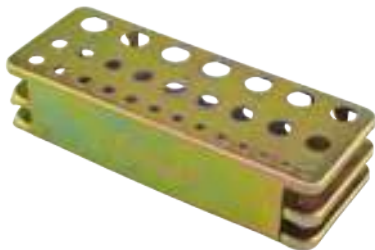

Código	Número	Precio
14PORTAB002SM	S/N	\$82.36

Unidad: 1 pieza Master: 6 piezas

Calibrador Universal de afilado

- Características:
- Fabricado en acero inoxidable
 - Claramente grabadas
 - Medidas cuadradas y ángulos hexagonales de 120°, 118°, 90°, 60°, 55°.



Código	Número	Longitud	Graduación	Precio
14CALIBR021AL	AGG-2377	95 mm	3" - 3/4"	\$240.12

Unidad: 1 pieza Master: 1 pieza

Calibrador de afilado

- Características:
- Calibrador de afilado
 - Fabricado en acero inoxidable
 - Para brocas helicoidales con ángulo de 118° hasta 2" (50MM) de diámetro



Código	Número	Longitud	Graduación	Precio
14CALIBR022AL	AGG-2376	4" - 1/2"	114 mm	\$211.12

Unidad: 1 pieza Master: 1 pieza

Porta brocas

- Características:
- De plástico
 - Medidas: en pulgadas
 - Producto hecho de plástico
 - 29 calibres para brocas de 1/16" a 1/2"



Código	Número	Precio
14PORTAB003TO	DSP29	\$148.48

Unidad: 1 pieza Master: 6 piezas

Porta brocas metálico

- Características:
- De lámina
 - 29 calibres para brocas de 1/16" a 1/2"
 - Medidas: en pulgadas
 - Incremento en 64 avos



Código	Número	Precio
14PORTAB001SH	52	\$174.00

Unidad: 1 pieza Master: 6 piezas



Buril de pastilla derecho

- Características:
- Derechos
 - Punta de carburo de tungsteno



OFERTA
POR VOLUMEN

Código	Número	Medidas		Precio
		pulg	mm	
14BURILE075SM	AR-4	1/4	6.3	\$96.63
14BURILE077SM	AR-5	5/16	7.9	\$124.47
14BURILE079SM	AR-6	3/8	9.5	\$124.47
14BURILE081SM	AR-7	7/16	11.1	\$128.35
14BURILE083SM	AR-8	1/2	12.7	\$170.29
14BURILE175CH	0015 AR-4	1/4	6.3	\$52.20
14BURILE176CH	0025 AR-5	5/16	7.9	\$53.36
14BURILE177CH*	0036 AR-6	3/8	9.5	\$76.56
14BURILE178CH	0045 AR-7	7/16	11.1	\$107.88
14BURILE179CH*	0045 AR-8	1/2	12.7	\$184.44
14BURILE180CH	0065 AR-10	5/8	15.8	\$337.56
14BURILE181CH	0075 AR-12	3/4	19.0	\$397.94

Unidad: 1 pieza Master: 1 pieza * SIN OFERTA POR VOLUMEN

Buril de pastilla izquierdo

- Características:
- Izquierdos
 - Punta de carburo de tungsteno

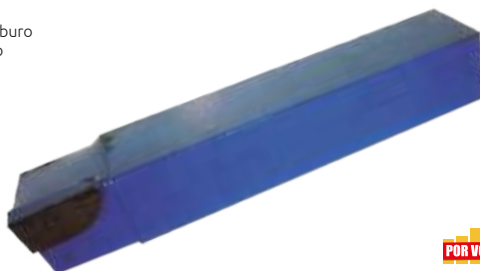

OFERTA
POR VOLUMEN

Código	Número	Medidas		Precio
		pulg	mm	
14BURILE076SM	AL-4	1/4	6.3	\$96.63
14BURILE078SM	AL-5	5/16	7.9	\$124.47
14BURILE080SM	AL-6	3/8	9.5	\$124.47
14BURILE084SM	AL-8	1/2	12.7	\$170.29
14BURILE088SM	AL-12	3/4	19.0	\$397.94
14BURILE182CH	0115 AL-4	1/4	6.3	\$32.48
14BURILE183CH	0125 AL-5	5/16	7.9	\$35.96
14BURILE184CH	0135 AL-6	3/8	9.5	\$114.84

Unidad: 1 pieza Master: 1 pieza

Buril de pastilla ángulo 40°

- Características:
- Recto

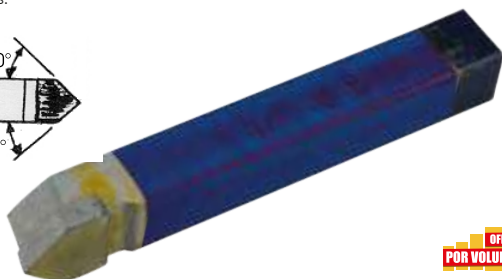
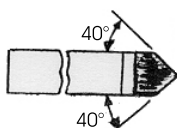

OFERTA
POR VOLUMEN

Código	Número	Medidas		Precio
		pulg	mm	
14BURILE089SM	D-4	1/4	6.3	\$91.93
14BURILE090SM	D-5	5/16	7.9	\$111.94
14BURILE091SM	D-6	3/8	9.5	\$134.56
14BURILE093SM	D-8	1/2	12.7	\$169.88
14BURILE111SM*	D-10	5/8	15.88	\$311.75
14BURILE112SM*	D-12	3/4	19.05	\$451.99

Unidad: 1 pieza Master: 1 pieza *SIN OFERTA POR VOLUMEN

Buril de pastilla punta cuadrada

- Características:
- Punta cuadrada de carburo de tungsteno



OFERTA
POR VOLUMEN

Código	Número	Medidas		Precio
		pulg	mm	
14BURILE165CH	2005 C-4	1/4	6.3	\$59.16
14BURILE166CH	2015 C-5	5/16	7.9	\$121.63
14BURILE167CH	2025 C-6	3/8	9.5	\$109.04
14BURILE168CH	2035 C-7	7/16	11.1	\$119.48
14BURILE169CH	2045 C-8	1/2	12.7	\$182.12
14BURILE096SM	C - 4	1/4	6.3	\$95.99
14BURILE098SN	C - 6	3/8	9.5	\$129.69
14BURILE100SM	C - 8	1/2	12.7	\$197.37
14BURILE109SM*	C-10	5/8	15.88	\$367.43
14BURILE110SM*	C-12	3/4	19.05	\$541.60

Unidad: 1 pieza Master: 1 pieza *SIN OFERTA POR VOLUMEN

Buril de pastilla de punta

- Características:
- Punta de carburo

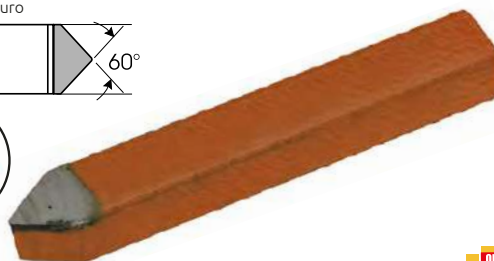

OFERTA
POR VOLUMEN

Código	Número	Medidas		Precio
		pulg	mm	
14BURILE103SM	E - 4	1/4	6.3	\$91.93
14BURILE104SM	E - 5	5/16	7.9	\$111.94
14BURILE105SM	E - 6	3/8	9.5	\$126.50
14BURILE106SM	E - 8	1/2	15.8	\$152.54
*14BURILE107SM	E-10	5/8	15.88	\$277.41
*14BURILE113SM	E - 12	3/4	19.05	\$393.88
14BURILE170CH	4005 E-4	1/4	6.3	\$69.60
14BURILE171CH	4015 E-5	5/16	7.9	\$70.76
14BURILE172CH	4025 E-6	3/8	9.5	\$90.48
14BURILE173CH	4055 E-10	5/8	15.8	\$153.12
14BURILE174CH	4065 E-12	3/4	19.0	\$234.32

Unidad: 1 pieza Master: 1 pieza *SIN OFERTA POR VOLUMEN





Pastilla de carburo de tungsteno

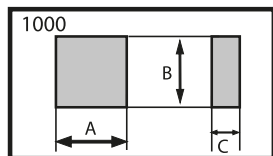

Código	Número	Tipo	Clase	A		B		C		Precio
				pulg	mm	pulg	mm	pulg	mm	
14PASTIL001KT	1030	1000	C-6	5/16	7.94	1/4	6.35	1/16	1.59	\$54.52
14PASTIL002KT	1080		C-6	3/8	9.53	5/16	7.94	3/32	2.38	\$155.44
14PASTIL003KT	1090		C-6	3/8	9.53	3/8	9.53	3/32	2.38	\$98.60

Unidad: Bolsa con 10 pieza Master: 1 Bolsa

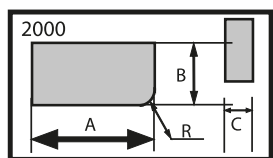

Código	Número	Tipo	Clase	A		B		C		R		Precio
				pulg	mm	pulg	mm	pulg	mm	pulg	mm	
14PASTIL017KT	2230	2000	C-6	3/4	19.05	3/8	9.53	5/32	3.97	3/16	4.76	\$334.08
14PASTIL008KT	2310		C-6	13/16	20.64	7/16	11.11	3/16	4.76	1/4	6.35	\$444.28

Unidad: Bolsa con 10 pieza Master: 1 Bolsa

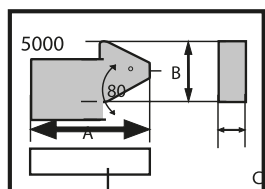

Código	Número	Tipo	Clase	A		B		C		Precio
				pulg	mm	pulg	mm	pulg	mm	
14PASTIL009KT	5030	5000	C-6	5/16	7.94	1/4	6.35	1/6	1.59	\$41.76
14PASTIL013KT	5240		C-6	1/2	12.70	1/2	12.70	1/8	3.18	\$473.28
14PASTIL014KT	5340		C-6	5/8	15.88	5/8	15.88	5/32	3.97	\$829.40

Unidad: Bolsa con 10 pieza Master: 1 Bolsa

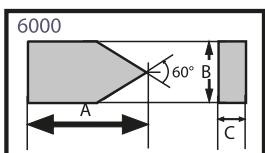

Código	Número	Tipo	Clase	A		B		C		Precio
				pulg	mm	pulg	mm	pulg	mm	
14PASTIL027KT	6030	6000	C-6	5/16	7.94	1/4	6.35	5/64	1.90	\$37.12
14PASTIL018KT	6100		C-6	1/2	12.70	3/8	9.53	3/32	2.38	\$124.12

Unidad: Bolsa con 10 pieza Master: 1 Bolsa

Código	Número	Tipo	Clase	A		B		C		Precio
				pulg	mm	pulg	mm	pulg	mm	
14PASTIL093CH	5410	3000	C-2	3/4	19.05	1.0	25.40	1/4	6.35	\$646.12
14PASTIL094CH	5410		C-6	3/4	19.05	1.0	25.40	1/4	6.35	\$1,118.24

Unidad: Bolsa con 10 pieza Master: 1 Bolsa

Buril rectangular HSS

Características:

- Se surten con llave española

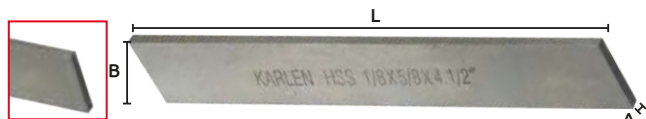

Código	Tipo	Medida (A)		Medida (B)		Longitud (L)		Master	Precio
		Pulg	mm	Pulg	mm	Pulg	mm	(piezas)	
14BURILE153CH		3/32	2.3	1/2	12.7	4.1/2	114.3	5	\$142.68
14BURILE154CH		1/8	3.1	5/8	15.8	4.1/2	114.3	5	\$90.48
14BURILE155CH		1/8	3.1	3/4	19.0	6	152.4	5	\$336.40
14BURILE156CH	STC123-1	1/8	3.1	3/4	19.0	12	304.8	5	\$223.88
14BURILE157CH		5/32	3.9	1/2	12.7	4.1/2	114.3	5	\$158.92
14BURILE158CH		1/8	3	7/8	22	4.1/2	114.3	20	\$165.88

Unidad: 1 pieza

Buril redondo HSS

Características:

- Alta velocidad



Código	Número	Medidas (A)		Largo (B)		Precio
		Pulg	mm	Pulg	mm	
14BURILE145CH		1/8	3.1			\$17.05
14BURILE146CH		3/16	4.7			\$22.04
14BURILE147CH		1/4	6.3			\$44.08
14BURILE148CH	SCT122-1	5/16	7.9	4	101.6	\$66.12
14BURILE149CH		3/8	9.5			\$103.24
14BURILE150CH		1/2	12.7			\$236.64

Unidad: 1 pieza Master: 5 piezas

Buril cuadrado HSS

Características:

- HSS alta velocidad
- De cobalto



De cobalto 5%

Código	Número	Ancho (A)		Longitud (B)		Precio
		Pulg	mm	Pulg	mm	
14BURILE011SH	SI-TB05	3/16	5	3	75	\$83.52
14BURILE012SH	SI-TB06	3/16	5	4	100	\$132.24
14BURILE013SH	SI-TB07	3/16	5	6	150	\$91.64
14BURILE014SH	SI-TB08	1/4	6	2	50	\$73.08
14BURILE015SH	SI-TB09	1/4	6	3	75	\$169.36
14BURILE016SH	SI-TB10	1/4	6	4	100	\$169.36
14BURILE019SH	SI-TB14	5/16	8	3	75	\$182.12
14BURILE020SH	SI-TB15	5/16	8	4	100	\$255.20
14BURILE021SH	SI-TB18	3/8	10	3	75	\$287.68
14BURILE022SH	SI-TB19	3/8	10	4	100	\$353.80
14BURILE023SH	SI-TB24	1/2	12	4	100	\$620.60

Unidad: 1 pieza Master: 5 piezas

De cobalto 8%

Código	Número	Medidas (A)		Medidas (B)		Precio
		Pulg	mm	Pulg	mm	
14BURILE130CH		1/8	3.1	2.1/2	63.5	\$52.20
14BURILE131CH		3/16	4.7	2.1/2	63.5	\$95.12
14BURILE132CH		1/4	6.3	2.1/2	63.5	\$153.12
14BURILE133CH		5/16	7.9	2.1/2	63.5	\$232.00
14BURILE134CH		3/8	9.5	3	76.2	\$334.08
14BURILE135CH		7/16	11.1	3.1/2	88.9	\$487.20
14BURILE136CH	S/N	1/2	12.7	4	101.6	\$766.76
14BURILE137CH		5/8	15.8	4.1/2	114.3	\$1,084.60
14BURILE138CH		3/4	19.0	5	127.0	\$1,219.16
14BURILE139CH		7/8	22.2	6	152.4	\$1,219.16
14BURILE140CH		1	25.4	7	177.8	\$2,227.20
14BURILE141CH		1,1/4	31.7	7	177.8	\$1,917.48

Unidad: 1 pieza Master: 1 pieza



Barra porta Buril

- Características:
- Doble entrada porta buril 45° y 90°
 - Para buril 3/6" Redondo



Código	Número	Diámetro (A)		Largo (B)		Precio
		Pulg	mm	Pulg	mm	
14BURILE161CH	SCT131	5/16	7.9	5	127	\$627.56
14BURILE162CH		3/8	9.5	6	152	\$670.48

Unidad: 1 pieza Master: 1 pieza

Portaburil

- Características:
- Se surten con llave española
 - No contiene buril
 - Tipo americano

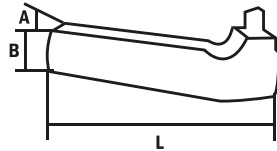

Código	Número	Tipo	Medidas		(A)	Medidas		Precio
			Pulg	mm		(B)	(C)	
14BURILE025AL	ATH-0510	Recto	1/4	6.3	3/8	7/8	5	\$539.40
14BURILE054EL	3131	Recto	1/4	6.3	5/8	3/4	7.1/2	\$663.52
14BURILE030AL	ATH-0521	Recto	5/16	7.9	3/8	1-3/8	5	\$664.68
14BURILE026AL	ATH-0511	Recto	5/16	7.9	1/2	1-1/8	6	\$736.60
14BURILE055EL	3141	Recto	5/16	7.9	3/4	7/8	8.1/2	\$641.48
14BURILE027AL	ATH-0512	Recto	3/8	9.5	5/8	1-3/8	7	\$571.88
14BURILE056EL	3151	Recto	3/8	9.5	5/8	1-3/8	7	\$1,214.52
14BURILE028AL	ATH-0514	Recto	1/2	12.7	7/8	1-1/8	9	\$996.44
14BURILE057EL	3171	Recto	1/2	12.7	1.1/8	1.1/4	11.1/2	\$1,387.36
14BURILE029AL	ATH-0520	Izquierdo	1/4	6.3	1/2	7/8	6	\$431.52
14BURILE058EL	3132	Izquierdo	1/4	6.3	5/8	3/4	7.1/2	\$581.16
14BURILE059EL	3142	Izquierdo	5/16	7.9	3/4	7/8	8.1/2	\$626.40
14BURILE031AL	ATH-0522	Izquierdo	3/8	9.5	5/8	1-1/8	7	\$669.32
14BURILE060EL	3152	Izquierdo	3/8	9.5	5/8	1-3/8	7	\$452.40
14BURILE061EL	3172	Izquierdo	1/2	12.7	3/4	1.1/4	11.1/2	\$847.96
14BURILE032AL	ATH-0524	Izquierdo	1/2	12.7	1/2	1-1/8	6	\$1,153.04
14BURILE033AL	ATH-0530	Derecho	1/4	6.3	3/8	7/8	5	\$379.32
14BURILE062EL	3133	Derecho	1/4	6.3	5/8	3/4	7.1/2	\$719.20
14BURILE034AL	ATH-0531	Derecho	5/16	7.9	1/2	1-1/8	6	\$626.40
14BURILE063EL	3143	Derecho	5/16	7.9	1.1/8	7/8	8.1/2	\$359.60
14BURILE035AL	ATH-0532	Derecho	3/8	9.5	5/8	1-3/8	7	\$721.52
14BURILE036AL	ATH-0534	Derecho	1/2	12.7	7/8	1-3/4	9	\$958.16
14BURILE065EL	3173	Derecho	1/2	12.7	1.1/8	1.1/4	11.1/2	\$1,462.76

Unidad: 1 pieza Master: 1 pieza

Porta cuchilla recta

- Características:
- Se surte con llave española
 - No contiene buril



Código	Número	Tipo	Capacidad de cuchillas		(A)	Medidas		Precio
			pulg	mm		(B)	(C)	
14BURILE070SH	3311 (SI/CT/19)	Recto	3/32 x 1/2	2.3 x 12.7	5/16 x 3/4	x 4.1/2"	\$431.52	
14BURILE071SH	3321 (SI/CT/20)		3/32 x 5/8	2.3 x 15.8	3/8 x 7/8	x 5"	\$431.52	
14BURILE072SH	3331 (SI/CT/21)		1/8 x 3/4	3.1 x 19.0	1/2 x 1.1/8	x 6"	\$669.32	
14BURILE073SH	3341 (SI/CT/22)		1/8 x 7/8	3.1 x 22.2	5/8 x 1.3/8	x 7"	\$707.60	
14BURILE074SH	3351 (SI/CT/23)		3/16 x 1	4.7 x 25.4	3/4 x 1.5/8	x 8"	\$974.40	

Unidad: 1 pieza Master: 1 pieza

Porta insertos

- Características:
- Pastilla triángulo de carburo de tungsteno
 - Zanco de acero
 - 5 diferentes ángulos de corte
 - Para cortes exteriores, 2 derechos, 1 recto y 2 izquierdos
 - Incluye dos llaves Allen

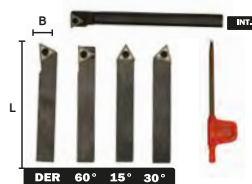

Porta insertos

- Características:
- 5 ángulos de corte
 - Pastilla triangular de carburo de tungsteno
 - Zanco de acero templado y endurecido
 - Para cortes exteriores, 2 derechos, 1 recto y 2 izquierdos
 - Para inserto: IC 3/8 TH 1/8

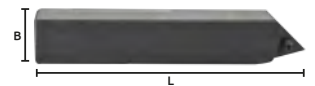

Código	Número	Medida del zanco (B)		Long del zanco (mm)	Precio
		Pulg	mm		
14BURILE112CH	2381-5045	interna 13/32"	10.3	63	\$3,057.76
		externa 45/64"	17.8		

Unidad: 1 pieza Master: 1 pieza

Código	Número	Medida del zanco (B)	Long del zanco (mm)	Precio
14BURILE042AL	AIH-1571	1/2"	13.0	\$1,364.16
14BURILE043AL	AIH-1583	3/4"	19.0	\$2,032.32

Unidad: 1 pieza Master: 1 pieza



Porta insertos

- Características:
- Pastilla rombo
 - Incluye una llave Allen



Código	Número	Medida del zanco		Long del zanco (mm)	Precio
		Pulg	mm		
14FRESAS051CH	2332-5012	13/32"	10.3	60	\$1,700.56
14FRESAS052CH	2332-5014	19/64"	7.5	60	\$1,453.48
14FRESAS053CH	2332-5016	13/32"	10.3	50	\$1,178.56

Unidad: 1 pieza Master: 1 pieza

Juego de fresas porta insertos

- Características:
- Ángulo 90°
 - Para pastilla triangular
 - 1 pastilla de corte
 - Con llave Allen



Código	Número	Diámetro de corte	Diámetro del zanco	Long de cuerpo	Precio
17ADAPTA033CH	2506-0900	1/2" 9/16" 5/8"	1/2"	1"	\$1,978.96

Unidad: 1 caja de madera con 3 piezas Master: 1 juego

Fresa porta inserto

- Características:
- 5 pastillas de corte
 - Ángulo 75°
 - Con pastilla cuadrada SD-009T3
 - Con llave TORX



Código	Número	Diámetro de corte	Diámetro agujero	Número de insertos	Precio
14FRESAS049CH	2527-0100	2.15/32"	7/8	5	\$3,106.48
14FRESAS050CH	2527-0105	3.5/32"	1.1/16"	6	\$3,949.80

Unidad: 1 pieza Master: 1 pieza

Fresa porta inserto

- Características:
- Para roscas internas
 - Punta de carbono
 - Juego de llaves para desmontar la pastilla



Código	Número	Número			Número	Precio
		(A)	(B)	(C)		
14BURILE126CH	SCT249-5	20	18	250	16IR	\$1,552.08
14BURILE127CH		25	23	300		\$1,376.92

Unidad: 1 pieza Master: 1 pieza

Juego de fresas porta inserto zanco

- Características:
- 3 Pastillas de corte
 - Ángulo 90°
 - Con pastilla triangular: TPUN160308
 - Con llave Allen



Código	Número	Diámetro de corte	Zanco	Precio
14FRESAS054CH	12-139-S05	2" 2-1/4" 2-1/2"	R-8	\$10,470.16

Unidad: 1 caja de madera con 3 piezas Master: 1 juego

Juego de brocas allen

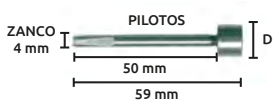
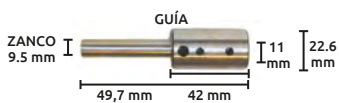

- Características:
- 6 BROCAS ALLEN HSS (D): 5/16"-3/8"-7/16"-1/2"-9/16"-5/8"
 - 14 PILOTOS (D): 3/16"-13/64"-7/32"-1/4" 17/64"-9/32"5/16"-21/64" -3/8"25/64" 13/32"-7/16"
 - 1 guía

Código	Número	Precio
17AVELLA001CH	SCT184-S1	\$1,878.04

Unidad: 1 juego con 21 piezas Master: 10 juegos

Fresa para pastilla

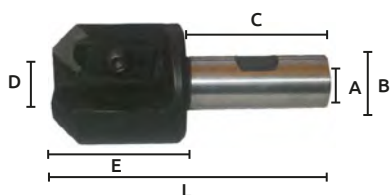

- Características:
- Fresas para pastillas cuadradas
 - Ángulo 45°
 - Usa insertos cuadrados de 1/2"
 - Incluye una llave Allen

Diámetro de corte (A)	Diámetro de zanco (D)	Largo total (L)		Medidas mm		
		pulg	mm	B	C	E
1"	25.4	3/4	19.0	3.7/8	98	42 47 51

Código	Número	Precio
14FRESAS047CH	S/N	\$1,024.28

Unidad: 1 pieza Master: 1 pieza



Brocha cuadrada para cuñero HSS

- Características:
- HSS alta velocidad



Código	Medidas (A) Pulg mm	Tipo	Tolerancia	Ancho x Long mm	Precio
14BROCHA140CH	1/8 3.1	B (II)	.1252 - .1262	4.7 x 177	\$2,133.24
14BROCHA142CH	3/16 4.7	B (II)	.1877 - .1877	4.7 x 177	\$2,956.84
14BROCHA143CH	1/4 6.3	C (III)	.2502 - .2512	9.5 x 303	\$3,666.76
14BROCHA144CH	5/16 7.9	C (III)	.3127 - .3137	9.5 x 303	\$4,075.08
14BROCHA145CH	3/8 9.5	C (III)	.3755 - .3765	9.5 x 298	\$3,215.52
14BROCHA146CH	7/16 11.1	D (IV)	.4380 - .4390	14.2 x 355	\$2,738.76
14BROCHA147CH	1/2 12.7	D (IV)	.5006 - .5016	14.2 x 355	\$3,797.84
14BROCHA149CH	3/4 19.0	E (V)	.7515 - .7525	19.0 x 395	\$3,544.96

Unidad: 1 pieza Master: 1 pieza

Cortacírculos para madera

- Características:
- 7 hojas de acero al carbón
 - 1 plato de Zamac
 - 1 Árbol con zanco de 1/4" y broca de 5/16"



Código	Número	Cap. de corte Pulg mm	altura (a) mm	Precio	
14CORTAC005CH	XWY-02K005-2	1	25.4	50mm	\$90.48
		1.1/4	31.7		
		1.1/2	38.1		
		1.3/4	44.4		
		2	50.8		
		2.1/4	57.1		
		2.1/2	63.5		

Unidad: 1 juego con 7 piezas Master: 6 juegos

Cortacírculos para metal HSS Bimetálico

- Características:
- Material: acero alta velocidad M 3 Bi-metálico
 - Orilla soldada con acero alloy para trabajo pesado
 - 6 dientes por pulgada
 - Esmaltado en color rojo
 - Se surte sin árbol
 - Corta acero inoxidable, tubo, madera, plástico, etc.
 - Para taladro eléctrico o neumático y taladro vertical



Código	Número	Diámetro Pulg mm	Ancho de hoja Pulg mm	Precio
14CORTAC026TO	XWY-1019	3/4 19	1.13/32 36	\$83.52
14CORTAC027TO	XWY-1022	7/8 22	1.13/32 36	\$111.36
14CORTAC028TO	XWY-1025	1 25	1.13/32 36	\$124.12
14CORTAC029TO	XWY-1028	1.1/8 28	1.13/32 36	\$147.32
14CORTAC030TO	XWY-1032	1.1/4 32	1.13/32 36	\$147.32
14CORTAC031TO	XWY-1035	1.3/8 35	1.13/32 36	\$153.12
14CORTAC032TO	XWY-1038	1.1/2 38	1.13/32 36	\$171.68
14CORTAC034TO	XWY-1044	1.3/4 44	1.13/32 36	\$182.12
14CORTAC036TO	XWY-1051	2 51	1.13/32 36	\$201.84
14CORTAC038TO	XWY-1057	2.1/4 57	1.13/32 36	\$244.76
14CORTAC040TO	XWY-1064	2.1/2 64	1.13/32 36	\$271.44

Unidad: 1 pieza Master: 1 pieza

Cortacírculos con adaptador

- Características:
- 1 corta-círculo
 - 1 árbol con zanco de 7/16" y broca 1/4"
 - Bimetal HSS
 - Corta metal, plástico, y madera



Código	Número	Cap. de corte Pulg mm	Precio
14CORTAC055CH	LS365	5 127	\$457.04

Unidad: 1 juego con 2 piezas Master: 20 juegos

Cortacírculos para cerradura

- Características:
- Únicamente para madera.
 - Juego de instalación para cerraduras
 - 1 Corta círculo
 - 1 Árbol con zanco de 3/8" y broca 1/4"



Código	Número	Cap. de corte Pulg mm	Precio
14CORTAC041HE	XWY-02K001	2.1/8 54	\$90.48

Unidad: 1 juego con 3 piezas Master: 6 juegos

Cortacírculos para madera

- Características:
- 4 cortacírculos
 - 1 árbol con zanco de 1/4" y de broca de 1/4"
 - 1 llave allen
 - 1 broca de taladro



Código	Número	Cap. de corte Pulg mm	Precio
14CORTAC042HE	XWY-02K002	1.1/4	31.7
		1.1/2	38.1
		2	50.8
		2.1/8	53.9

Unidad: 1 juego con 6 piezas Master: 6 juegos



Árbol para corta círculo

- Características:
- Zanco de 3/8" Rosca: 1/2" - 18 UNF
 - Sirve para corta-círculos de: 1.1/4" - 7.7/8" de diámetro
 - Se surte con una broca de 1/4"



Código	Número	Precio
14CORTAC058CH	2506-0900	\$208.80

Unidad: 1 pieza Master: 5 piezas

Árbol para corta círculo

- Características:
- Zanco de 1/4" Rosca: 1/2"
 - Sirve para corta-círculos de: 3/4" - 7/8" - 1 - 1.1/8" de diámetro
 - Se surte con una broca de 1/4"



Código	Número	Precio
14CORTAC045TO	WXY-01A002	\$138.04

Unidad: 1 pieza Master: 5 piezas

Árbol para corta círculo

- Características:
- Zanco de 7/16" Rosca: 1/2"
 - Sirve para corta-círculos de: 3/4" - 7/8" - 1" - 1.1/8" de diámetro
 - Se surte con una broca de 1/4"



Código	Número	Precio
14CORTAC048TO	070225BK07	\$191.40

Unidad: 1 pieza Master: 5 piezas

Árbol para corta círculo

- Características:
- Zanco de 7/16" Rosca: 5/8"
 - Sirve para corta-círculos de: 3/4" - 7/8" - 1" - 1.1/8" de diámetro
 - Se surte con una broca de 1/4"



Código	Número	Precio
14CORTAC059CH	S/N	\$240.12

Unidad: 1 pieza Master: 5 piezas

Árbol para corta círculo

- Características:
- Zanco de 3/8" Rosca 5/8"-18 UNF
 - Sirve para corta-círculos de: 1.1/4" - 7.7/8" de diámetro
 - Se surte con una broca de 1/4"



Código	Número	Precio
14CORTAC046TO	S/N	\$308.56

Unidad: 1 pieza Master: 5 piezas

Árbol para corta círculo

- Características:
- Zanco de 7/16" Rosca: 5/8"
 - Sirve para corta-círculos de: 1.1/4" - 1.3/8" - 1.1/2" - 1.3/4" - 2" - 2.1/4" - 2.1/2" de diámetro
 - Se surte con una broca de 1/4"



Código	Número	Precio
14CORTAC049TO	XWX-01A004	\$191.40

Unidad: 1 pieza Master: 5 piezas

Juego de cortacírculos para taladro



- Características:
- Material: acero al carbón
 - 1 corta círculo capacidad: 30 - 120 mm escala graduada, zanco de 3/8"
 - 1 broca de 1/4"
 - 1 punzónes
 - Corta plástico, chapa de metal suave, cartoncillo, corcho, etc.

Código	Número	Cap. de corte Pulg	Cap. de corte mm	Precio
14CORTAC044HE	XWY-06K003	1.3/16 - 4.3/4	30 - 120	\$251.72

Unidad: 1 juego con 4 piezas Master: 10 juegos

Cortador circular HSS

Dientes planos



Código	Diámetro pulg	Diámetro mm	Ancho de corte pulg	Ancho de corte mm	Barreno pulg	Barreno mm	Número de dientes	Master	Precio
14FRESAS234CH	2.5	63.5	1/4	6.3			16	3 pieza	\$1,606.60
14FRESAS236CH	2.5	63.5	3/8	9.5				2 pieza	\$1,160.00
14FRESAS237CH	2.5	63.5	1/2	12.7				2 pieza	\$1,247.00
14FRESAS238IN	3	76.2	1/4	6.3					\$1,774.80
14FRESAS239IN	3	76.2	5/16	7.9				\$1,298.04	
14FRESAS240IN	3	76.2	3/8	9.5				\$2,412.80	
14FRESAS241IN	3	76.2	1/2	12.7				\$2,509.08	
14FRESAS242IN	4	101.6	3/16	4.7	1	24.4		\$1,230.76	
14FRESAS243IN	4	101.6	1/4	6.3			18	1 piezas	\$1,599.64
14FRESAS244CH	4	101.6	5/16	7.9					\$1,985.92
14FRESAS245IN	4	101.6	3/8	9.5					\$1,269.04
14FRESAS247IN	4	101.6	1/2	12.7					\$3,101.84
14FRESAS248CH	4	101.6	5/8	15.8				\$2,318.84	

Unidad: 1pieza





Cortador A.V. woodruff HSS

Características :

- Para cuñeros
- Materiales ferrosos y no ferrosos
- Zanco de media para todas las medidas
- Acero Alta Velocidad



Código	Número	Diámetro de corte (D)		Ancho de corte (W)		Largo total (L)	Precio
		pulg	mm	pulg	mm		
14FRESAS144CH	ACW-5701	1/4	6.35	1/16"	1.52	2-1/16	\$426.88
14FRESAS281AL	ACW-5702	5/16	7.87	1/16"	1.52	2-1/16	\$502.28
14FRESAS282AL	ACW-5703	5/16	7.87	3/32"	2.28	2-3/32	\$502.28
14FRESAS147CH	ACW-5704	3/8	9.39	1/16"	1.52	2-1/16	\$453.56
14FRESAS284AL	ACW-5705	3/8	9.39	3/32"	2.28	2-3/32	\$555.64
14FRESAS148CH	ACW-5706	3/8	9.39	1/8"	3.04	2-1/8	\$453.56
14FRESAS286AL	ACW-5707	1/2	12.7	1/16"	1.52	2-1/16	\$410.64
14FRESAS287AL	ACW-5708	1/2	12.7	3/32"	2.28	2-3/32	\$410.64
14FRESAS151CH	ACW-5709	5/8	15.7	3/32"	2.28	2-3/32	\$351.48
14FRESAS152CH	ACW-5710	1/2	12.7	1/8"	3.04	2-1/8	\$361.92
14FRESAS290AL	ACW-5711	5/8	15.74	1/8"	3.04	2-1/8	\$395.56
14FRESAS154CH	ACW-5712	3/4	19.05	1/8"	3.04	2-1/8	\$396.72
14FRESAS292AL	ACW-5713	5/8	15.74	5/32"	3.81	2-5/32	\$430.36
14FRESAS155CH	ACW-5714	5/8	15.74	3/16"	4.57	2-3/16	\$437.32
14FRESAS294AL	ACW-5715	3/4	19.05	5/32"	3.81	2-5/32	\$475.60
14FRESAS156CH	ACW-5716	3/4	19.05	1/4	6.35	2-1/4	\$567.24
14FRESAS296AL	ACW-5717	7/8	22	5/32"	3.81	2-5/32	\$525.48
14FRESAS157CH	ACW-5718	3/4	19.05	3/16"	4.57	2-3/16	\$416.44
14FRESAS158CH	ACW-5719	7/8	22	3/16"	4.57	2-3/16	\$446.60
14FRESAS299AL	ACW-5720	7/8	22	7/32"	5.33	2-7/32	\$525.48
14FRESAS300AL	ACW-5721	1	25.4	3/16"	4.57	2-3/16	\$568.40
14FRESAS301AL	ACW-5722	1	25.4	7/32"	5.33	2-7/32	\$632.20
14FRESAS162CH	ACW-5723	1	25.4	3/8"	9.39	2-3/8	\$916.40
14FRESAS303AL	ACW-5724	1-1/8	28.44	3/16"	4.57	2-3/16	\$933.80
14FRESAS161CH	ACW-5725	7/8	22	1/4"	6.35	2-1/4	\$472.12
14FRESAS164CH	ACW-5726	1	25.4	1/4"	6.35	2-1/4	\$592.76
14FRESAS306AL	ACW-5727	1-1/8	28.44	7/32"	5.33	2-7/32	\$933.80
14FRESAS307AL	ACW-5728	1-1/8	28.44	1/4"	6.35	2-1/4	\$933.80
14FRESAS308AL	ACW-5729	1-1/4	31.75	3/16"	4.57	2-3/16	\$1,049.80
14FRESAS309AL	ACW-5730	1-1/4	31.75	7/32"	5.33	2-7/32	\$1,095.04
14FRESAS420CH	ACW-5731	1-1/4	31.75	1/4"	6.35	2-1/4	\$983.68
14FRESAS311AL	ACW-5732	1-3/8	34.79	1/4"	6.35	2-1/4	\$1,195.96
14FRESAS167CH	ACW-5733	1-1/2	38.1	1/4"	6.35	2-1/4	\$1,402.44
14FRESAS313AL	ACW-5734	1	25.4	5/16"	7.87	2-5/16	\$567.24
14FRESAS314AL	ACW-5735	1-1/8	28.44	5/16"	7.87	2-5/16	\$958.16
14FRESAS315AL	ACW-5736	1-1/4	31.75	5/16"	7.87	2-5/16	\$1,049.80
14FRESAS316AL	ACW-5737	1-3/8	34.79	5/16"	7.87	2-5/16	\$1,317.76
14FRESAS317AL	ACW-5738	1-1/2	38.1	5/16"	7.87	2-5/16	\$1,397.80
14FRESAS318AL	ACW-5739	1-1/4	31.75	3/8	9.79	2-3/8	\$1,049.80
14FRESAS319AL	ACW-5740	1-3/8	34.79	3/8	9.79	2-3/8	\$1,383.88
14FRESAS173CH	ACW-5741	1-1/2	38.1	3/8	9.79	2-3/8	\$1,539.32

Unidad: 1 pieza Master: 5 piezas

Cortador cola milano

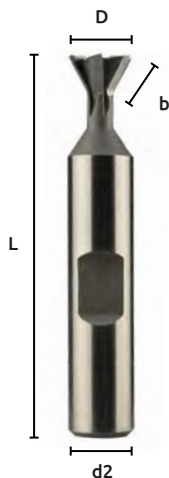

Código	Número	Grados (b)	Diám. de corte (D)		Ancho (b)		Zanco (d ₂)	Largo total (L)	Precio
			pulg	mm	pulg	mm			
14FRESAS321AL	ACD-2731	45°	3/8"	8.32	1/8"	3.04	3/8	20-1/8	\$784.16
14FRESAS322AL	ACD-2732		1/2"	12.7	5/32"	3.81	3/8	2-1/8	\$777.20
14FRESAS323AL	ACD-2733		3/4"	19.05	1/4"	6.35	3/8	2-1/8	\$852.60
14FRESAS324AL	ACD-2734		1"	25.4	1/4"	6.35	1/2	2-1/2	\$1,309.64
14FRESAS325AL	ACD-2735		1-3/8"	34.79	7/16"	10.92	5/8	2-7/8	\$1,858.32
14FRESAS326AL	ACD-2736		1-7/8"	47.49	9/16"	14.22	7/8	3-1/4	\$3,406.92
14FRESAS327AL	ACD-2737		2-1/4"	57.5	5/8"	15.74	1	3-3/4	\$4,586.64
14FRESAS380CH	ACD-2739		3/8"	9.39	3/16"	4.57	3/8	2-1/8	\$757.48
14FRESAS381CH	ACD-2740		1/2"	12.7	1/4"	6.35	3/8	2-1/8	\$757.48
14FRESAS382CH	ACD-2741		3/4"	19.05	5/16"	7.87	3/8	2-1/8	\$948.88
14FRESAS332AL	ACD-2742	60°	1"	25.4	7/16"	10.92	1/2	2-1/2	\$1,450.00
14FRESAS383CH	ACD-2743		1-3/8"	34.79	9/16"	14.22	5/8	2-7/8	\$1,833.96
14FRESAS334AL	ACD-2744		1-7/8"	47.49	13/16"	20.57	7/8	3-1/4	\$3,406.92
14FRESAS336AL	ACD-2745		2-1/4"	57.5	1-1/16"	26.92	1	3-3/4	\$4,062.32

Unidad: 1 pieza Master: 5 piezas



Fresa madre ó fresa sin fin para engranes HSS

- Características:
- Acero M2
 - Clase: A
 - Módulo métrico
 - Derechos



Código	Número	Módulo	Diámetro exterior mm	Ancho total mm	Barreno mm	Profundidad de corte mm	Ángulo de presión	Precio
14FRESAS093CH	25100-040	M - 1	50	40	22	2.25	20°	\$5,890.48
14FRESAS094CH	25100-041	M - 1.25	50	40	22	2.81		\$4,392.92
14FRESAS095CH	25100-042	M - 1.5	55	45	22	3.38		\$5,339.48
14FRESAS096CH	25100-043	M - 1.75	55	50	22	3.94		\$5,340.64
14FRESAS097CH	25100-044	M - 2	65	60	27	4.50		\$4,860.40
14FRESAS098CH	25100-045	M - 2.25	65	65	27	5.06		\$5,011.20
14FRESAS099CH	25100-046	M - 2.5	70	70	27	5.63		\$5,635.28
14FRESAS100CH	25100-047	M - 2.75	70	65	27	6.19		\$6,990.16
14FRESAS101CH	25100-048	M - 3	80	80	32	6.75		\$8,327.64
14FRESAS102CH	25100-049	M - 3.25	80	80	32	7.31		\$8,816.00
14FRESAS103CH	25100-050	M - 3.5	85	85	32	7.88		\$10,058.36
14FRESAS104CH	25100-051	M - 3.75	90	90	32	8.44		\$8,637.36
14FRESAS105CH	25100-052	M - 4	90	90	32	9.00		\$11,325.08
14FRESAS106CH	25100-053	M - 4.5	95	95	27	10.13		\$11,764.72
14FRESAS107CH	25100-054	M - 5	100	100	32	11.25		\$15,372.32
14FRESAS108CH	25100-056	M - 6	105	105	32	13.50		\$15,198.32
14FRESAS110CH	25100-058	M - 7	115	115	32	15.75		\$21,339.36
14FRESAS111CH	25100-059	M - 8	125	125	32	18.00		\$24,270.68
14FRESAS113CH	25100-061	M - 10	150	150	40	22.50		\$10,804.24

Unidad: 1 pieza Master: 5 piezas

Fresa madre para engranes

- Características:
- Derechos • Acero M2 • Clase: B
 - Módulo métrico • Paso diametral



Código	Número	Módulo	Diámetro exterior mm	Ancho total mm	Barreno mm	Profundidad de corte mm	Ángulo de presión	Precio
14FRESAS193CH	HS20-300G	DP-3	4.3/4	4.17/32	1.1/32	0.7190	20°	\$22,038.84
14FRESAS194CH	HS20-400G	DP-4	4.1/4	3.15/16	1.1/4	0.5393		\$22,979.60
14FRESAS195CH	HS20-500G	DP-5	3.1/2	3.35/64	1.1/8	0.4314		\$12,183.48
14FRESAS196CH	HS20-600G	DP-6	3.1/2	3.1/2	1.1/4	0.3595		\$9,615.24
14FRESAS197CH	HS20-700G	DP-7	3.1/8	2.3/4	1.1/16	0.3082		\$9,974.84
14FRESAS198CH	HS20-800G	DP-8	3	2.9/16	1.1/6	0.2696		\$8,700.00
14FRESAS200CH	HS20-010G	DP-10	3	3	7/8	0.2157		\$9,790.40
14FRESAS201CH	HS20-011G	DP-11	2.11/64	2	7/8	0.1961		\$5,759.40
14FRESAS202CH	HS20-012G	DP-12	2.11/64	1.61/64	7/8	0.1798		\$4,058.84
14FRESAS204CH	HS20-014G	DP-14	2.11/64	1.3/4	7/8	0.1541		\$4,435.84
14FRESAS206CH	HS20-016G	DP-16	2.1/2	2.1/2	7/8	0.1348		\$5,682.84
14FRESAS208CH	HS20-018G	DP-18	2.1/2	2.1/2	7/8	0.1198		\$4,314.04
14FRESAS209CH	HS20-019G	DP-19	2.1/8	1.3/4	7/8	0.1181		\$4,638.84
14FRESAS210CH	HS20-020G	DP-20	2.1/2	2	1.1/4	0.1120		\$4,794.28
14FRESAS212CH	HS20-022G	DP-22	1.31/32	1.9/16	7/8	0.1020		\$7,654.84
14FRESAS214CH	HS20-024G	DP-24	2.1/2	2	7/8	0.0937		\$7,654.84
14FRESAS216CH	HS20-026G	DP-26	1.15/16	1.9/16	7/8	0.0937		\$5,162.00

Unidad: 1 pieza Master: 5 piezas

Fresa madre para rueda de cadena (catarinas) HSS

- Características:
- Clase A
 - Acero M2



Código	Paso	Paso de cadena mm	Paso de cadena pulg	Diámetro rodillo (mm)	Diámetro Ext. (mm)	Ancho total (mm)	Barreno (mm)	Precio
14FRESAS114CH	35	9.525	3/8	6.35	70	60	27	\$7,045.84
14FRESAS115CH	40	12.7	1/2	8.51	80	70	27	\$9,071.20
14FRESAS116CH	50	15.875	5/8	10.16	90	85	32	\$12,711.28
14FRESAS117CH	60	19.05	3/4	11.91	100	100	32	\$8,669.84
14FRESAS118CH	80	25.4	1	15.88	115	115	32	\$24,244.00
14FRESAS119CH	100	31.75	1.1/4	19.05	126	135	32	\$19,387.08

Unidad: 1 pieza Master: 1 piezas

Cortadores para engranes de cadena

- Características:
- Clase B
 - Acero M2 (GEAR CUTTERS)



DIENTE x DIENTE
HSS
TIPO DE DIENTE



Cortador	No dientes
1	0-6
2	7-8
3	9-11
4	12-17
5	18-34
6	35

Código	Paso de cadena pasos mm pulg	Diámetro rodillo pulg	Diámetro exterior pulg	Barreno pulg	Ancho del cortador (mm)						Precio
					1	2	3	4	5	6	
14FRESAS265CH	80 25.4 1	0.625	4.1/8	1.1/4	38.5	33.0	33.0	33.5	36.0	34.5	\$5,916.00

Unidad: 1 juego con 6 piezas Master: 1 juego



Juego de cortadores rectos para engranes



- Características:
- Rectos para engranes de 20°
 - Paso diametral
 - Contiene los cortadores: 1,2,3,4,5,6,7,8.

Cortador	No dientes
1	135-cremallera
2	55-134
3	35-54
4	26-34
5	21-25
6	17-20
7	14-16
8	12-13

Código	Número	Paso diametral	Diámetro ext. pulg	Barreno pulg	Ancho del cortador (mm)								Precio
					1	2	3	4	5	6	7	8	
14FRESAS080CH	F20-601	DP-6	3.1/8	1	12.5	13.0	14.0	14.5	14.5	15.0	15.5	15.5	\$19,344.16
14FRESAS081CH	F20-701	DP-7	2.7/8	1	9.5	10.	10.0	10.5	11.0	12.0	12.0	13.0	\$15,078.84
14FRESAS082CH	F20-801	DP-8	2.7/8	1	9.0	9.5	9.5	10.0	10.5	11.0	11.5	11.5	\$11,598.84
14FRESAS084CH	F20-0101	DP-10	2.3/4	1	7.9	7.9	7.9	8.7	8.7	9.5	9.5	9.5	\$11,407.44
14FRESAS086CH	F20-0121	DP-12	2.5/8	1	6.0	6.0	7.0	7.0	7.0	8.0	8.0	8.0	\$10,554.84
14FRESAS087CH	F20-0141	DP-14	2.1/2	1	6.0	6.0	6.0	6.0	6.5	7.0	7.0	7.0	\$9,168.64
14FRESAS088CH	F20-0201	DP-16	2.3/4	1	4.7	4.7	4.7	6.3	6.3	6.3	6.3	6.3	\$11,018.84
14FRESAS089CH	F20-0181	DP-18	2.1/2	1	4.7	4.7	4.7	4.7	4.7	4.7	4.7	6.3	\$11,134.84
14FRESAS090CH	F20-0201	DP-20	2.5/16	1	3.9	3.9	3.9	3.9	3.9	3.9	4.7	4.7	\$8,443.64
14FRESAS091CH	F20-0227	DP-22	2	7/8	4.0	4.0	4.0	4.0	4.0	4.0	4.0	4.0	\$8,138.56
14FRESAS092CH	F20-0247	DP-24	1.3/4	7/8	3.9	3.9	3.9	3.9	3.9	3.9	3.9	3.9	\$5,116.76

Unidad: 1 juego con 8 piezas Master:1 juego

Juego de cortadores rectos



- Características:
- Rectos para engranes de 20°
 - Paso milimétrico
 - Clase B (GEAR CUTTERS)
 - Acero M2
 - Contiene los cortadores: 1,2,3,4,5,6,7,8.
 - Ángulo de presión: 20°

Cortador	No dientes
1	12-13
2	14-16
3	17-20
4	21-25
5	26-34
6	35-54
7	55-134
8	135

Código	Número	Módulo	Diámetro externo mm	Barreno pulg	Ancho del cortador (mm)								Precio
					1	2	3	4	5	6	7	8	
14FRESAS221CH	25000-160	M - 1	50	22	4.0	4.0	4.0	4.0	4.0	4.0	4.0	4.0	\$7,563.20
14FRESAS222CH	25000-161	M-1.25	50	22	5.0	5.0	4.0	4.0	4.0	4.0	4.0	4.0	\$6,195.56
14FRESAS223CH	25000-162	M-1.5	55	22	5.6	5.6	5.6	5.0	5.0	5.0	5.0	4.3	\$6,508.76
14FRESAS224CH	25000-163	M - 1.75	60	22	6.5	6.5	6.0	6.0	6.0	5.5	5.0	5.0	\$7,964.56
14FRESAS225CH	25000-164	M - 2	60	22	7.5	7.0	7.0	7.0	6.4	6.4	6.0	5.5	\$5,878.88
14FRESAS226CH	25000-165	M - 2.25	60	22	10.0	10.0	10.0	8.0	8.0	8.0	8.0	8.0	\$7,424.00
14FRESAS227CH	25000-166	M - 2.5	65	22	9.0	9.0	8.5	8.5	8.0	7.5	7.0	7.0	\$8,334.60
14FRESAS228CH	25000-167	M - 2.75	70	27	11.0	11.0	10.0	10.0	9.0	9.0	9.0	8.0	\$8,814.84
14FRESAS229CH	25000-168	M - 3	70	27	13.0	12.0	12.0	11.0	11.0	10.0	10.0	9.0	\$8,862.40
14FRESAS230CH	25000-170	M - 3.5	75	27	14.0	14.0	13.0	13.0	12.0	12.0	11.0	11.0	\$10,053.72
14FRESAS231CH	25000-172	M - 4	80	27	16.0	16.0	16.0	16.0	16.0	14.0	14.0	14.0	\$14,257.56
14FRESAS232CH	25000-173	M - 4.5	80	27	10.0	10.0	10.0	10.0	10.0	8.0	8.0	8.0	\$12,758.84

Unidad: 1 juego con 8 piezas Master: 1 juego

Cortador vertical HSS cónico

- Características:
- Acero alta velocidad
 - Rectificadas

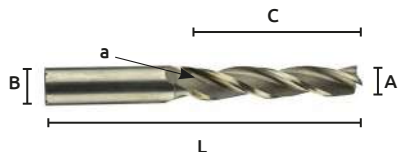

Código	Diámetro de corte (A) mm	Diámetro de zanco (B) mm	Longitud de corte (C) mm	Longitud total (L) mm	Angulo A	Precio
14FRESAS019CH	12	10	60	105	1°	\$852.60
14FRESAS020CH	12	10	60	105	2°	\$930.32
14FRESAS021CH	16	10	60	105	3°	\$886.24
14FRESAS024CH	20	10	60	105	6°	\$885.08

Unidad: 1 pieza Master: 1 piezas

Cortador vertical rompe viruta

- Características:
- Acero alta velocidad
 - Rectificadas
 - Rompe viruta



Código	Diámetro de corte (A) pulg mm	Diámetro de zanco (B) pulg mm	Longitud de corte (C) pulg mm	Longitud total (L) pulg mm	Precio
14FRESAS270CH	1/2 12.7	1/2 12.7	2 50.8	4 101.6	\$158.92
14FRESAS277CH	1/2 12.7	1/2 12.7	1.9/16 39	3.1/4 82.5	\$157.12
14FRESAS273CH	5/8 15.8	5/8 15.8	1.5/8 41.2	3.3/4 95.2	\$647.28
14FRESAS271CH	3/4 19.0	3/4 19.0	1.5/8 41.2	3.7/8 98.4	\$515.04
14FRESAS276CH	3/8 9.5	3/8 9.5	1.1/32 26	2.1/2 63.5	\$172.61
14FRESAS274CH	1/4 6.3	3/8 9.5	1.1/32 26	2.7/16 61.9	\$285.36

Unidad: 1 pieza Master: 1 piezas

Cortador vertical HSS zanco recto

- Características:
- Acero alta velocidad
 - Rectificadas
 - 4 gavilanes



Código	Diámetro de corte (A)		Diámetro de zanco (B)		Longitud de corte (C)		Longitud total (L)		Precio
	pulg	mm	pulg	mm	pulg	mm	pulg	mm	
14FRESAS175CH	1/8	3.2	3/8	9.5	3/8	9.6	2.5/16	58.7	\$138.04
14FRESAS176CH	3/16	4.7	3/8	9.5	1/2	12.7	2.3/8	60.3	\$146.16
14FRESAS177CH	1/4	6.4	3/8	9.5	5/8	15.8	2.1/2	63.5	\$146.16
14FRESAS178CH	5/16	7.9	3/8	9.5	3/4	19.1	2.1/2	63.5	\$146.16
14FRESAS179CH	3/8	9.5	3/8	9.5	3/4	19.1	2.1/2	63.5	\$146.16
14FRESAS180CH	7/16	11.1	3/8	9.5	1	25.4	2.11/16	68.3	\$245.92
14FRESAS181CH	1/2	12.7	1/2	12.7	1	25.4	2.11/16	68.3	\$313.20
14FRESAS182CH	5/8	15.9	1/2	12.7	1.3/8	34.9	3.3/8	85.7	\$395.56
14FRESAS183CH	3/4	19.1	1/2	12.7	1.5/8	41.3	3.3/8	92.0	\$480.24
14FRESAS182SI	5/8	15.9	1.3/4	44	2	50	3.3/4	96	\$472.12
14FRESAS183SI	3/4	19.0	1.3/4	44	2	50	3.7/8	98	\$553.32
14FRESAS256CH	7/8	22.2	1.7/8	47	2.1/4	57	4.3/8	111	\$704.12
14FRESAS267CH	1/4	6.4	1.1/2	38	1.9/16	39	3.1/16	78	\$164.72
14FRESAS268CH	5/8	15.9	1.1/2	38	2.15/16	74	4.11/16	119	\$457.04

Unidad: 1 pieza Master:1 pieza

Cortador vertical extralargo



Código	Diámetro de corte (A)		Diámetro de zanco (B)		Longitud de corte (C)		Longitud total (L)		Precio
	pulg	mm	pulg	mm	pulg	mm	pulg	mm	
14FRESAS186CH	3/8	9.5	3/8	9.5	2.1/2	63.5	4	108.0	\$370.04
14FRESAS187CH	1/2	12.7	1/2	12.7	2.1/16	52.3	3.3/4	101.6	\$387.44
14FRESAS188CH	5/8	15.9	1/2	12.7	4	101.6	3.7/8	152.4	\$402.52
14FRESAS190CH	7/8	22.2	7/8	22.2	5	127.0	2.7/16	127.0	\$1,309.64
14FRESAS191CH	3/4	19.0	1.13/16	46.0	3.3/8	86.0	2.1/2	133.3	\$696.00

Unidad: 1 pieza Master:1 pieza

Cizalla para cortar lámina



Código	Número	Medidas		Capacidad max.	Peso	No. de lámina	Precio
		L	mm				
17CIZALL001SM	10	230	0.79	1/32	6	18	\$4,396.81
17CIZALL002SM	11	285	1.5	1/16	10.5	16	\$8,076.04
17CIZALL003SM	12	356	2.3	3/32	23	12	\$13,724.71

Unidad: 1 pieza Master:1 pieza

Cizalla de palanca para lámina

- Características:
- Corte de hoja de acero 6 mm
 - Corte redondo 11 mm
 - Longitud de cuchilla 152 mm
 - Peso neto 11 kg



Código	Número	Precio
17CIZALL015CH	HD30851	\$4,547.20

Unidad: 1 pieza Master:1 pieza

Cizalla de palanca para lámina

- Características:
- Capacidad de hoja 2 mm / calibre 12
 - Peso neto: 9 Kg.
 - Para cortes: rectos, curvos e irregulares



Código	Número	Precio
17CIZALL012CH	SMY008A	\$3,358.20

Unidad: 1 pieza. Master: 1 pieza.

Cizalla de palanca para lámina

- Características:
- Capacidad máxima hoja de acero suave calibre 16 (1.6 mm)
 - Para cortes: rectos y curvos
 - Garganta de 2"
 - Peso neto: 1.812 kg
 - Base de 65x75 mm con dos perforaciones
 - Se puede montar al banco de trabajo



Código	Número	Precio
17CIZALL013CH	SMY007	\$2,882.60

Unidad: 1 pieza Master:1 pieza



Cuchillas para cizallas Cormex

- Características:
- Capacidad máxima: 1.5 mm (1/16")
 - Para cizalla 17CIZALL002SM



- Longitud de la cuchilla 152 mm
- Para cizalla 17CIZALL015CH



Código	Número	Precio
17CIZALL007SM	11	\$4,558.34

Unidad: 1 juego con 2 piezas Master:1 juego

Código	Número	Precio
17CIZALL016CH	HD30851	\$838.68

Unidad: 1 juegos Master: 10 juegos

Cortadora de varilla



OFERTA POR VOLUMEN



Código	Número	Capacidad de corte		Capacidad de corte A-R		Capacidad de corte		Medidas			Peso kg	Precio
		■	■	■	■	●	L	A	AN			
17CORTAD004SM	3/8	3/8"	9.5 mm	3/8"	9.5 mm	3/8"	9.5 mm	290 mm	185 mm	37 mm	9.5	\$10,528.57
17CORTAD003SM	1/2	3/8"	9.5 mm	3/8"	9.5 mm	1/2"	12.7 mm	350 mm	235 mm	45 mm	17	\$12,399.12
17CORTAD002SM	3/4	1/2"	12.7 mm	1/2"	12.7 mm	3/4"	19.0 mm	412 mm	235 mm	51 mm	26.5	\$19,071.85
17CORTAD001SM	1	3/4"	19.0 mm	3/4"	19.0 mm	1"	25.4 mm	485 mm	260 mm	78 mm	56	\$32,473.56

Unidad: 1 pieza Master:1 pieza

Cortadora de varilla



OFERTA POR VOLUMEN

Código	Número	Corte de hoja de acero		Corte redondo mm	Peso Kg	Precio
		mm	redondo mm			
17CORTAD040CH	HD30850	30 x 8	20	18 x 18	14	\$4,497.32
17CORTAD041CH	HD30852	35 x 12	24	20 x 20	23	\$5,260.60
17CORTAD042CH	HD30854	40 x 12	28	24 x 24	34	\$7,449.52

Unidad: 1 pieza Master:1 pieza

Cuchillas para cortadora de varilla

- Características:
- Corte de hoja de acero 6 mm
 - Corte redondo 11 mm
 - Longitud de cuchilla 152 mm
 - Peso neto 11 kg
 - Para cortadoras:
 - *17CORTAD040CH
 - **17CORTAD041CH
 - ***17CORTAD042CH

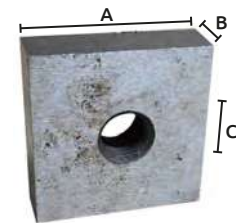

OFERTA POR VOLUMEN

Código	Número	Para cortar varilla de	Medidas				Precio
			A	B	C		
*17CORTAD043CH	HD30850	13/16"	20 mm	36 mm	12mm	8mm	\$273.76
**17CORTAD044CH	HD30852	15/16"	24 mm	41 mm	13mm	10mm	\$313.20
***17CORTAD045CH	HD30854	1.1/8"	28 mm	50 mm	16mm	10mm	\$654.24

Unidad: 1 pieza Master:1 pieza

- Características:
- Cuchillas de acero
 - Para corta varilla CORMEX
 - Para cortadoras:
 - *17CORTAD004SM
 - **17CORTAD003SM
 - ***17CORTAD002SM
 - ****17CORTAD001SM

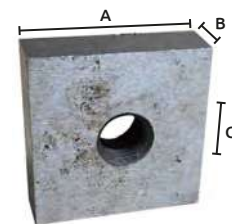

OFERTA POR VOLUMEN

Barreta de uña



- Características:
- Acero al carbón endurecido y templado



Código	Número	Tamaño			Master	Precio
		A	L	A L		
14BARRET001BJ		5/8 x 18"	16 x 458 mm	6 piezas	\$131.08	
14BARRET002BJ	BJT153	5/8 x 24"	16 x 609 mm	5 piezas	\$180.96	
14BARRET003BJ		5/8 x 30"	16 x 762 mm	6 piezas	\$211.12	

Unidad: 1 pieza

Código	Para cortar varilla de	Medidas			Precio	
		A	B	C		
*17CORTAD008SM	3/8 mm	9.5"	31 mm	9 mm	8 mm	\$1,514.44
**17CORTAD007SM	1/2 mm	12.7"	38 mm	9 mm	8 mm	\$1,866.67
***17CORTAD006SM	3/4 mm	19.0"	38 mm	12 mm	8 mm	\$2,202.84
****17CORTAD005SM	1 mm	25.4"	51 mm	18 mm	8 mm	\$2,875.99

Unidad: 1 juego con 2 piezas Master:1 pieza



Doblador para varilla

- Características:
- Acero forjado al carbón endurecido y templado
 - Cabeza doble en un lado



Código	Número	Capacidad A B	Longitud (L)	Master	Precio
14DOBLAD025BJ	BJT257	14x 16 mm	465 mm	5 piezas	\$277.24

Unidad: 1 pieza Master:1 pieza

- Características:
- Acero forjado al carbón endurecido y templado
 - Cabeza sencilla ambos lados



Código	Número	Capacidad A B	Longitud (L)	Master	Precio
14DOBLAD022BJ		8 x 8	330 mm	10 piezas	\$129.92
14DOBLAD023BJ		10 x 12	345 mm	5 piezas	\$155.44
14DOBLAD028BJ	BJT257	10 x 12	345 mm	5 piezas	\$256.36
14DOBLAD024BJ		14 x 16	510 mm	5 piezas	\$182.12

Unidad: 1 pieza Master:1 pieza

Cizalla, dobladora, cortadora y roladora de lámina

- Características:
- Dados machos y hembra removible
 - Equipos para calibre estándar con mango de 2 posiciones
 - Cuchillas para láminas suave o equivalentes



Diámetro de rolado

Cap. de doblado	Ang. de doblado	Cap. de rolado	Diámetro mínimo de rolado	Peso kg
1 mm	90°	1 mm	39 mm	120
			42 mm	266

Código	Número	Long. de la mesa pulg mm	Cap. de corte	Precio
17CIZALL010CH	71220	30 760	1 mm	\$32,056.60
17CIZALL011CH	S/N	40 1016		\$45,456.92

Unidad: 1 pieza Master:1 pieza

Lima rotativa de carburo

- Características:
- Lima de carburo



Código	Número	Diám. Cabeza Pulg mm	Long. Cabeza Pulg mm	Diám. Zanco Pulg mm	Longitud total Pulg mm	Precio
14FRESAS350CH	389-0616	1/4 6.3	5/8 15.8	1/4 6.3	2.9/16 65	\$506.92
14FRESAS352CH	389-0624	1/2 12.7	1 25.4			\$743.56

Unidad: 1 pieza Master:1 pieza

- Características:
- Lima de carburo



Código	Número	Diám. Cabeza Pulg mm	Long. Cabeza Pulg mm	Diám. Zanco Pulg mm	Longitud total Pulg mm	Precio
A 14FRESAS361CH	389-3016	1/2 12.7				\$1,064.88
B 14FRESAS364CH	389-3116	1/2 12.7	1 25.4	1/4 6.3	2.9/16 65	\$766.76
B 14FRESAS366CH	389-3120	3/4 19				\$1,128.68

Unidad: 1 pieza Master:1 pieza

- Características:
- Lima de carburo



Código	Número	Diám. Cabeza Pulg mm	Long. Cabeza Pulg mm	Diám. Zanco Pulg mm	Longitud total Pulg mm	Precio
14FRESAS355CH	389-1024	1/2 12.7	1 25.4	1/4 6.3	2.9/16 65	\$741.24
14FRESAS360CH	389-1128	3/4 19				\$997.60

Unidad: 1 pieza Master:1 pieza

- Características:
- Lima de carburo



Código	Número	Diám. Cabeza Pulg mm	Long. Cabeza Pulg mm	Diám. Zanco Pulg mm	Longitud total Pulg mm	Precio
14FRESAS367CH	389-3516	1/2 12.7				\$1,061.40
14FRESAS368CH	389-3518	5/8 15.8	1 25.4	1/4 6.3	2.9/16 65	\$1,047.48
14FRESAS372CH	389-3620	3/4 19.0				\$806.20

Unidad: 1 pieza Master:1 pieza

- Características:
- Lima de carburo



Código	Número	Diám. Cabeza Pulg mm	Long. Cabeza Pulg mm	Diám. Zanco Pulg mm	Longitud total Pulg mm	Precio
14FRESAS374CH	389-5018	19/32 15.0	1.5/16 33.0	1/4 6.3	2.9/16 65	\$941.92
14FRESAS375CH	389-5022	23/32 18.5	1.17/32 38.8			\$1,009.20

Unidad: 1 pieza Master:1 pieza





Juegos de limas rotativas de carburo



Uso para	Número	Diámetro de corte	Longitud de corte	Zanco
Metal	1	12	30	6X30
	3	12	12	6X40
	5	12X8.5	31	6X30
	7	12X6	30	6X30
	8	12X1.5	30	6X30
	9	12X7	20	6X40
	80-1	6	-	6
	80-2	9	25	6.35
	80-3	12	25	6.35
Madera	51	4.5X14	30	6X30
	52	15X5	35	6X30
	53	15	30	6X30
	55	15	15	6X40

Código	Número	Características	Diámetro de zanco		Precio
			pulg	mm	
14FRESAS001IR	I2410001	3 piezas (1, 8 y 9)	1/4	6.3	\$504.60
14FRESAS002IR	I12420001	3 piezas (52, 53 y 55)			
14FRESAS018IR	I2440001	6 piezas (1, 8, 9, 52, 53 y 55)			
14FRESAS448IR	I2720001 (EX720)	9 piezas (1, 8, 9, 52, 53, 55, 80-1, 80-2, 80-3)			

Unidad: 1 juego Master:12 juegos

Juegos de limas rotativas de carburo (10 piezas)

Características:
• De carburo sólido



Código	Número	Diámetro de corte		Diámetro de zanco		Precio
		pulg	mm	pulg	mm	
14FRESAS012CH	SDY067B2	1/4	6.3	1/8	3.1	\$1,350.24
14FRESAS013CH		1/8	3.1	1/8	3.1	\$1,539.32

Unidad: 1 juego con 10 piezas Master:10 juegos

Lima rotativa de carburo

Características:
• De carburo sólido

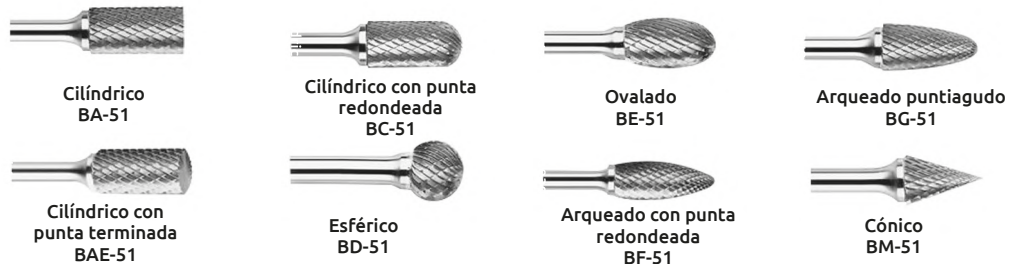

Código	Número	Diám. de corte		Long. de corte		Diám. Zanco		Longitud tota		Precio
		pulg	mm	pulg	mm	pulg	mm	pulg	mm	
14FRESAS004CH	BA-51	1/4	6.3	1/2	12.7	1/8	3.1	2	50.4	\$488.36
14FRESAS005CH	BAE-51			1/2	12.7			2	50.4	\$488.36
14FRESAS006CH	BC-51			1/2	12.7			2	50.4	\$488.36
14FRESAS007CH	BD-51			7/32	5.5			1.11/16	42.8	\$488.36
14FRESAS008CH	BE-51			3/8	9.5			1.15/16	49.2	\$488.36
14FRESAS009CH	BF-51			1/2	12.7			2	50.4	\$488.36
14FRESAS010CH	BG-51			1/2	12.7			2	50.4	\$488.36
14FRESAS011CH	BM-51			1/2	12.7			2	50.4	\$488.36
14FRESAS015CH	BAE-51			1/2	12.7			2	50.4	\$232.00

Unidad: 1 pieza Master: 30 piezas



Piedras de esmeril montadas

- Características:
- Óxido de aluminio
 - Juego 5 piezas
 - Usos: afilar cantos, quitar rebabas afilar y agrandar agujeros.



Código	Modelo	Zanco pulg	Precio
14MUELAS003CH	200062BC13	1/8	\$24.36

Unidad: 1 juego Master: 100 juegos

Piedras de esmeril montadas

- Características:
- Óxido de aluminio



Código	Modelo	Zanco pulg	Unidad	Master	Precio
14MUELAS004TO	200062BC14	1/4	juego con 5 piezas	12 juegos	\$47.56
14MUELAS005TO	200207BC	1/4 - 1/8	juego con 10 piezas		\$89.32

Rima avellanadora

- Características:
- Acero alta velocidad
 - Rotación derecha
 - Zanco recto
 - ANSI B 94.2



3 Gavilanes

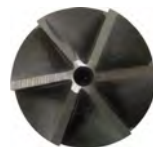

6 Gavilanes



Código	Número	Gavilanes	Grados y medida	Zanco	Longitud	Precio
14AVELLA035AL	ACR-2751	3	60° 1/4	3/16"	1.1/2	\$234.32
14AVELLA036AL	ACR-2752	3	60° 3/8	1/4"	1-3/4	\$267.96
14AVELLA037AL	ACR-2753	3	60° 1/2	3/8"	2	\$343.36
14AVELLA038AL	ACR-2754	3	60° 5/8	3/8"	2-1/4	\$493.00
14AVELLA039AL	ACR-2755	3	60° 3/4	1/2"	2-5/8	\$502.28
14AVELLA040AL	ACR-2756	3	60° 1"	1/2"	2-3/4	\$940.76
14AVELLA041AL	ACR-2761	3	82° 1/4	3/16"	1.1/2	\$193.72
14AVELLA042AL	ACR-2762	3	82° 3/8	1/4"	1-3/4	\$229.68
14AVELLA043AL	ACR-2763	3	82° 1/2	3/8"	2	\$287.68
14AVELLA044AL	ACR-2764	3	82° 5/8	3/8"	2-1/4	\$400.20
14AVELLA045AL	ACR-2765	3	82° 3/4	1/2"	2-5/8	\$481.40
14AVELLA046AL	ACR-2766	3	82° 1"	1/2"	2-3/4	\$1,121.72
14AVELLA047AL	ACR-2771	3	90° 1/4	3/16"	1.1/2	\$171.68
14AVELLA048AL	ACR-2772	3	90° 3/8	1/4"	1-3/4	\$212.28
14AVELLA049AL	ACR-2773	3	90° 1/2	3/8"	2	\$272.60
14AVELLA050AL	ACR-2774	3	90° 5/8	3/8"	2-1/4	\$364.24
14AVELLA051AL	ACR-2775	3	90° 3/4	1/2"	2-5/8	\$495.32
14AVELLA052AL	ACR-2776	3	90° 1"	1/2"	2-3/4	\$1,183.20
14AVELLA053AL	ACS-3121	6	60° 3/16	3/16	1-1/2	\$194.88
14AVELLA054AL	ACS-3122	6	60° 1/4	1/4	2	\$204.16
14AVELLA056AL	ACS-3124	6	60° 3/8	1/4	2	\$230.84
14AVELLA057AL	ACS-3125	6	60° 1/2	1/4	2	\$288.84
14AVELLA058AL	ACS-3126	6	60° 5/8	1/2	2-3/4	\$430.36
14AVELLA059AL	ACS-3127	6	60° 3/4	1/2	2-3/4	\$524.32
14AVELLA060AL	ACS-3128	6	60° 7/8	1/2	2-3/4	\$1,108.96
14AVELLA061AL	ACS-3129	6	60° 1"	1/2	2-3/4	\$1,374.60
14AVELLA062AL	ACS-3136	6	82° 3/16	3/16	1-1/2	\$194.88
14AVELLA063AL	ACS-3137	6	82° 1/4	1/4	2	\$203.00
14AVELLA064AL	ACS-3138	6	82° 5/16	1/4	2	\$280.72
14AVELLA065AL	ACS-3139	6	82° 3/8	1/4	2	\$203.00
14AVELLA066AL	ACS-3140	6	82° 1/2	1/4	2	\$338.72
14AVELLA067AL	ACS-3141	6	82° 5/8	1/2	2-3/4	\$399.04
14AVELLA068AL	ACS-3142	6	82° 3/4	1/2	2-3/4	\$522.00
14AVELLA069AL	ACS-3143	6	82° 7/8	1/2	2-3/4	\$950.04
14AVELLA070AL	ACS-3144	6	82° 1"	1/2	2-3/4	\$1,415.20
14AVELLA072AL	ACS-3152	6	90° 1/4	1/4	2	\$203.00
14AVELLA073AL	ACS-3153	6	90° 5/16	1/4	2	\$222.72
14AVELLA075AL	ACS-3155	6	90° 1/2	1/4	2	\$400.20
14AVELLA076AL	ACS-3156	6	90° 5/8	1/2	2-3/4	\$524.32
14AVELLA077AL	ACS-3157	6	90° 3/4	1/2	2-3/4	\$947.72
14AVELLA078AL	ACS-3158	6	90° 7/8	1/2	2-3/4	\$1,328.20
14AVELLA079AL	ACS-3159	6	90° 1"	1/2	2-3/4	\$1,374.60

Unidad: 1 pieza Master: 1 pieza



Rima avellanadora

- Características:
- Ángulo de 90°
 - 1 Estría
 - Para metal o madera



1 ESTRÍA



Código	Número	Medidas		Zanco pulg	Unidad	Master	Precio
		Pulg	mm				
14AVELLA007CH	SCT043	1/2	12.7	3/8	1 pieza	10 piezas	\$175.16
14AVELLA008CH		5/8	15.8	1/2			\$295.80
14AVELLA009CH		3/4	19.0	1/2			\$240.12
14AVELLA026CH	SDY031-2	1/2	12.7	1/4	1 juego con 3 piezas	50 juegos	\$863.04
		5/8	15.8				

Rima avellanadora

- Características:
- Acero al cromo vanadio
 - Ángulo de 82°
 - 6 Estrías
 - Para metal o madera



6 ESTRÍAS

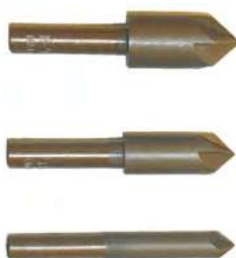

IRIDIUM

REPRESENTANTE EXCLUSIVO

Te ofrecemos importar estos productos directo de fábrica

más información en gimbel@gimbelmexicana.com



Código	Número	Medidas		Zanco pulg	Unidad	Master	Precio
		Pulg	mm				
14AVELLA021GR	I1580001	1/4	6.3	1/4	1 pieza	50 piezas	\$139.20
14AVELLA023GR	I1580003	1/2	12.7				\$190.24
14AVELLA025IR	I2430001	1/4	6.3	1/4	1 juego con 3 piezas	12 juegos	\$504.60
		3/8	9.5				

Rima recta milimétrica

- Características:
- Metálica
 - Terminado pulido natural
 - Rotación derecha
 - Acero alta velocidad



KARLEN

Código	Número	No. de flautas	Diámetro (d.)		Zanco recto (d.)	Long de flauta (l)		Long total (L)	Precio
			mm	mm		mm	mm		
14RIMASC077AL	ARC-6830	4	2	2.0	11	49	\$273.76		
14RIMASC078AL	ARC-6832	4	3	3.0	15	61	\$273.76		
14RIMASC079AL	ARC-6834	6	4	4.0	19	75	\$273.76		
14RIMASC080AL	ARC-6836	6	5	5.0	23	86	\$273.76		
14RIMASC081AL	ARC-6838	6	6	5.6	26	93	\$339.88		
14RIMASC082AL	ARC-6839	6	7	7.1	31	109	\$339.88		
14RIMASC083AL	ARC-6840	6	8	8.0	33	117	\$339.88		
14RIMASC084AL	ARC-6841	6	9	9.0	36	125	\$563.76		
14RIMASC085AL	ARC-6842	6	10	10.0	38	133	\$588.12		
14RIMASC086AL	ARC-6843	6	11	10.0	41	142	\$654.24		
14RIMASC087AL	ARC-6844	6	12	10.0	44	151	\$785.32		

Unidad: 1 pieza Master:10 piezas

Rima recta HSS

- Características:
- Metálica
 - Terminado pulido natural



KARLEN

Código	Número	No. de flautas	Medida (d.)		Long de flauta (l)	Long total (L)		Precio
			Pulg	mm		Pulg	Pulg	
14RIMASC065AL	ARC3225	4	1/8	3.17	7/8	3.1/2	\$221.56	
14RIMASC052CH	ARC3229	6	3/16	4.76	1.1/8	4.1/2	\$250.56	
14RIMASC067AL	ARC3233	6	1/4	6.35	1.1/2	6	\$288.84	
14RIMASC053CH	ARC3237	6	5/16	7.93	1.1/2	6	\$341.04	
14RIMASC054CH	ARC3241	6	3/8	9.52	1.3/4	7	\$483.72	
14RIMASC055CH	ARC3245	6	7/16	11.11	1.3/4	7	\$551.00	
14RIMASC056CH	ARC3249	6	1/2	12.70	2	8	\$615.96	
14RIMASC057CH	ARC3251	6	9/16	14.28	2	8	\$679.76	
14RIMASC058CH	ARC3253	8	5/8	15.87	2.1/4	9	\$981.36	
14RIMASC060CH	ARC3257	8	3/4	19.05	2.1/2	9.1/2	\$1,178.56	
14RIMASC098CH	5-015-185	8	11/16	17.57	2.1/2	59/64	\$511.56	
14RIMASC061CH	ARC-3185	8	13/16	20.63	2.1/2	9.1/2	\$483.72	
14RIMASC062CH	ARC3261	8	7/8	22.22	2.5/8	10	\$1,571.80	
14RIMASC063CH	DIN206A	8	15/16	7.93	2.5/8	10	\$719.20	
14RIMASC064CH	ARC3265	8	1	25.40	2.3/4	10	\$1,965.04	

Unidad: 1 pieza Master:10 piezas



Rimas cónicas zanco recto HSS

Características :

- Acero alta velocidad
- Flauta recta
- Terminado pulido natural



Código	Número	No. de flautas	Medida (d ₂)	Medida (d ₃)	Diam. Zanco (d ₁)	Long de flauta (l)	Long total (L)	Precio
14RIMASC088AL	ATR-2567	6	.1447"	.1798"	3/16"	1-11/16"	2-15/16"	\$300.44
14RIMASC089AL	ATR-2568	6	.1605"	.2008"	13/64"	1-15/16"	3-3/16"	\$328.28
14RIMASC090AL	ATR-2569	6	.1813"	.2294"	15/64"	2-5/16"	3-11/16"	\$342.20
14RIMASC091AL	ATR-2570	6	.2071"	.2604"	17/64"	2-9/16"	4-1/16"	\$349.16
14RIMASC092AL	ATR-2571	6	.2409"	.2994"	5/16"	2-13/16"	4-5/16"	\$379.32
14RIMASC021CH	ATR-2572	6	.2773"	.3540"	23/64"	3-11/16"	5-7/16"	\$483.72
14RIMASC094AL	ATR-2573	8	.3297"	.4220"	13/32"	4-7/16"	6-5/16"	\$745.88
14RIMASC095AL	ATR-2574	8	.3971"	.5050"	7/16"	5-3/16"	7-3/16"	\$864.20
14RIMASC022CH	ATR-2575	8	.4805"	.6066"	9/16"	6-1/16"	8-5/16"	\$1,257.44
14RIMASC097AL	ATR-2576	8	.5799"	.7216"	5/8"	6-13/16"	9-5/16"	\$1,545.12

Unidad: 1 pieza Master:10 piezas

Rimas ajustable sin guía

Características:

- Sin guía
- Hoja de acero endurecido



Código	Número	Rango de ajuste pulg.	mm	Longitud total mm	No. de hojas por rima	Precio
14RIMASA068CH	S/N	1/4 a 9/32	6.4 a 7.2	95	5	\$262.16

Unidad: 1 pieza Master: 2 piezas

Rima manual ajustable

Características :

- Metálicas
- Navaja endurecidas y rectificadas



Código	Número	Rango de ajuste pulg.	mm	Longitud total mm	No. de hojas por rima	Precio
14RIMASC100AL	8/A	1/4 a 9/32	6.35 a 7.14	82.55	4	\$249.40
14RIMASC101AL	7/A	9/32 a 5/16	7.14 a 7.94	89.33	4	\$249.40
14RIMASC102AL	6/A	5/16 a 11/32	7.94 a 8.73	104.67	4	\$258.68
14RIMASC103AL	5/A	11/32 a 3/8	8.73 a 9.52	114.56	5	\$281.88
14RIMASC104AL	4/A	3/8 a 13/32	9.52 a 10.32	120.46	6	\$373.52
14RIMASA071HH		2/5 a 21/50	10.0 a 10.75	125	6	\$286.52
14RIMASC105AL	3/A	13/32 a 7/16	10.32 a 11.11	129.00	6	\$301.60
14RIMASC106AL	2/A	7/16 a 15/32	11.11 a 11.91	132.44	6	\$306.24
14RIMASC107AL	A	15/32 a 17/32	11.91 a 13.49	139.45	6	\$314.36
14RIMASC108AL	B	17/32 a 19/32	13.49 a 15.08	145.52	6	\$396.72
14RIMASA075CH		35/64 a 3/5	13.75 a 15.25	145	6	\$981.36
14RIMASC109AL	C	19/32 a 1/32	15.08 a 16.67	158.36	6	\$396.72
14RIMASC110AL	D	21/32 a 23/32	16.67 a 18.26	171.22	6	\$396.72
14RIMASC111AL	E	23/32 a 25/32	18.26 a 9.84	178.14	6	\$435.00
14RIMASA077CH		3/4 a 53/64	19.0 a 21.0	175	6	\$997.60
14RIMASA039KK		25/32 a 27/32	19.84 a 21.4	180	6	\$117.16
14RIMASC112AL	F	25/32 a 27/32	19.84 a 21.43	187.20	6	\$457.04
14RIMASC113AL	G	27/32 a 5/16	21.43 a 23.81	201.65	6	\$573.04
14RIMASC114AL	H	15/16 a 1-1/16	23.81 a 26.99	228.80	6	\$613.64
14RIMASA080CH		51/50 a 29/25	26.0 a 29.5	235	6	\$1,257.44
14RIMASC115AL	I	1-1/16 a 1-3/16	26.99 a 30.16	255.50	6	\$835.20
14RIMASA080HH		29/25 a 33/25	29.5 a 33.5	265	6	\$1,440.72
14RIMASC116AL	J	1-3/16 a 1-11/32	30.16 a 34.13	280.00	6	\$926.84
14RIMASC117AL	K	1-11/32 a 1-1/2	34.13 a 38.10	305.00	6	\$1,103.16
14RIMASA083CH		1-47/64 a 53/25	44.0 a 54.0	390	6	\$4,848.80

Unidad: 1 pieza Master:1 piezas



Juego de rimas manuales ajustables sin guía

- Características:
- Hoja de acero endurecido
 - Sin guía
 - 1 jgo con 11 piezas



Código	Rango de ajuste mm	Longitud total mm	No de hojas por rima	Precio
14RIMASA065CH	11.75 - 12.75	130	6 hojas	\$4,324.48
	12.75 - 13.75	145		
	13.75 - 15.25	148		
	15.25 - 17.00	160		
	17.00 - 19.00	168		
	19.00 - 21.00	177		
	21.00 - 23.00	188		
	23.00 - 26.00	210		
	26.00 - 29.50	235		
	29.50 - 33.50	265		
	33.50 - 38.00	300		

Unidad: 1 juego Master: 4 juegos

Juego de rimas manuales ajustables con guía

- Características:
- Hoja de acero endurecido
 - Con guía
 - Número: A-H
 - 6 Hojas por rima
 - 1 jgo. con 8 piezas



Código	Rango de ajuste pulg mm	Longitud total mm	Precio
14RIMASA019CH	15/32 - 1/2	11.9 - 12.7	180
	1/2 - 35/64	12.7 - 13.8	185
	35/64 - 39/64	13.8 - 15.4	190
	39/64 - 43/64	15.4 - 17.0	220
	43/64 - 3/4	17.0 - 19.0	248
	3/4 - 53/64	19.0 - 21.0	258
	53/64 - 29/32	21.0 - 23.0	298
	29/32 - 63/64	23.0 - 25.0	315

Unidad: 1 juego Master: 5 juegos.

Juego de rimas manuales ajustables

- Características:
- Metálicos
 - Rimas marcadas para identificación



Código	Número	Incluye rimas	Precio
14RIMASC118AL	AAR-1099	Juego de 8 piezas (A - H)*	\$2,401.20
14RIMASC119AL	AAR-1100	Juego de 11 piezas (A - K)*	\$6,552.84

Unidad: 1 juego Master: 4 juegos

Lima para hojalatero



Código	Número	Longitud pulg mm	Precio
14LIMASH103PA	PF-101	14 350	\$421.08

Unidad: 1 pieza Master: 6 piezas

Lima de raspa para hojalatero

- Características:
- Cuerpo de metal resistente
 - Repuesto para porta escofina
 - Lima intercambiable para madera y metal



Código	Número	Longitud pulg mm	Precio
14CEPILL079FE	1707270	10 x 1.5/8 254x41.2	\$269.12

Unidad: 1 pieza Master: 12 piezas



Lima media caña

- Características:
• Acero al alto carbono



OFERTA ESPECIAL * PRODUCTOS CON OFERTA

Código	Número	Tipo	Longitud pulg	mm	Precio
* 14LIMASM114UN	HRD063	Muza	6	150	\$81.20
* 14LIMASM116UN	HRD083	Muza	8	200	\$99.76
14LIMASM112GM	GM4041	Muza	8	200	\$109.04
* 14LIMASM118UN	HRD103	Muza	10	250	\$146.16
* 14LIMASM113UN	HRD061	Bastarda	6	150	\$71.92
* 14LIMASM115UN	HRD081	Bastarda	8	200	\$87.00
* 14LIMASM117UN	HRD101	Bastarda	10	250	\$113.68
* 14LIMASM119UN	HRD121	Bastarda	12	300	\$189.08

Unidad: 1 pieza Master: 12 piezas

Lima triangular doble

- Características:
• Acero de alto carbono



Código	Número	Tipo	Longitud pulg	mm	Precio
14LIMAST120GM	GM3042	Doble	6	150	\$77.72

Unidad: 1 pieza Master: 1 pieza

Lima plana

- Características:
• Con espiga
• Acero a alto carbono



Código	Número	Tipo	Longitud pulg	mm	Precio
14LIMASP059GM	GM1041	Muza	12	300	\$122.96

Unidad: 1 pieza Master: 6 piezas

OFERTA ESPECIAL

Código	Número	Tipo	Longitud pulg	mm	Precio
14LIMASP060UN	FLT041	Bastarda	4	100	\$30.16
14LIMASP062UN	FLT061		6	150	\$45.24
14LIMASP064UN	FLT081		8	200	\$67.28
14LIMASP066UN	FLT101		10	250	\$104.40
14LIMASP068UN	FLT121		12	300	\$183.28
14LIMASP070UN	FLT141		14	350	\$266.80
14LIMASP061UN	FLT043	Muza	4	100	\$39.44
14LIMASP063UN	FLT063		6	150	\$49.88
14LIMASP065UN	FLT083		8	200	\$69.60
14LIMASP067UN	FLT101		10	250	\$116.00
14LIMASP069UN	FLT123		12	300	\$183.28
14LIMASP071UN	FLT143		14	350	\$286.52

Unidad: 1 pieza Master: 12 piezas

Lima triangular doble

- Características:
• Acero de alto carbono
• Marca: Karlen



OFERTA ESPECIAL No incluyen mango

Código	Número	Tipo	Longitud pulg	mm	Precio
14LIMAST121UN	DES062		6	150	\$27.84
14LIMAST122UN	DES072	Triangular	7	175	\$30.16
14LIMAST123UN	DES082		8	200	\$30.16

Unidad: 1 pieza Master: 12 piezas

Lima triangular para sierra

- Características:
• Acero de alto carbono
** Para machetes



OFERTA ESPECIAL



Código	Número	Tipo	Longitud pulg	mm	Precio
14LIMAST124UN	RTS072	Triangular pesada	4	100	\$25.52
14LIMAST125UN	HTS052		5	125	\$25.52
14LIMAST126UN**	HTS062		6	150	\$30.16
14LIMAST127UN	HTS072		7	175	\$47.56
14LIMAST128UN	HTS082		8	200	\$62.64
14LIMAST129UN	RTS062	Triangular regular	6	150	\$27.84
14LIMAST130UN	RTS072		7	175	\$44.08
14LIMAST131UN	RTS082		8	200	\$54.52

Unidad: 1 pieza Master: 12 piezas

Nicholson®



Código	Número	Tipo	Longitud pulg	mm	Precio
14LIMAST072NI	HT 4	Triangular pesada	4	100	\$27.83

Unidad: 1 pieza Master: 12 piezas



Código	Número	Tipo	Longitud pulg	mm	Precio
14LIMAST097GM		Triangular pesada	4	100	\$40.60
14LIMAST098GM			5	125	\$24.36
14LIMAST100GM	GM3041		7	175	\$48.72
14LIMAST102GM			4	100	\$40.60
14LIMAST103GM	GM3041	Triangular regular	5	125	\$44.08

Unidad: 1 pieza Master: 12 piezas

Lima redonda

- Características:
• Con espiga



OFERTA ESPECIAL

Código	Número	Tipo	Longitud pulg	mm	Diam. punta mm	Diam. mango mm	Precio
14LIMASR073UN	RND063	Muza	6	150	5.2	5	\$33.64
14LIMASR074UN	RND083	Muza	8	200	5.9	5.4	\$41.76
14LIMASR075UN	RND103	Muza	10	250	7	6.9	\$59.16
14LIMASR076UN	RND123	Muza	12	300	8	7.1	\$89.32
14LIMASR068UN	RND41	Bastarda	4	100	3.1	2.9	\$25.52
14LIMASR069UN	RND61	Bastarda	6	150	4.5	3.9	\$25.52
14LIMASR070UN	RND81	Bastarda	8	200	6.1	5.0	\$33.64
14LIMASR071UN	RND101	Bastarda	10	250	7	6.5	\$51.04
14LIMASR072UN	RND121	Bastarda	12	300	8.5	8.0	\$87.00

Unidad: 1 pieza Master: 12 piezas



Escofina media caña

- Características:
- Para madera
 - Con espiga



PERFIL



Código	Número	Tipo	Longitud pulg mm	Precio
14ESCOFI025UN	RHR061	Bastarda	6 150	\$64.96
14ESCOFI026UN	RHR081		8 200	\$100.92
14ESCOFI027UN	RHR101		10 250	\$142.68
14ESCOFI028UN	RHR121		12 300	\$182.12

Unidad: 1 pieza Master: 12 piezas

Juego de limas para cerrajero

- Características:
- Mango de madera
 - Contenido:
 - 1 lima plana
 - 1 lima plana con punta
 - 1 lima media caña
 - 1 lima triangular
 - 1 lima cuadrada
 - 1 lima redonda



Código	Número	Longitud pulg mm	Precio
14LIMAS-001LD	K2343	4 100	\$313.20

Unidad: 1 juego con 6 piezas Master: 10 juegos

Mangos para lima madera



- Características:
- Accesorio ideal para limas redondas para cadenas de moto sierras
 - Material: madera dura
 - Longitud 100 milímetros
 - Peso 36 gr.



Código	Número	Precio
22LIMAS-050US	AL340	\$60.32

Unidad: 1 pieza Master: 25 piezas

Precios en catálogo de Agrícola

Mangos para lima madera

- Características:
- Accesorio ideal para limas redondas para cadenas de motosierras
 - Material: madera dura
 - Peso 36 gr.



Código	Número	Diam. x Long. mm	Precio
14PORTAL005SM	1	23 x 110	\$9.45
14PORTAL006SM	2	27 x 125	\$12.30
14PORTAL007SM	3	30 x 140	\$15.25
14PORTAL008SM	4	35 x 150	\$16.99

Unidad: 1 pieza Master: 50 piezas

Precios en catálogo de Agrícola

Mango para lima polipropileno



- Características:
- Polipropileno
 - Accesorio ideal para limas redondas de motosierras
 - Compatible con limas 5/32" a 15/64"
 - La lima se puede colocar a 30° ó 35°



Código	Número	Precio
22LIMAS-044US	AL240	\$58.00

Unidad: 1 pieza Master: 25 piezas

Precios en catálogo de Agrícola

Rasuradora para pelo



- Características:
- Cuchillas de acero inoxidable de alto rendimiento
 - Cuchillas ajustables
 - Cómodo acabado antideslizante
 - Cable redondo profesional con anillo para colgar
 - Incluye 9 accesorios: guías de corte 4-6-8-12, tijeras, peine, aceite lubricante, cepillo limpiador y tapa protectora
 - Características eléctricas: 127V/60Hz/12W



Código	Modelo	Precio
15RASURA001SM	Hair Pro	\$370.62

Unidad: 1 pieza Master: 10 piezas

Tijeras para peluquero

- Características:
- Para degafrilar
 - Hojas dentadas
 - Cuchillas de acero inoxidable 420
 - Incluye tornillo removible para descansar el dedo. Fabricado de acero inoxidable SUS303



Incluye accesorio para ajustar tornillo central

Código	Número	Longitud	Precio
15TIJERA310CH	420J2	5.5"	\$453.56

Unidad: 1 pieza Master: 100 piezas

Tijeras para peluquero

- Características:
- Acero inoxidable
 - Degafrilado fino
 - Soporte innovador



Código	Número	Longitud (A)	Precio
15TIJERA338EK	GM1024	5.5"	\$404.84

Unidad: 1 pieza Master: 10 piezas



Tijeras para peluquero

- Características:
- Hojas rectas
 - Cuchillas de acero inoxidable 420
 - Incluye tornillo removible para descansar el dedo. Fabricado de acero inoxidable SUS303

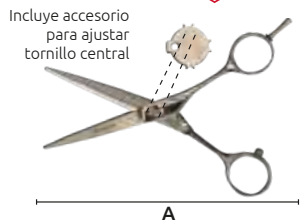

Código	Número	Longitud (A)	Precio
15TIJERA309CH	R8 420J2	5.5"	\$406.00

Unidad: 1 pieza Master: 100 piezas

Tijeras para peluquero

- Características:
- Acero inoxidable
 - Para trabajos de precisión
 - Diseño innovador

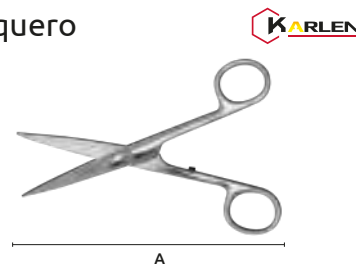

Código	Número	Longitud (A)	Precio
15TIJERA332EK	GM051	5.5"	\$117.16

Unidad: 1 pieza Master: 10 piezas

Tijeras para peluquero micro dentadas

- Características:
- Acero inoxidable
 - Incluye tornillo para descansar el dedo y cómodo soporte dedal.
 - Diseño actual y agradable

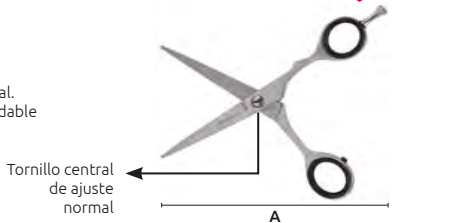

Código	Número	Longitud (A)	Precio
15TIJERA336EK	GM073	5"	\$325.96

Unidad: 1 pieza Master: 10 piezas

Tijeras para peluquero filo

- Características:
- Acero inoxidable
 - Incluye tornillo para descansar el dedo y cómodo soporte dedal.
 - Diseño actual y agradable

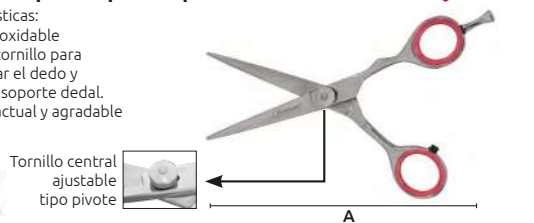

Código	Número	Longitud (A)	Precio
15TIJERA337EK	GM073	5"	\$548.68

Unidad: 1 pieza Master: 10 piezas

Tijeras para peluquero

- Características:
- Acero inoxidable
 - Corte preciso
 - Forma y diseño innovador

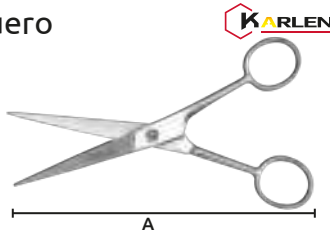

Código	Número	Longitud (A)	Precio
15TIJERA329EK		4.5"	\$70.76
15TIJERA330EK	GM835	5.5"	\$90.48
15TIJERA331EK		6.5"	\$106.72

Unidad: 1 pieza Master: 10 piezas

Tijeras para peluquero

- Características:
- Acero inoxidable
 - Cómodo soporte tipo dedal
 - Corte fino

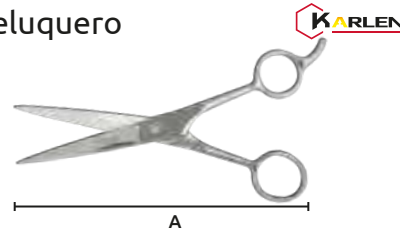

Código	Número	Longitud (A)	Precio
15TIJERA333EK		5.5"	\$113.68
15TIJERA334EK	GM888	6.5"	\$118.32
15TIJERA335EK		7.5"	\$150.80

Unidad: 1 pieza Master: 10 piezas

Tijeras para peluquero

- Características:
- Cuchillas de acero inoxidable
 - Hojas rectas
 - Mango de polipropileno
 - Con gancho

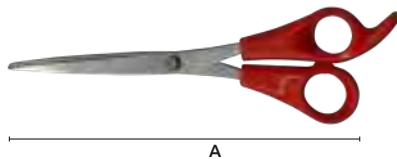

Código	Número	Longitud (A)	Espesor	Precio
15TIJERA303CH	3007D	7 1/2"	1.5 mm	\$24.36

Unidad: 1 pieza Master: 12 piezas

Tijeras para peluquero

- Características:
- Cuchillas de acero inoxidable
 - Hojas rectas, dentadas
 - Mango de polipropileno
 - Con gancho



Código	Número	Longitud (A)	Espesor	Precio
15TIJERA302CH	3007P	7 1/2"	1.8 mm	\$39.44

Unidad: 1 pieza Master: 12 piezas

Tijeras para uñas

- Características:
- Acero inoxidable
 - Tamaño discreto
 - Fácil de limpiar

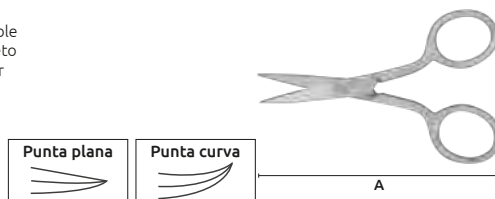

Código	Número	Longitud (A)	Precio
15TIJERA311EK	GM802	3.5"	\$68.44
15TIJERA312EK*	GM802C	3.5"	\$68.44

Unidad: 1 pieza Master: 12 piezas

Tijeras para uñas

- Características:
- Acero inoxidable
 - Limpieza sencilla
 - Cómoda y discreta

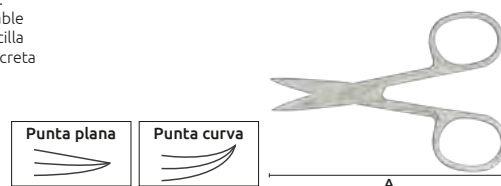

Código	Número	Longitud (A)	Tipo de punta	Precio
15TIJERA313EK	GM857	3.5"	Punta plana	\$68.44
15TIJERA314EK	GM858	3.5"	Punta curva	\$68.44

Unidad: 1 pieza Master: 12 piezas



Tijeras para cutícula

- Características:
- Acero inoxidable
 - Tamaño práctico
 - Diseño amigable

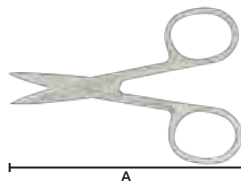

Código	Número	Longitud (A)	Tipo de punta	Precio
15TIJERA315EK	GM851	3.5"	Punta plana	\$68.44
15TIJERA316EK	GM852	3.5"	Punta curva	\$68.44

Unidad: 1 pieza Master: 12 piezas

Alicate para cutícula

- Características:
- Acero inoxidable
 - 100% efectivos
 - Corte preciso

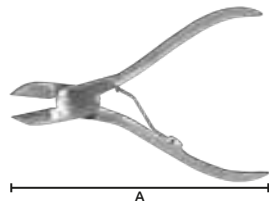

Código	Número	Longitud (A)	Precio
15ALICAT002EK	GM914	4.5"	\$204.16

Unidad: 1 pieza Master: 10 piezas

Empujador de cutícula doble punta

- Características:
- Acero inoxidable
 - Alta calidad
 - Diseño slim

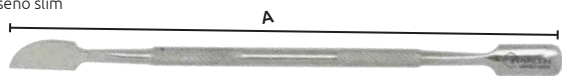

Código	Número	Longitud (A)	Precio
15EMPUJA001EK	GM135	155	\$63.80

Unidad: 1 pieza Master: 20 piezas

Navaja para afeitarse

- Características:
- Acero inoxidable
 - Mango de nylon rojo
 - Diseño ergonómico
 - Finamente equilibrada
 - Fabricada a mano



NAVAJA NO INCLUIDA



Código	Número	Precio
15NAVAJA001EK	GMR010	\$93.96

Unidad: 1 pieza Master: 12 piezas

Tijeras para sastre

- Características:
- 100% finas
 - Prácticas
 - Discretas

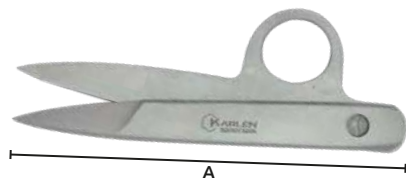

Código	Número	Longitud (A)	Material	Precio
15TIJERA324EK	GM800	4.5"	Acero inoxidable	\$234.32

Unidad: 1 pieza Master: 12 piezas *Master: 6 piezas

Alicate para cutícula

- Características:
- Acero inoxidable
 - Ideal para manicure
 - Diseño innovador

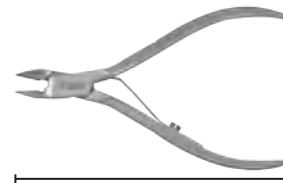

Código	Número	Longitud (A)	Precio
15ALICAT001EK	911	4"	\$117.16

Unidad: 1 pieza Master: 10 piezas

Alicate para cutícula

- Características:
- Acero inoxidable
 - Diseño moderno
 - Material infalible

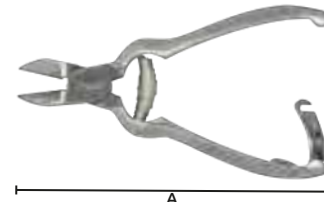

Código	Número	Longitud (A)	Precio
15ALICAT003EK	GM915	5.5"	\$390.92

Unidad: 1 pieza Master: 10 piezas

Pinzas para depilar

- Características:
- Acero inoxidable
 - Tamaño práctico
 - Acabado clásico
 - Fácil de limpiar



Código	Número	Longitud (A)	Precio
14PINZAS001EK	GM081	3.5"	\$42.92

Unidad: 1 pieza Master: 20 piezas

Tijeras para uso doméstico

- Características:
- Acero inoxidable
 - Ideal para trabajos en el hogar, escuela etc.

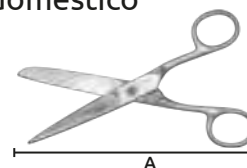

Código	Número	Longitud (A)	Master	Precio
15TIJERA317EK	GM788	5"	12 piezas	\$103.24
15TIJERA318EK		6"	10 piezas	\$103.24
15TIJERA319EK		7"	10 piezas	\$129.92
15TIJERA320EK		8"	10 piezas	\$191.40

Unidad: 1 pieza

Tijeras para sastre

- Características:
- Corte altamente efectivo
 - Acero inoxidable
 - Mango resistente

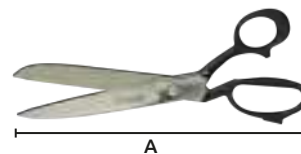

Código	Número	Longitud (A)	Master	Precio
15TIJERA325EK	GM816	8"	12 piezas	\$194.88
15TIJERA326EK		9"	10 piezas	\$208.80
15TIJERA327EK		10"	10 piezas	\$281.88
15TIJERA328EK		12"	10 piezas	\$431.52

Unidad: 1 pieza



Tijeras para sastré

- Características:
- Acero inoxidable
 - Corte infalible
 - Diseño clásico y atento

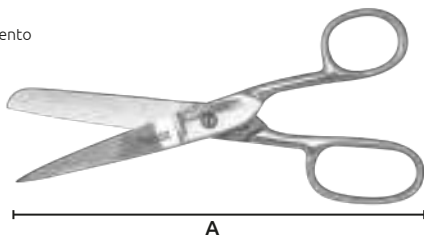

OFERTA ESPECIAL

Código	Número	Longitud (A)	Precio
15TIJERA321EK		6"	\$129.92
15TIJERA322EK	GM791	7"	\$154.28
15TIJERA323EK		8"	\$185.60

Unidad: 1 pieza Master: 10 piezas

Tijeras para sastré

- Características:
- Cromadas
 - Acero forjado
 - Marca: 2 plumas



Código	Número	Longitud (A)	Precio
15TIJERA286SM	210-9	230 mm	\$440.22

Unidad: 1 pieza Master: 6 piezas

Tijeras para oficina

- Características:
- Cuchillas de acero inoxidable
 - Mango ergonómico de polipropileno
 - Ideal para cortar papel, cartoncillo, cinta, etc.
 - Hojas rectas



9016

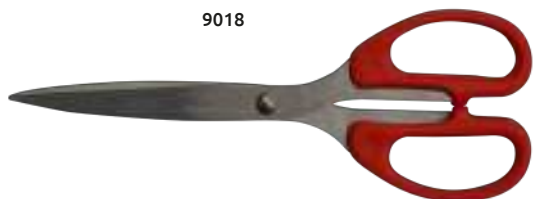

9018

OFERTA POR VOLUMEN

Código	Número	Longitud	Espesor	Master	Precio
15TIJERA300CH	9016	6.1/4"	1.5 mm	24 piezas	\$24.36
15TIJERA301CH	9018	8"	2.0 mm	12 piezas	\$41.76

Tijeras para sastré corte Zig Zag

- Características:
- Ojo grande
 - Mangos esmaltados



Código	Número	Longitud mm	Precio
15TIJERA154PE	294	230	\$547.52

Unidad: 1 pieza Master: 6 piezas

Tijeras para sastré

- Características:
- Cuchillas de acero inoxidable
 - Mangos fabricados de plástico ABS
 - Terminado pulido
 - Tuerca de seguridad
 - Hojas rectas



OFERTA POR VOLUMEN

Código	Número	Medidas de caja cm	Longitud	Espesor	Precio
15TIJERA298CH	3010	51x25x32	8"	2.5 mm	\$60.32
15TIJERA299CH	3010	44x29.5x43	9"	2.5 mm	\$60.32

Unidad: 1 pieza Master: 12 piezas

Tijeras escolares

- Características:
- Cuchillas de acero inoxidable
 - Hojas rectas



OFERTA POR VOLUMEN

Código	Número	Longitud	Espesor	Precio
15TIJERA304CH	1004	5"	1.2 mm	\$13.80

Unidad: 1 pieza Master: 24 piezas

Tijeras multiusos

- Características:
- Cuchillas de acero inoxidable
 - Mangos ergonómicos forrados de polipropileno
 - Ideales para el hogar, taller o la oficina
 - Con seguro



Dentada

OFERTA POR VOLUMEN

Código	Número	Longitud	Espesor	Precio
15TIJERA305CH	6008	8"	3 mm	\$117.16

Unidad: 1 pieza Master: 12 piezas



Tijera para cortar lámina

- Características:
- Forjadas en acero al alto carbón
 - Mangos forrados antiderrapantes
 - Sus tenazas dan una mejor calidad de corte
 - Corte recto



OFERTA
POR VOLUMEN

Código	Número	Longitud		Precio
		Pulg	mm	
14TIJERA035HE	TD14028	8	200	\$149.64
14TIJERA036HE	TH110640	10	250	\$190.24
14TIJERA037HE	TH110641	12	300	\$237.80
14TIJERA038HE	TH110642	14	360	\$273.76

Unidad: 1 pieza Master: 6 piezas

Tijera para cortar lámina

- Características:
- Corte recto
 - Acero forjado
 - Mangos con forro
 - Hecha en Alemania



Código	Número	Longitud		Master	Precio
		Pulg	mm		
14TIJERA026LD	K1200-Z62	12	300	5 piezas	\$1,034.72
14TIJERA027LD	K1200-Z64	14	350		\$1,099.68

Unidad: 1 pieza

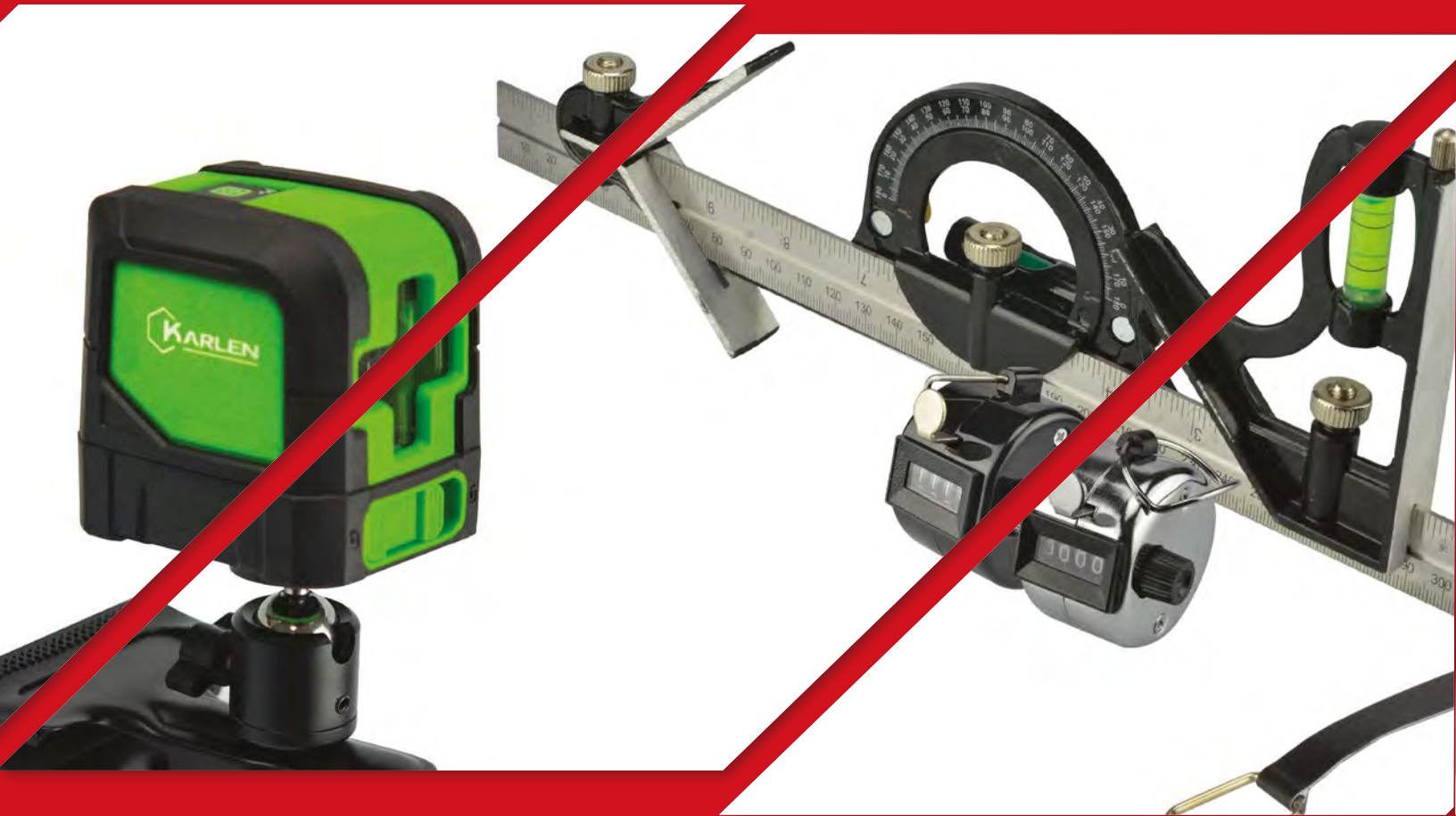



MEDICIÓN



Báscula de baño análoga



INTERPRETACIÓN PESO / ALTURA

120 kg

Kg

UNIDAD DE MEDIDA

Características:

- Para uso personal
- Ideal para colocar en cualquier lugar, sin necesidad de cables
- Dimensiones: 28 cm x 6 cm x 28 cm
- Alimentación: mecánica
- Carátula grande
- Soporta hasta 120 kg



Código	Número	Capacidad/ División mínima	Precio
14BASCUL133SM	BR2000B	120kg/1Kg	\$598.32

Unidad: 1 pieza Master: 10 piezas

Báscula de baño análoga



130 kg

Kg

UNIDAD DE MEDIDA

Características:

- Compacta y precisa
- Calibrador manual
- Superficie plana antideslizante
- Soporta hasta 130 kg



Código	Número	Capacidad/ División mínima	Precio
14BASCUL134SM	OBELIX	130kg/1kg	\$385.46

Unidad: 1 pieza Master: 20 piezas

Báscula de baño digital



180 kg

Kg/Lb

UNIDAD DE MEDIDA



UTILIZA 1 BATERÍA CR2032

Características:

- Panel digital
- Apagado automático
- Plataforma de vidrio templado
- Selector de kilogramos o libras
- Soporta hasta 180 kg



Código	Número	Capacidad/ División mínima	Precio
14BASCUL135SM	BALANZZA	180kg/100g	\$578.20

Unidad: 1 pieza Master: 18 piezas

Báscula personal



180 kg

Kg/Lb

UNIDAD DE MEDIDA



UTILIZA 2 BATERÍAS AAA

Características:

- Unidad de pesaje: kg/ lb
- Plataforma de cristal templado 8 mm LCD azul
- Marca: REMO

Especificaciones Técnicas:

- Capacidad: 180 kg
- División: 100 g
- Opera con 2 baterías AAA (Incluidas)



Código	Número	Capacidad/ División mínima	Precio
14BASCUL044SM	EB9383	180kg/100g	\$453.72

Unidad: 1 pieza Master: 1 pieza.

Báscula personal



180 kg

Kg/Lb

UNIDAD DE MEDIDA



UTILIZA 1 BATERÍA CR2032

Características:

- Cubierta de vidrio templado de 6 mm
- Patas antideslizantes
- Display de fácil lectura
- Función cambio de unidad kg/ lb
- Apagado automático, ahorra en baterías
- Incluye 1 batería de litio CR2032
- Color: base blanco



Código	Número	Capacidad/ División mínima	Precio
14BASCUL127SM	CPEN-180P1	180kg/100g	\$480.24

Unidad: 1 pieza Master: 10 piezas



Báscula de cocina



5 kg
CAPACIDAD

g/Lb/Oz
UNIDAD DE MEDIDA

CALCULA PESO Y VOLUMEN

UTILIZA 2 BATERÍAS AAA

- Características:
- Calcula volumen en mililitros y onzas (para medir agua y leche)
 - Material del plato: Plástico
 - Pesa en gramos, libras y onzas

- Especificaciones Técnicas:
- Capacidad: 5 kg (5000g)
 - División: 1 gramo
 - Diámetro del plato: 17 cm
 - Alimentación: 2 baterías AAA 1.5Vcc

OFERTA
POR VOLUMEN

Código	Número	Capacidad/ División mínima	Precio
14BASCUL101SM	BACI-5	5kg/1g	\$440.51

Unidad: 1 pieza Master: 12 piezas

Báscula de cocina digital



5 kg
CAPACIDAD

Kg/g/Lb/Oz
UNIDAD DE MEDIDA

UTILIZA 2 BATERÍAS AA

- Características:
- Plato de plástico
 - Unidades de medida kg, g, onza, lb
 - Función tara

- Especificaciones Técnicas:
- Capacidad: 5 kg
 - División: 1g
 - Dimensiones del plato: 16 cm
 - Dimensiones: 26 x 27
 - Alimentación: 2 baterías AA (incluidas)



OFERTA
POR VOLUMEN

Código	Número	Capacidad/ División mínima	Precio
14BASCUL114SM	TH-1	5kg/1g	\$183.39

Unidad: 1 estuche con 1 pieza Master: 1 pieza

Báscula de bolsillo tipo joyero



300g
CAPACIDAD

UTILIZA 2 BATERÍAS AAA

- Características:
- Sensor de alta precisión
 - Pantalla LCD
 - Indicador de baja potencia
 - Apagado automático

- Especificaciones Técnicas:
- Capacidad: 300g/0.01g
 - División: 0.01g
 - Dimensiones del plato: 5x5.4 cm
 - Dimensiones: 12.2 x 6.3 x 2.3 cm
 - Alimentación: 2 baterías AAA (incluidas)



OFERTA
POR VOLUMEN

Código	Número	Capacidad/ División mínima	Precio
14BASCUL112SM	S/N	300g/0.01g	\$422.99

Unidad: 1 pieza Master: 1 pieza

Báscula mecánica de cocina



- Características:
- Perilla de ajuste a cero.
 - Cuerpo de polipropileno (PP).
 - Fácil de usar y libre de mantenimiento.
 - Charola desmontable de polipropileno (PP).
 - Incluye empaque individual a color y manual.
 - Color: blanco

OFERTA
POR VOLUMEN

Código	Número	Capacidad/ División mínima	Precio
14BASCUL113SM	C3-CP	3kg/20g	\$249.17
14BASCUL118SM	C5-CP	5kg/25g	\$263.32

Unidad: 1 pieza Master: 24 piezas

Báscula mecánica



60 kg
CAPACIDAD

Kg/g
UNIDAD DE MEDIDA

- Características:
- Base de acero inoxidable
 - Plato de acero inoxidable recubierto con pintura verde industrial
 - Disco calibrador de acero
 - Protector de plástico ABS
 - Unidad de medida g/kg
 - Soporta hasta 60 kg

- Especificaciones Técnicas:
- División: 200g
 - Dimensiones: 34 x 34 cm



NOM OFERTA
POR VOLUMEN

Código	Número	Capacidad/ División mínima	Precio
14BASCUL131SM	ATZ-60TN	60kg/200g	\$3,478.49

Unidad: 1 pieza Master: 2 piezas



Báscula resiste líquidos y polvo



40 kg
CAPACIDAD



BATERÍA RECARGABLE



4 MEMORIAS DIRECTAS



Pantalla trasera

Características:

- Cambios de unidad y funciones de contadora de piezas.
- Charola de acero inoxidable de gran capacidad.
- Triple pantalla LCD con dígitos grandes y ángulo de visión adecuado.
- Batería de larga duración, para 200 horas de uso continuo.
- Cubierta protectora contra polvo, suciedad y líquidos.
- Color: gris
- Batería recargable 6 Vcc / 3.5 Ah
- Alimentación 7.5 Vcc / 1.5A (Adaptador de corriente ca/cc)
- Función Tara.



Código	Número	Capacidad/ División mínima	Precio
14BAScul119SM	PPN-40	40kg/5g	\$3,237.98

Unidad: 1 pieza Master: 1

Báscula multifunciones de precisión



40 kg
CAPACIDAD



BATERÍA RECARGABLE



2 MEMORIAS DIRECTAS



Pantalla trasera

Características:

- Función Tara.
- Pantalla doble LED que indica peso, precio e importe.
- Acabado ABS/plato de acero inoxidable de 33x24 cm
- Apagado automático de luz en display para ahorro de energía.
- Batería recargable y protección de sobrecarga.
- Cuenta con dos modalidades de batería recargable y pilas alcalinas tipo "D"
- Batería recargable 4 V / 4 Ah
- Función Tara.
- Alarma de sobrepeso.
- 2 memorias directas.
- Peso mínimo 5g
- Dimensiones:
 - 36 cm frente, 37 cm lateral, 12.5 cm altura
 - Cable incluido
 - Alimentación 120 Vca / 60 Hz



Código	Número	Capacidad/ División mínima	Precio
14BAScul129SM	BLUE INFINITE	40kg/5g	\$1,723.06

Unidad: 1 pieza Master: 5 piezas

Báscula comercial de precisión



20 kg
CAPACIDAD



BATERÍA RECARGABLE



2 MEMORIAS DIRECTAS



Colores: azul, rojo, amarillo y verde

Características:

- Suma de productos hasta 30 artículos pesables.
- Pantalla frontal LCD que indica precio, peso e importe.
- Acabado ABS.
- Pantalla trasera que indica peso e importe.
- Apagado automático de luz en display para ahorro de energía.
- Batería recargable 4 V / 4 Ah y protección de sobre carga.
- Alta precisión (2gr)
- Función Tara.
- 2 memorias
- Dimensiones del plato 27x19 cm
- El color es surtido y puede variar
- Dimensiones:
 - 23 cm frente, 30 cm lado, 11 cm altura
 - Eliminador incluido
 - Alimentación 100-240 50/60 Hz a 6 Vcc 500 mA



Código	Número	Capacidad/ División mínima	Precio
14BAScul128SM	ECO 15TN	20kg/2g	\$1,344.73

Unidad: 1 pieza Master: 8 piezas

Báscula comercial de precisión



40 kg
CAPACIDAD



BATERÍA RECARGABLE



7 MEMORIAS DIRECTAS



Pantalla trasera

Características:

- Suma hasta 30 productos
- Plato de acero inoxidable
- Pantalla LCD de peso e importe
- Ahorro de energía
- Apagado automático de luz
- Función tara
- Soporta hasta 40 kg

Especificaciones Técnicas:

- Alimentación: 50/60 Hz a 6 Vcc 600 mA
- Dimensiones del plato: 34 x 23 cm
- Batería recargable: 4V / 4 Ah
- 7 memorias directas
- Eliminador incluido
- Clase: media III



DGN: 312.01.2018.058



Código	Número	Capacidad/ División mínima	Precio
14BAScul130SM	NE-40	40kg/5g	\$1,674.40

Unidad: 1 pieza Master: 4 piezas

Báscula de plataforma inalámbrica



200 kg
CAPACIDAD



BATERÍA RECARGABLE



2 MEMORIAS DIRECTAS



HASTA 5 METROS

Características:

- Plataforma de acero inoxidable
- Indicador WIFI hasta 5m
- Pantalla LCD de peso, precio e importe
- Apagado automático de display para ahorro de energía
- Indicador de carga de energía
- Función tara
- Soporta hasta 200 kg

Especificaciones Técnicas:

- Batería: recargable 4 V / 4 Ah
- 2 memorias
- Dimensiones: 32 x 42 cm
- Clase: media III



DGN: 312.01.2017.2901



Código	Número	Capacidad/ División mínima	Precio
14BAScul132SM	PWTN-200	200kg/50g	\$5,100.00

Unidad: 1 pieza Master: - piezas



Báscula de plataforma plegable



- Características:
- Apagado automático de luz en display para ahorro de energía
 - Suma de productos hasta 30 artículos pesables
 - Indicador de carga nivel de batería
 - Plataforma de acero inoxidable
 - Acabados en pintura electrostática
 - Pantalla LCD
 - Poste abatible
 - Adaptador incluido

- Especificaciones Técnicas:
- Capacidad: 300 kg
 - Peso mínimo: 1 kg
 - División: 50g
 - Memorias: 6 memorias
 - Dimensiones del plato: 45 x 60 cm
 - Altura: 85 cm
 - Alimentación 100-240. 50/60Hz a 6Vcc 500mA



300 kg
CAPACIDAD



OFERTA
POR VOLUMEN

Código	Número	Precio
14BASCUL110SM	300 TN	\$5,992.50

Unidad: 1 pieza. Master: 1 pieza.

Báscula romana de machete

- Características:
- Alta resistencia al uso rudo
 - Ganchos giratorios de 360°
 - Machete en placa de acero
 - Regleta en solera de hierro
 - Graduación troquelada y pintada
 - Pilón en función de hierro
 - Cuchillo de acero templado
 - División mínima: 1
 - * División mínima: 0.5



Código	Número	Capacidad kg	L x A (mm) aprox.	Peso bascula sin pilón kg	Pilón kg	Precio
*14BASCUL070SM	50-RM	50	.68 x 25	2.0	2.5	\$2,028.49
14BASCUL071SM	100-RM	100	.88 x 39	3.2	4	\$2,699.44
14BASCUL072SM	150-RM	150	1.06 x 38	3.7	5	\$2,951.04
14BASCUL073SM	200-RM	200	1.26 x 38	4.4	5	\$3,074.06
14BASCUL074SM	250-RM	250	1.30 x 50	6.5	8	\$4,639.59
14BASCUL075SM	300-RM	300	1.66 x 55	9.2	8	\$4,846.48

Unidad: 1 pieza. Master: 1 pieza.

Báscula colgante



- Características:
- Cuerpo en lámina de acero.
 - Cubierta de aluminio anodizado.
 - Ganchos y resortes en acero templado.
 - Compactas y ligeras.
 - Incluye empaque individual a color y manual.
 - Color: gris

OFERTA
POR VOLUMEN

Código	Número	Capacidad/ División mínima	Master	Precio
14BASCUL122SM	C25-D	25kg/500g	6 piezas	\$99.01
14BASCUL123SM	C50-D	50kg/500g	6 piezas	\$124.06
14BASCUL124SM	C100-D	100kg/1kg	6 piezas	\$199.23

Unidad: 1 pieza

Báscula de resorte "ALEMANA"

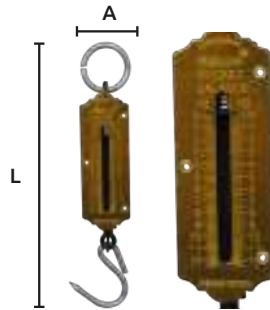

- Características:
- Metálicas
 - De bolsillo
 - Con mecanismo de resorte
 - Integrada con gancho y argolla de gran dureza
 - Escala en kilogramos
 - HECHO EN ALEMANIA

OFERTA
POR VOLUMEN

Código	Capacidad máx. kg.	Medidas mm Largo (L) Ancho (A)	Marca	Master (piezas)	Precio
14BASCUL054LD	12.5	94 x 31		12	\$182.70
14BASCUL055LD	25	142 x 39		6	\$243.60
14BASCUL056LD	50	200 x 49	DBI	6	\$343.07
14BASCUL057LD	100	200 x 49		6	\$606.97
14BASCUL083SM	100	197 x 47	REBÜRE	6	\$191.40

Unidad: 1 caja/1 pieza.

Báscula de resorte dinamómetro automático



- Características:
- Diseño, tamaño práctico y portátil
 - Estabilidad y exactitud 100 % en cada pesada
 - Estructura diseñada para e uso rudo
 - Compactas y ligeras
 - Pintura exposipoliéster horneada, de gran dureza y resistencia a la corrosión
 - Acabado martillado
 - Ganchos de gran dureza y acabado galvanizado
 - Resorte acabado natural con frey para protección contra óxido
 - Alcance máximo de medición 100 kg
 - * Pesada mínima autorizada 20 kg



OFERTA
POR VOLUMEN

Código	Número	Capacidad	División mín.	Precio
14BASCUL010SM	DIN-100	100 kg	1 kg	\$793.44
*14BASCUL009SM		50 kg	0.5 kg	\$735.44

Unidad: 1 caja/1 pieza. Master: 5 piezas. *6 piezas.



Báscula colgante

Características:

- Ajuste a cero
- Sencillez de operación
- Caratulas dobles protegidas por vidrio
- Arillo en acero inoxidable
- Cuerpo en lámina de acero
- Resortes templados en acero piano
- Cucharón en lámina de acero galvanizado
- Soporte y araña acabado pintura epóxica horneada
- Cucharón plástico ABS grabado alimenticio
- Charola de aluminio



OFERTA
POR VOLUMEN

Código	Número	Capacidad Kg	Precio
14BASCUL062SM	10-CUS	10	\$2,347.84
14BASCUL063SM	20-CUS	20	\$2,585.64

Unidad: 1 pieza. Master: 1 pieza.

Báscula reloj con charola

Características:

- Económica y eficiente.
- Cuerpo en lámina de acero.
- Charola de acero inoxidable.
- Perilla de ajuste a cero.
- Incluye empaque individual a color y manual.
- Color: negro y gris
- Carátula de 1 lado



OFERTA
POR VOLUMEN

Código	Número	Capacidad/ División mínima	Precio
14BASCUL125SM	C10-CH	10kg/50g	\$886.24

Unidad: 1 pieza. Master: 10 piezas

Báscula colgante digital con charola

Características:

- Doble pantalla para cliente y usuario.
- Cubierta de acero inoxidable.
- Ligera y transportable.
- Batería de larga duración, opera hasta 200 horas, de uso continuo.
- Pantalla LCD con dígitos y amplio ángulo de visión.
- Color: rojo



OFERTA
POR VOLUMEN

Código	Número	Capacidad/ División mínima	Precio
14BASCUL126SM	PPN-30C	30kg/5g	\$5,027.44

Unidad: 1 pieza. Master: 1 pieza

Báscula romana cucharón plástico

Características:

- Ajustable a cero
- Cuchillas y cojinetes en acero templado
- Regletas en aluminio troquelado y pintado
- Pilón en zamac
- Pera contrapeso en zamac (10-P)
- Cucharón en plástico ABS grado alimenticio
- Cuerpo en plástico ABS resistente a impactos



OFERTA
POR VOLUMEN

Código	Número	Capacidad Kg	Precio
14BASCUL013SM	2P	2	\$1,344.44

Unidad: 1 caja/1 pieza. Master: 1 pieza.

Código	Número	Capacidad Kg	Precio
14BASCUL001SM	M-1	2 kg	\$1,756.24

Unidad: 1 caja/1 pieza. Master: 1 pieza.

Báscula romana cucharón metálico

Características:

- Pintura exopolíester horneada, de gran dureza y resistencia a la corrosión
- Acabado martillado
- Barras de latón sólido que evitan desgaste con el roce del pilón
- Cuerpo en lámina de acero
- División mínima de medición: 10 g
- Capacidad mínima de pesaje: 100 g
- Clase de exactitud 4



OFERTA
POR VOLUMEN

Código	Número	Medida del cucharón	Alcance máximo de medición	Precio
14BASCUL003SM	S-H	45 cm	5 kg	\$1,866.44
14BASCUL005SM	F-5	45 cm	10 kg	\$2,173.84

Unidad: 1 caja/1 pieza. Master: 1 pieza.

Báscula romana con charola plana

Características:

- Pintura exopolíester horneada, de gran dureza y resistencia a la corrosión
- Acabado martillado
- Barras de latón sólido que evitan desgaste con el roce del pilón
- Con plato de 22 cm de diámetro
- Cuerpo en lámina de acero
- División mínima 10 g



OFERTA
POR VOLUMEN

Código	Número	Capacidad máxima de medición	Capacidad mínima autorizada	Precio
14BASCUL002SM	M-2	2 kg	50 g	\$1,756.24
14BASCUL006SM	F-6	10 kg	50 g	\$2,173.84

Unidad: 1 caja/1 pieza. Master: 1 pieza.



Calibrador de 6 hojas

Características:

- 6 Hojas: .006 - .008 - .010 - .012 - .014 - .016"
- Hojas de latón no-magnéticas.
- Escala: pulg / mm



Código	Número	Precio
14CALIBR121CH	6320 (2300A)	\$114.84

Unidad: 1 pieza. Master: 10 piezas.

Calibrador de 9 hojas

Características:

- 9 Hojas: .002 - .003 - .004 - .006 - .008 - .012 - .013 - .020 - .025" longitud 76 mm
- 5 Hojas: .025 - .030 - .035 - .040 - .044" longitud 25 mm
- Regla de: 2" 50.8 mm
- Herramienta ajustador de electrodo.
- Escala: pulg / mm



Código	Número	Precio
14CALIBR125CH	6306 (28A)	\$89.32

Unidad: 1 pieza. Master: 10 piezas.

Calibrador de 17 hojas

Características:

- 17 Hojas mini: .010 - .012 - .013 - .015 - .016 - .017 - .018 - .019 - .020 - .022 - .024 - .025 - .026 - .028 - .030 - .032 - .035"
- Ancho: 6 mm



Código	Número	Precio
14CALIBR123CH	6322 (2836A)	\$112.52

Unidad: 1 pieza. Master: 10 piezas.

Calibrador para bujías redondo

Características:

- Tipo llavero
- Escala: .020 - 1" (.50 - 2.50mm)



Código	Número	Precio
14CALIBR114CH	63235 (712A)	\$54.52

Unidad: 1 bolsa/1 pieza. Master: 12 piezas.

Calibrador para bujías con galgas de alambre



Calibrador de 9 hojas

Características:

- 9 Hojas: .002 - .003 - .004 - .006 - .008 - .012 - .013 - .020 - .025"
- Regla de: 2" 50.8 mm
- Escala: pulg/mm



Código	Número	Precio
14CALIBR113CH	6315 (21A)	\$22.04

Unidad: 1 pieza. Master: 10 piezas.

Calibrador de 15 hojas

Características:

- 15 Hojas: .002 - .003 - .004 - .005 - .006 - .008 - .011 - .012 - .013 - .014 - .016 - .018 - .020 - .022 - .025"
- Regla de: 2" 50.8 mm
- Escala: pulg / mm



Código	Número	Precio
14CALIBR124CH	6316 (27A)	\$93.96

Unidad: 1 pieza. Master: 10 piezas.

Calibrador de 26 hojas

Características:

- 26 hojas: .0015 - .002 - .0025 - .003 - .004 - .005 - .006 - .007 - .008 - .009 - .010 - .011 - .012 - .013 - .014 - .015 - .016 - .017 - .018 - .019 - .020 - .021 - .022 - .023 - .024 - .025"
- Escala: pulg / mm



Código	Número	Precio
14CALIBR126CH	50005 (29A)	\$132.24

Unidad: 1 pieza. Master: 10 piezas.

Calibrador para bujías con galgas de alambre

Características:

- 12 Alambres: .025 - .028 - .030 - .031 - .032 - .033 - .035 - .040 - .041 - .042 - .044 - .045"



Código	Número	Precio
14CALIBR119CH	6323 (312A)	\$24.36

Unidad: 1 bolsa Master: 12 piezas.

Características:

- Tipo disco.
- 6 Alambres: No. 6328 .040 - .044 - .05 - .050 - .060 - .080" No. 6326 .025 - .030 - .034 - .035 - .040 - .045"
- Más dos ajustadores de electrodos.

Código	Número	Precio
14CALIBR111CH	6328 (2633A)	\$12.76
14CALIBR112CH	6326 (2634A)	\$18.56

Unidad: 1 bolsa con 1 pieza. Master: 12 piezas.



Calibrador de radios 8 hojas

- Características especiales:
- De acero inoxidable.
 - 8 Hojas: 9/32 - 5/16 - 11/32 - 3/8 - 13/32 - 7/16 - 15/32 - 1/2" x 32 avos.
 - 1 poste para gauge.



Código	Número	Precio
14CALIBR043CH	SMT149-1	\$757.48

Unidad: 1 estuche/1 juego. Master: 1 juego.

Calibrador de radios 25 hojas

- Características especiales:
- De acero inoxidable.
 - 25 Hojas: 1/64 - 1/32 - 3/64 - 1/16 - 5/64 - 3/32 - 7/64 - 1/8 - 9/64 - 5/32 - 11/64 - 3/16 - 13/64 - 7/32 - 15/64 - 1/4 - 17/64" x 64 avos
 - 9/32 - 5/16 - 11/32 - 3/8 - 13/32 - 7/16 - 15/32 - 1/2" x 32 avos
 - 1 poste para gauge.



Código	Número	Precio
14CALIBR041CH	615-4025	\$930.32

Unidad: 1 estuche/1 juego. Master: 1 juego.

Calibrador redondo para lámina, placa y alambre

- Características:
- Tipo Redondo.
 - Precisión: menos de 100 micras.
 - Material: Acero al carbón
 - Diámetro: 85mm

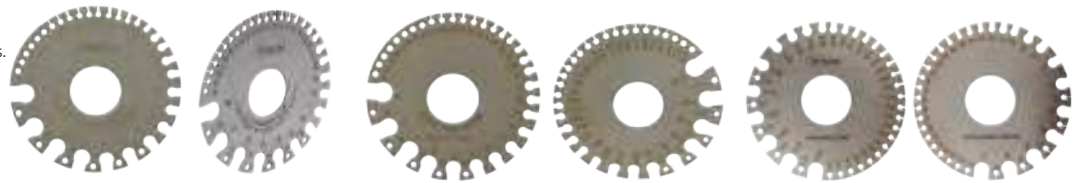

14CALIBR018SH
Escala en pulgadas

14CALIBR017SH
Escala en milímetros

14CALIBR141GS*
Escala en milímetros

Código	Número	Tipo	Escala	Calibre	Equivalencia	Precio
14CALIBR018SH	G-21	Calibrador redondo para Lámina y placa	AWG 0-36 pulgadas	1.3mm	Equivalente a general 21 Equivalente a starret 283	\$365.40
14CALIBR017SH	20	Calibrador redondo para Alambre	AWG 0-36 milímetros	1.3mm	Equivalente a general 20	\$313.20
N 14CALIBR141GS	---	Calibrador redondo para Lámina y placa	AWG 1-36 milímetros	0.6mm	Equivalente a general 20	\$127.60

Unidad: 1 bolsa/1 pieza. Master: 12 piezas.

Calibrador de grosor con carátula 0-10mm

- Características especiales:
- Profundidad garganta: 3cm
 - Tipo de contacto: plano
 - Diámetro de carátula: 5.4cm
 - Diámetro del contacto plano: 1cm
 - Para medir el grosor del papel, de cuero, tela, la placa de metal, de vidrio y placa de plástico.



Código	Número	Rango mm	Resolución mm	Precio
14CALIBR129CH	SMT095	0-10	0.1	\$897.84

Unidad: 1 estuche/1 juego. Master: 1 juego.

Calibrador de profundidad

- Características:
- Escala grabada en pulg y cm
 - Graduación: 0.05mm 1/128"
 - Con seguro para fijar.



Código	Longitud		Precio
	pulg	mm	
14CALIBR055CH	6	150	\$457.04
14CALIBR056CH	8	200	\$792.28

Unidad: 1 estuche/1 juego. Master: 1 juego.

Indicador de carátula

- Características especiales:
- Tipo de contacto: de punta
 - Diámetro de carátula: 5.2 cm.
 - Longitud de contacto 0-1.0: 3.6 cm.



Código	Díámetro pulg mm	Rango pulg	Graduación pulg	Precio
14INDICA001CH	2.3/8 60	0-1	0.001	\$614.80

Unidad: 1 estuche/1 pieza. Master: 1 juego.

Indicador de carátula

- Características especiales:
- Tipo de contacto: de punta
 - Diámetro de carátula: 5.2 cm.
 - Longitud de contacto 0-2.0: 6.0 cm.



Código	Díámetro pulg mm	Rango pulg	Graduación pulg	Precio
14INDICA002CH	2.3/8 60	0-2	0.001	\$1,770.16

Unidad: 1 estuche/1 pieza. Master: 1 juego.





Calibrador de roscas



Código	Número	Características	Precio
14CALIBR020AL	AGS-1115	Bloqueo de tornillo Ángulos de rosca métricos standar 60° 28 hojas 0.25 a 2.5 mm T.P.I.	\$238.96

Unidad: 1 pieza. Master: 25 piezas.

Código	Número	Características	Precio
14CALIBR038SH	S-474	31 Hojas cuerda americana: 4 a 42mm T.P.I. Equivalencia: Starret No. 474	\$312.04
14CALIBR039SH	S-472	52 Hojas cuerda americana: 4 a 84mm T.P.I. Equivalencia: General No. 251 Starret No. 472	\$465.16
14CALIBR040SH	S-473	52 Hojas métricas 60°: 0.25 a 6.0 mm T.P.I. Whit Worth 55°: 4 a 62	\$402.52

Unidad: 1 bolsa/1 pieza. Master: 50 piezas.

Calibrador vernier

- Características :
- De bronce
 - Longitud: 10 cm
 - Escala en pulg y mm
 - Graduación: 16 avos y mm



Código	Número	Precio
14CALIBR008CH	D2732	\$396.72

Unidad: 1 blister/1 pieza. Master: 20 piezas.

Calibrador pie de rey

- Características :
- De plástico
 - Escala pintada
 - Escala en pulg y mm



Código	Número	Longitud	Graduación	Precio
14CALIBR073CO	100016BC	6" 150 mm	0.05 mm - 1 / 128"	\$90.48

Unidad: 1 blister/1 pieza. Master: 12 piezas.

Calibrador pie de rey estandar



- Características:
- Metálico
 - Escala grabada en pulg y mm
 - Longitud: 6" 150 mm
 - Graduación: 0,05mm - 1/128"



Código	Número	Precio
14CALIBR102BJ	BJT205	\$248.24

Unidad: 1 estuche/1 pieza. Master: 12 piezas.

Calibrador de rosca acme/métrico

- Características :
- De acero inoxidable
 - Para roscas: 55° Whitworth y BSF, 47.1/2"
 - B.A. 14.1/2" ACME, 60° Americana y Métrica.



Código	Número	Precio
14CALIBR010GZ	SCG/4714	\$197.20

Unidad: 1 bolsa/1 pieza. Master: 100 piezas.

Calibrador de centros U.S. STD

- Características especiales:
- De acero inoxidable.
 - Para roscas U.S. STD 60°
 - Graduación: 14ths - 20ths - 24ths 32ths.
 - Escala de cuerdas.



Código	Número	Precio
14CALIBR011GZ	CG/60	\$172.84

Unidad: 1 pieza. Master: 30 piezas.

Calibrador para engranes

- Características :
- De acero inoxidable
 - Escala grabada en mm
 - Graduación: 0.02 MM +/- 0.02
 - Medida: M1-26 mm



Código	Número	Precio
14CALIBR029CH	31-038-002	\$3,867.44

Unidad: 1 estuche/1 juego. Master: 1 juego.

Calibrador pie de rey

- Características :
- Metálico
 - Escala pintada
 - Escala en pulg y mm
 - Para exteriores
 - Con tornillo para fijar



OFERTA POR VOLUMEN *

Código	Número	Longitud	Graduación	Precio
14CALIBR072SH	SI-EVO 125	5" 127 mm	0.1 mm - 1 / 128"	\$151.96
*14CALIBR091CH	SMT039	6" 150 mm	0.05 mm - 1 / 128"	\$162.40

Unidad: 1 blister/1 pieza. Master: 50 piezas.

Calibrador pie de rey



- Características :
- Acero inoxidable
 - Escala grabada
 - Escala en pulg. y mm
 - Con tornillo para fijar



OFERTA POR VOLUMEN *

Código	Número	Longitud	Graduación	Precio
14CALIBR075CH	S/N	6" 150 mm	0.05 mm - 1/128"	\$696.00
14CALIBR080CH		8" 200 mm		\$873.48

Unidad: 1 blister/1 pieza. Master: 10 piezas.



Calibrador pie de rey

- Características :
- Escala grabada
 - Escala en pulg y mm
 - Con tornillo para fijar



Código	Número	Longitud	Graduación	Precio
14CALIBR094CH	S/N	6" 150 mm	1/10 mm - 1/1000"	\$617.12

Unidad: 1 blister/1 pieza. Master: 50 piezas.

Calibrador pie de rey

- Características :
- Escala grabada
 - Escala en pulg y mm
 - Acero inoxidable



Código	Número	Longitud	Graduación	Precio
14CALIBR095CH	S/N	6" 150 mm	0.05 mm - 1 / 128"	\$849.12

Unidad: 1 blister/1 pieza. Master: 50 piezas.

Calibrador pie de rey

- Características :
- Acero inoxidable
 - Escala en pulg y mm
 - De ajuste fino



Código	Longitud	Graduación	Precio
14CALIBR076CH	8" 200 mm	0.05 mm - 1 / 128"	\$1,155.36
14CALIBR081CH	12" 300 mm	0.05 mm - 1 / 128"	\$2,470.80

Unidad: 1 blister/1 pieza. Master: 5 piezas.

Calibrador pie de rey

- Características :
- Acero al carbón
 - Ajuste fino
 - Escala en pulg y mm
 - * Metálico



Código	Número	Longitud	Graduación	Precio
14CALIBR083CH	S/N	20" 508 mm	0.05 mm - 1/128"	\$2,552.00
14CALIBR082CH	S/N	24" 600 mm	0.05 mm - 1/128"	\$3,306.00
14CALIBR084CH*	SMT002	40" 1000 mm	0.05 mm - 0.001"	\$10,040.96

Unidad: 1 blister/1 pieza. Master: 5 piezas. *Master: 1 pieza.

Calibrador pie de rey

- Características :
- Acero inoxidable
 - Con carátula
 - En estuche



Código	Número	Longitud	Graduación	Master	Precio
14CALIBR049CH	FDE2006	6" 150 mm	0,001"	10 pzas.	\$1,867.60
14CALIBR050CH	GIMEXSA	8" 200 mm	0,001"	5 pzas.	\$2,455.72
14CALIBR054CH	112-016	12" 300 mm	0,001"	5 pzas.	\$3,625.00

Unidad: 1 pieza.

Calibrador pie de rey

- Características :
- Electrónico
 - Material extra fuerte, compuesto de fibra de carbón
 - Conversión digital en pulgadas y mm de 4 dígitos
 - Batería SR44 1.55 V incluida (utiliza pilas AG13 15PILAS-009CH)



Código	Número	Longitud	Graduación	Precio
14CALIBR085CH	101-7015	6" 150 mm	0.1 mm - 0.01"	\$699.48

Unidad: 1 pieza. Master: 10 piezas.

Calibrador pie de rey

- Características :
- Electrónico • Metálico
 - Escala pintada • 4 Dígitos
 - Conversión digital en pulg y mm
 - Puerto de salida de datos
 - Conector tipo RS232 (no incluido)
 - Con seguro para fijar
 - Batería LR44 1.55 V incluida (utiliza pilas AG13 15PILAS-009CH)



Código	Número	Longitud	Graduación	Precio
14CALIBR087CH	S/N	6" 150 mm	0.01 mm - 0.0005"	\$672.80
14CALIBR088CH	SMT023-2	8" 200 mm	0.01 mm - 0.0005"	\$1,576.44
14CALIBR089CH	SMT023-2	12" 300 mm	0.01 mm - 0.0005"	\$2,114.68

Unidad: 1 pieza. Master: 10 piezas.

Calibrador pie de rey

- Características :
- Electrónico
 - Metálico
 - Conversión digital en pulg y mm de 4 dígitos
 - Puerto de salida de datos
 - Conector tipo RS232 (no incluido)
 - Batería SR44 1.55 V incluida (utiliza pilas AG13 15PILAS-009CH)
 - Con seguro para fijar



Código	Número	Longitud	Graduación	Precio
14CALIBR090CH	SMT025	20" 500 mm	0.01 mm - 0.0005"	\$7,138.64
14CALIBR130CH	S/N	24" 600 mm	0.01 mm - 0.0005"	\$7,718.64

Unidad: 1 pieza. Master: 5 piezas.

Calibrador de bloques

- Características :
- Contiene 81 piezas:
 - 1 bloque de: 0.050"
 - 10 bloques de: 0.1000" - 1.009" 0.0001"
 - 49 bloques de: 0.101" - 1.49" 0.001"
 - 17 bloques de: 0.150" - 0.950" 0.050"
 - 4 bloques de: 1.000" - 4.000" 1.000"



Código	Número	Precio
14CALIBR042CH	SMT127C	\$8,658.24

Unidad: 1 estuche/81 piezas. Master: 1 pieza.



Calibradores telescópicos para interiores

- Características :
- Juego de 6 piezas
 - Superficie esférica del elemento medidor
 - Caja cartón/ estuche de vinyl



Código	Rango	Precio
14CALIBR074CH	5/16 - 1/2"	8 - 12,7 mm
	1/2 - 3/4"	12,7-19 mm
	3/4" - 1,1/4"	19 - 32 mm
	1,1/4 - 2,1/8"	32 - 54 mm
	2,1/8 - 3,1/2	54 - 90 mm
	3,1/2 - 6	90 -150mm
		\$1,061.40

Unidad: 1 juego/6 piezas. Master: 1 juego.

Micrómetro con contador mecánico

- Características :
- 4 dígitos
 - Embrague de matraca
 - Seguro de presión



Código	Escala	Graduación		Precio
		Sobre mango	Sobre contador	
14MICROM001CH	0-1"	0.0001"	0.001"	\$1,716.80

Unidad: 1 estuche/1 pieza. Master: 1 pieza.

Micrómetro digital electrónico



- Características :
- Conversión digital en pulg y mm
 - 5 dígitos
 - Embrague de matraca
 - Seguro de presión
 - 1 batería de repuesto
 - Pila AG13 LR 44/1.55V
 - Usa pilas AG13 (15PILAS-009CH)



Código	Número	Escala	Graduación	Precisión	Precio
14MICROM032CH	SMT202	0-1"	0.00005"	0.002mm	\$3,440.56
		0-25 mm	0.001 mm		
14MICROM033CH	SMT202	1-2"	0.00005"	0.002mm	\$4,086.68
		25-50 mm	0.001 mm		
14MICROM034CH	SMT202	2-3"	0.00005"	0.003mm	\$3,145.92
		50-75 mm	0.001 mm		

Unidad: 1 estuche/1 pieza. Master: 5 piezas.

Micrómetro

- Características :
- Embrague de matraca
 - Seguro de presión
 - Incluye estuche



Código	Número	Rango	Graduación	Precio
14MICROM002SH	MI/01	0-1"	0.001"	\$394.40

Unidad: 1 pieza. Master: 1 pieza.

- Características :
- Embrague de matraca
 - Longitud cerrado: 7.5 cm



Código	Número	Rango	Graduación	Precio
14MICROM041BJ	BJT207	0-10 mm	0.01 mm	\$225.04

Unidad: 1 bolsa /1 pieza. Master: 12 piezas.

Micrómetro redondo

- Características :
- Embrague de matraca
 - Puntas de carburo
 - Con arco de acero forjado
 - Seguro de presión



Código	Rango	Graduación	Precio
14MICROM005CH	0 - 1"	0.001"	\$589.28
14MICROM006CH	1 - 2"	0.001"	\$679.76
14MICROM007CH	2 - 3"	0.001"	\$858.40
14MICROM008CH	3 - 4"	0.001"	\$897.84
14MICROM009CH	4 - 5"	0.0001"	\$897.84

Unidad: 1 estuche/1 pieza. Master: 1 pieza.

Micrómetro redondo milimétrico

- Características :
- Embrague de matraca
 - Puntas de carburo
 - Con arco de acero forjado
 - Seguro de presión



Código	Rango	Graduación	Precio
14MICROM020CH	0 - 25	0.01mm	\$411.80
14MICROM021CH	25 - 50	0.01mm	\$899.00
14MICROM022CH	50 - 75	0.01mm	\$481.40
14MICROM023CH	75 - 100	0.01mm	\$491.84
14MICROM024CH	100 - 125	0.01mm	\$632.20

Unidad: 1 estuche/1 pieza. Master: 1 pieza.



Micrómetro

- Características :
- Embrague de matraca
 - Puntas de carburo
 - Con arco de acero forjado
 - Seguro de presión



OFERTA
POR VOLUMEN

Código	Rango	Graduación	Master	Precio
14MICROM010HH	5-6"	0.0001"	1 pieza	\$824.76
14MICROM013CH	8-9"	0.0001"	3 piezas	\$1,436.08

Unidad: 1 estuche/1 pieza.

Micrómetro de gran rango

- Características :
- Embrague de matraca
 - Con arco de acero forjado
 - Seguro de presión
 - En caja de madera
 - Por la alta tolerancia de los yunques intercambiables, permite que la lectura no tenga que ser ajustada al cambiar el yunque



Código	Rango	Graduación	Precisión	Master	Precio
14MICROM025CH	0-6"	0.0001"	0.00024"	13 pzas.	\$4,773.40
14MICROM026CH	6-12"	0.0001"	0.00035"	14 pzas.	\$5,702.56

Unidad: 1 juego.

Micrómetro cuadrado

- Características :
- Embrague de matraca
 - Puntas de carburo
 - Con arco de acero forjado
 - Seguro de presión



OFERTA
POR VOLUMEN

Código	Rango	Graduación	Master	Precio
14MICROM042CH	3-4"	0.0001	1 pieza	\$774.88
14MICROM010CH	5-6"	0.0001	10 piezas.	\$785.32
14MICROM011CH	6-7"	0.0001	5 piezas.	\$1,136.80
14MICROM012CH	7-8"	0.0001	5 piezas.	\$983.68
14MICROM014CH	9-10"	0.0001	3 piezas.	\$1,675.04

Unidad: 1 estuche /1 pieza.

Micrómetro para interior rango 2-3 pulg

- Características:
- Analógica
 - Con varillas conectables (combinables)
 - Incluye estuche y llave ajustable
 - Fusión de posición "0", pre-selección y medida



Código	Rango pulg	Rango mm	Resolución pulg	Resolución mm	Precio
14MICROM027CH	2-3	50 - 75	0.001	0.01	\$1,952.28

Unidad: 1 estuche/1 juego. Master: 1 juego.

Micrómetro

- Características :
- Material: acero gris
 - Peso: 0.723 kg
 - Para exteriores análogo



OFERTA
POR VOLUMEN

Código	Rango	Graduación	Master	Precio
14MICROM043CH	6-7"	0.0001"	1 pieza	\$1,147.24

Unidad: 1 estuche/1 pieza.

Juego de 6 micrómetros redondos

- Características :
- Embrague de matraca
 - Puntas de carburo
 - Con arco de acero forjado
 - Seguro de presión
 - Medidas 32 x 18 x 16
 - Contiene 6 micrómetros

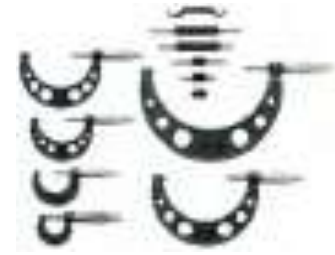

Código	Rango	Escala		Graduación	Precio
		Graduación	Rango		
14MICROM040CH	0-1"	0.0001"	3-4"	0.0001"	\$8,889.08
	1-2"	0.0001"	4-5"	0.0001"	
	2-3"	0.0001"	5-6"	0.0001"	

Unidad: 1 caja /1 juego. Master: 6 juegos.

Micrómetro cuadrado milimétrico

- Características :
- Embrague de matraca
 - Puntas de carburo
 - Con arco de acero forjado
 - Seguro de presión



OFERTA
POR VOLUMEN

Código	Rango	Graduación	Precio
14MICROM021HH	25 - 50	0.01 mm	\$725.00
14MICROM022HH	50 - 75	0.01 mm	\$496.48

Unidad: 1 estuche /1 pieza. Master: 1 pieza.

Micrómetro para interior rango 2-7 pulg

- Características:
- Analógica
 - Con varillas conectables (combinables)
 - Incluye estuche y llave ajustable
 - Fusión de posición "0", pre-selección y medida



Código	Rango pulg	Rango mm	Resolución pulg	Resolución mm	Precio
14MICROM029CH	2-7	50 - 175	0.001	0.01	\$3,669.08

Unidad: 1 estuche/1 juego. Master: 1 juego.



Micrómetro para interior rango 2-10 pulg

- Características:
- Analógica
 - Con varillas conectables (combinables)
 - Incluye estuche y llave ajustable
 - Fusión de posición "0", preselección y medida



Código	Rango pulg	Rango mm	Resolución pulg	Resolución mm	Precio
14MICROM030CH	2-10	50 - 250	0.001	0.01	\$3,209.72

Unidad: 1 estuche/1 juego. Master: 1 juego.

Micrómetro para interior rango 2-24 pulg

- Características:
- Analógica
 - Con varillas conectables (combinables)
 - Incluye estuche y llave ajustable
 - Fusión de posición "0", preselección y medida



Código	Rango pulg	Rango mm	Resolución pulg	Resolución mm	Precio
14MICROM031CH	2-24	50 - 600	0.001	0.01	\$8,718.56

Unidad: 1 estuche/1 juego. Master: 1 juego.

Micrómetro de profundidad

- Características:
- Con puntas de carburo de diferentes medidas
 - Embrague de matraca



Código	Número	Escala	Puntas	Precio	
14MICROM015CH	S/N	0-4"	0.001"	4	\$2,494.00
14MICROM016CH	122-006	0-6"	0.001"	6	\$3,003.24

Unidad: 1 estuche/1 juego. Master: 1 juego.

Escuadra falsa

- Características:
- Fabricada en acero tratado al alto carbono y templado
 - Mango de zamac
 - En blíster para exhibidor



Código	Número	Longitud pulg	Longitud mm	Precio
14ESCUAD028CH	JN10-025C	10"	250	\$97.44

Unidad: 1 pieza. Master: 10 piezas.

Durómetro

- Características:
- Medidor de dureza de mesa para el control de dureza preciso e independiente de la superficie de materiales metálicos. Este medidor de dureza detecta los parámetros Brinell, Rockwell y Vickers
 - Prueba de fuerza: Brinell: 1839, 612.9, 306.5N (185.5, 62.5, 31.25 kgf) Rockwell: 1471, 980.7, 588.4N (150, 100, 60khf) Vickers: 980.7, 294.2N (100, 30 kgf)
 - Dimensiones máximas de la prueba: Vertical: 190 mm Horizontal: 150 mm
 - Pueden usarse todos los metales con una superficie plana (O superficies cilíndricas a partir de un diámetro de 3mm)
 - Dimensiones: 480 mm x 250 mm x 760 mm
 - Accesorios: 1 medidor de dureza, 1 platina plana chica (Ø 58 mm), 1 platina plana grande (Ø 150 mm), 1 platina ranurada en "v" (Ø 58), 1 varilla de peso, 1 pesa "A", 1 pesa "B" 1 pesa "C" 1 pesa "D" 1 pesa "E", 1 cuerpo de penetración cónico diamante: ángulo

- 120° ± 30°, 1 cuerpo de penetración piramidal diamante: ángulo de cada cara 136° ± 30°
- 5 bolsas de penetración de acero (Ø1.586), 1 bola de penetración de acero (Ø2.5 mm) 1 bola de penetración de acero (Ø 5mm)
- 1 bloque de prueba brinell 150 - 250 HBS, 1 bloque de prueba Rockwell 80 - 88 HRA, 1 bloque de prueba Rockwell 85 - 95 HBR, 1 bloque de prueba Rocwell 60 - 70 HRC, 1 bloque de prueba Rockwell 35 - 55 HRC, 1 bloque de prueba Rockwell 20 - 30 HRC, 1 bloque de prueba Vickers 400 - 500 HV30, 1 microscopio 40 x, 1 foco 6-8 V, 1 desarmador plano (140 x 3mm), 1 desarmador plano (150 mm x 5 mm), 1 estuche metálico, 1 funda protectora y 1 manual.



Código	Número	Precio
17DUROME001CH	4-650 (HBRV-187.5)	\$100,930.44

Unidad: 1 pieza. Master: 1 pieza.

Escuadras carpintero

- Características:
- Regla de acero inoxidable y mango de zamac
 - Marcas grabadas al ácido
 - Graduación: pulg y mm



Código	Número	Longitud pulg	Longitud mm	Precio
14ESCUAD024CH	JN06-015	6"	150	\$53.36
14ESCUAD025CH	JN06-020	8"	200	\$59.16
14ESCUAD026CH	JN06-025	10"	250	\$67.28
14ESCUAD060AM	J0-6692-10	10"	250	\$78.88
14ESCUAD027CH	JN06-030	12"	300	\$70.76

Unidad: 1 pieza. Master 10 piezas

Escuadra

- Características:
- En acero forjado negro
 - Graduación: pulg y mm
 - En cubierta plástica
 - Grosor: 2 mm

- *Aluminio
- *Grosor: 3 mm
- *Marcas grabadas



Código	Número	Longitud pulg	Longitud mm	Precio
* 14ESCUAD029CH	JN19-060B	24x16	600x400	\$365.40
14ESCUAD030CH	JN14-060	24x16	600x400	\$279.56
14ESCUAD031CH	JN14-030	8x12	200x300	\$99.76

Unidad: 1 pieza. Master: 10 piezas. *Master: 10 piezas.





Escuadra para matricero

- Características:
- Acero alta calidad
 - Endurecido rectificad
 - Precisión: 0.001/25 microns



Código	Número	Longitud de regleta		Long. de mango		Master	Precio
		pulg	mm	pulg	mm		
14ESCUAD001AL	AMS-0156	2"	50	2.0"	50	40 pzas	\$248.24
14ESCUAD002AL	AMS-0157	3"	75	2.5"	63	25 pzas	\$255.20
14ESCUAD003AL	AMS-0158	4"	100	3.0"	75	15 pzas	\$345.68
14ESCUAD004AL	AMS-0155	5"	125	3.5"	90	10 pzas	\$404.84
14ESCUAD005AL	AMS-0159	6"	150	4.0"	100	8 pzas	\$444.28

Unidad: 1 pieza

- Características:
- Acero inoxidable
 - Sin graduación



Código	Número	Longitud		Precio
		pulg	mm	
14ESCUAD070SH	S/N	4	100	\$197.20

Juego de escuadras para matricero

- Características:
- Acero alta calidad
 - Endurecido rectificad

Precisión
.00063"/16 microns



Código	Número	Longitud de regleta		Long. de mango		Precio
		pulg	mm	pulg	mm	
14ESCUAD006AL	AMS-5535	2"	50	2.0"	50	\$1,898.92
		3"	75	2.5"	63	
		4"	100	3.0"	75	
		6"	150	4.0"	100	

Unidad: 1 caja/ 4 piezas.

Escuadra de combinación

- Características:
- Regla de acero inoxidable con ranura para recorrido
 - Manejo de lado a lado
 - Nivel de una ampolla y tornillo de seguridad
 - Cabezal de acero
 - Con tornillo de fijación
 - Graduación: 1/16, 1/32



Escuadra de combinación

- Características:
- Block de acero nodular
 - Regla de acero inoxidable grabada al ácido por ambos lados
 - Gota de nivel de cuerpo cilíndrico para fácil lectura
 - Práctico perno de fijación
 - Graduación: 1/16, 1/32



Código	Número	Longitud		Precio
		pulg	mm	
14ESCUAD032CH	JN09-030ZA	12	300	\$264.48

Unidad: 1 pieza. Master: 10 piezas.

Código	Número	Longitud		Precio
		pulg	mm	
14ESCUAD025SC	26	11.8	300	\$348.87

Unidad: 1 pieza. Master: 10 piezas.

Escuadra de combinación

- Características:
- Regla de acero inoxidable con ranura para recorrido
 - Manejo de lado a lado
 - Nivel de una ampolla y tornillo de seguridad
 - Cabezal de acero
 - Con tornillo de fijación
 - Graduación: 1/16, 1/32



Burbuja para nivel y escuadra



- Características:
- De plástico
 - Líquido verde



Código	Número	Marca	Longitud		Precio
			pulg	mm	
14ESCUAD033CH	JN09-030HC	GIMEXSA	12	300	\$641.48

Unidad: 1 pieza. Master: 10 piezas.

Código	mm	Longitud		Precio
		diámetro		
14NIVEL-001RL	32	10		\$31.32

Unidad: 1 pieza. Master: 12 piezas.

Transportador y calibrador de profundidad

- Características:
- Capacidad: 0-180°
 - Regla: 6" (150 mm)
 - Graduación: 64 avos-mm
 - Metálico en bolsa de vinyl



Código	Número	Precio
14CALIBR005SH	SI-DPG-0052	\$323.64

Unidad: 1 pieza. Master: 12 piezas.

Regla metálica

- Características:
- Tabla de equivalencias: 64 avos- mm
 - Graduación: 64 avos- mm
 - Longitud: 6" (150 mm)
 - Ancho: 12 mm
 - Acero inoxidable
 - Marcas grabadas al ácido
 - En bolsa de vinyl para exhibidor



Código	Número	Precio
14REGLAS015CH	JN21-015	\$37.12

Unidad: 1 pieza. Master: 50 piezas.



Regla metálica



- Características:
- Acero inoxidable
 - Marcas grabadas
 - Graduación: 16, 32, 64 avos- mm
 - Acero flexible
 - Tabla de conversiones: pulg- mm (en la parte trasera)
 - En bolsa de vinyl para exhibidor

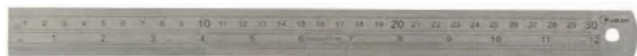

Código	Número	Medida mm	Precio
14REGLAS010CH	JN01-030T	300x25x1	\$77.72
14REGLAS011CH	JN01-050T	500x30x1.2	\$154.28
14REGLAS012CH	JN01-100BT	1000x32x1.5	\$368.88
14REGLAS013CH	JN01-150AT	1500x38x1.8	\$931.48
14REGLAS014CH	JN01-200CT	2000x40x2.0	\$1,107.80

Unidad: 1 pieza. Master: 10 piezas.

Medidor de bandas

- Características:
- Regla de aluminio
 - Longitud 60" (153m)
 - Ancho 38mm
 - Escala: 40-320 cm, 16-126 pulg.
 - Para bandas:
 - 3 L 9.5 mm (3/8"),
 - 4 L 12.7 mm (1/2"),
 - 5 L 15.8 mm (5/8")



Código	Número	Precio
14MEDIDO002BB	B19893	\$1,988.24

Unidad: 1 pieza. Master: 1 pieza.

Precios en catálogo de baleros

Compás para interiores



- Características:
- Metálicos
 - Terminado pulido natural



Tuerca de ajuste rápido



Código	Número	Longitud pulg	Longitud mm	Unidad	Master	Precio
14COMPAS001VC	J0-669-4	4	100	1 pza	10 pzas	\$74.24
14COMPAS002VC	J0-669-6	6	150			\$77.72
14COMPAS003VC	J0-669-8	8	200			\$98.60
14COMPAS004VC	J0-669-10	10	250			\$125.28
14COMPAS005VC	J0-669-12	12	300	5 pzas		\$155.44
14COMPAS006VC	J0-669-14	14	355			\$319.00
14COMPAS007VC	J0-669-18	18	450			\$379.32
14COMPAS008VC	J0-669-24	24	600			\$921.04

Compás para interiores



- Características:
- Metálicos
 - Terminado pulido natural
 - Tuerca de ajuste rápido
 - Puntas endurecidas



Tuerca de ajuste rápido



Código	Número	Longitud pulg	Longitud mm	Unidad	Master	Precio
14COMPAS031AL	ACP-2378	3"	75	1 pieza	60	\$179.80
14COMPAS032AL	ACP-2430	4"	100		60	\$208.80
14COMPAS033AL	ACP-2431	5"	125		60	\$227.36
14COMPAS034AL	ACP-2432	6"	150		40	\$261.00
14COMPAS035AL	ACP-2434	8"	200		30	\$406.00
14COMPAS036AL	ACP-2436	10"	250		30	\$496.48

Compás para exteriores



- Características:
- Metálicos
 - Terminado pulido natural



Tuerca de ajuste rápido

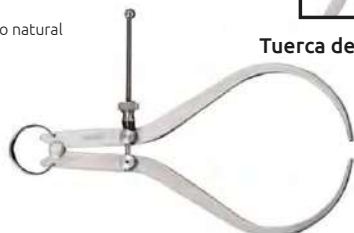

Código	Número	Longitud pulg	Longitud mm	Unidad	Master	Precio
14COMPAS009VC	J0-669-4	4	100	10 piezas		\$74.24
14COMPAS010VC	BJT214	6	150			\$77.72
14COMPAS011VC	BJT214	8	200			\$98.60
14COMPAS012VC	BJT214	10	250	1 pieza		\$203.00
14COMPAS013VC	BJT214	12	300			\$155.44
14COMPAS015VC	BJT214	18	450	5 piezas		\$379.32
14COMPAS016VC	BJT214	24	600			\$921.04

Compás para exteriores



- Características:
- Metálicos
 - Terminado pulido natural
 - Tuerca de ajuste rápido
 - Puntas endurecidas



Tuerca de ajuste rápido



Código	Número	Longitud pulg	Longitud mm	Unidad	Master	Precio
14COMPAS037AL	ACP-2379	3"	75	1 pieza	60 piezas	\$170.52
14COMPAS038AL	ACP-2441	4"	100		60 piezas	\$208.80
14COMPAS039AL	ACP-2442	5"	125		60 piezas	\$227.36
14COMPAS040AL	ACP-2443	6"	150		40 piezas	\$261.00
14COMPAS041AL	ACP-2445	8"	200		30 piezas	\$406.00



Compás recto

- Características:
- Metálicos
 - Terminado pulido natural

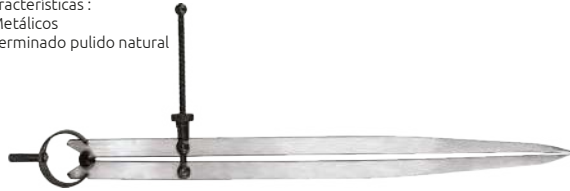

Código	Número	Longitud		Unidad	Master	Precio
		pulg	mm			
14COMPAS017VC	BJT215	4	100	1 pieza	10 piezas	\$71.92
14COMPAS018VC	BJT215	6	150			\$77.72
14COMPAS019VC	BJT215	8	200			\$98.60
14COMPAS020VC	BJT215	10	250			\$160.08
14COMPAS021VC	J0-6691-12	12	300			\$190.24
14COMPAS043VC	J0-6691-16	16	400			\$365.40
14COMPAS022VC	J0-6691-18	18	450			\$313.20
14COMPAS023VC	J0-6691-24	24	600			5 piezas

Compás recto

- Características:
- Metálicos
 - Terminado pulido natural
 - Tuerca de ajuste rápido
 - Puntas endurecidas



Código	Número	Longitud		Unidad	Master	Precio
		pulg	mm			
14COMPAS025AL	ADP-1410	3"	75	1 pieza	60 piezas	\$194.88
14COMPAS026AL	ADP-1411	4"	100		60 piezas	\$208.80
14COMPAS027AL	ADP-1412	5"	125		60 piezas	\$215.76
14COMPAS028AL	ADP-1413	6"	150		40 piezas	\$234.32
14COMPAS029AL	ADP-1415	8"	200		30 piezas	\$351.48
14COMPAS030AL	ADP-1417	10"	250		30 piezas	\$496.48

Compás con soporte para lápiz

- Características:
- Metálicos
 - Terminado pulido natural
 - Tuerca de ajuste rápido
 - Puntas endurecidas



Código	Número	Longitud		Precio
		pulg	mm	
14COMPAS042AL	ADP-5644	6"	150	\$182.12
14COMPAS044AL	ADP-5645	8"	200	\$194.88

Unidad: 1 pieza. Master: 30 piezas.

Compás Hermafrodita

- Características:
- Metálicos
 - Compás de centrar
 - Terminado pulido natural
 - Puntas endurecidas



Código	Número	Longitud		Precio
		pulg	mm	
14COMPAS045AL	ACH-0707	4"	100	\$97.44
14COMPAS046AL	ACH-0708	6"	150	\$145.00

Unidad: 1 pieza. Master: 60 piezas.

Plomada de aluminio para albañil

- Características:
- Tipo barril
 - Aleación de aluminio
 - Con centro



Código	Número	Peso g	Medidas barril (mm)		Precio
			Longitud	Diámetro	
14PLOMAD001SM	2	400	46	40	\$142.10
14PLOMAD002SM	3	570	49	45	\$161.30
14PLOMAD008SM	1	260	43	35	\$130.50
14PLOMAD009SM	4	700	59	59	\$284.26

Unidad: 1 pieza. Master: 1 pieza.

Plomada de bronce

- Características:
- Tipo barril
 - Con centro



Código	Número	Peso g	Medidas barril (mm)		Precio
			Longitud	Diámetro	
14PLOMAD018SM	1 alta	430	58	36	\$582.55

Unidad: 1 pieza. Master: 1 pieza.

Plomada trazadora

- Características especiales:
- Caja metálica zamac
 - Manija para regresar la cuerda
 - Con cuerda de algodón long. 30m



Código	Número	Peso g	Longitud mm	Precio

Unidad: 1 caja/1 pieza. Master: 10 piezas.



Piola ferretera

- Características:
- Hilo torcido 100% polipropileno multifilamento continuo de alta tenacidad.
 - Usos: Albañilería, jardinería, campismo, manualidades, línea de pesca, etc.



Código	Número	Calibre mm	Peso por rollo (kg)	Metros aprox. por rollo (m)	Color	Precio
14PIOLA-001SM	18	1.5	.080	100	Blanco	\$29.41
14PIOLA-002SM	18	1.5	.080	100	Negro	\$29.41
14PIOLA-003SM	18	1.5	.080	100	Amarillo	\$29.41
14PIOLA-004SM	18	1.5	.180	200	Blanco	\$58.75
14PIOLA-005SM	18	1.5	.180	200	Negro	\$58.75
14PIOLA-006SM	18	1.5	.180	200	Amarillo	\$58.75

Unidad: 1 pieza. Master: 1 pieza.

Lápiz bicolor jumbo

- Características:
- Útiles para marcar o resaltar
 - Puntilla de color azul y rojo
 - Muy resistentes
 - Diámetro: 0.95 cm
 - Largo 17.9 cm



Código	Número	Precio
14BICOL-001SM	51774	\$19.31

Unidad: 1 pieza. Master: 1 pieza.

Lápiz para carpintero

- Características:
- Su diseño de forma plana permite realizar trazos exactos.
 - Disponible en grado mediano, útil para marcar madera y otras superficies similares
 - No tóxico
 - Grosor 0.95 cm
 - Ancho: 1.20 cm
 - Largo: 17.9 cm

FORMA



Código	Número	Precio
14LAPCAR001SM	51820	\$24.24

Unidad: 1 pieza. Master: 1 pieza.

Marcador de cera phano

- Características:
- Puntilla base de cera recubierta con papel para un fácil sacado de punta
 - Útil para concreto, piedra, granito, asfalto seco y húmedo, madera seca y húmeda, superficies duras, rugosas y pintadas, acero hasta 200 °F, cartón, tela, piel natural y sintética.
 - No tóxico



Código	Número	Color	Precio
14MARCAD003SM	1118	Amarillo	\$296.61
14MARCAD002SM	1119	Blanco	\$296.61

Unidad: caja/10 piezas. Master: caja/10 piezas.

Crayón industrial

- Características:
- Crayón base cera con etiqueta, útil para concreto, piedra, granito, madera seca, cartón y hule (permanente), acero, latón y aluminio (temporal)
 - Ruptura 4.5 kg
 - No tóxico



Código	Número	Color	Precio
14CRAYON001SM	51510	Azul	\$189.54
14CRAYON002SM	51512	Negro	\$189.54
14CRAYON003SM	51513	Rojo	\$189.54
14CRAYON004SM	51508	Amarillo	\$189.54
14CRAYON005SM	51511	Blanco	\$189.54

Unidad: caja/10 piezas. Master: caja/10 piezas.

Espejo para inspección

- Características:
- Longitud del mango: 125 a 505 mm con clip para bolsillo
 - Diseñado para encontrar piezas o partes perdidas y para áreas ocultas
 - Telescopio

- Incluye:
- Espejo redondo ajustable 30mm de diámetro
 - Mango metálico cromado



Código	Número	Precio
14ESPEJO005CH	HW-IM-553	\$74.24

Espejo telescópico

- Características:
- Acabado cromado
 - Longitud del mango: 23 a 238 mm, con clip para bolsillo
 - Telescópico
 - Espejo redondo ajustable 2 1/4" 52 mm de diámetro



OFERTA POR VOLUMEN

Código	Número	Precio
14HERRAM037CH	HHS2137	\$151.96



Espejo telescópico

- Características :
- Acabado cromado
 - Longitud del mango: 174 a 501 mm, con clip para bolsillo
 - Telescópico
 - Espejo redondo ajustable 1 1/4" 32 mm de diámetro



OFERTA POR VOLUMEN

Código	Número	Precio
14HERRAM038CH	HHS2139	\$78.88

Unidad: 1 pieza. Master: 100 piezas.

Espejo para inspección

- Características :
- Longitud del mango: 140 a 610 mm con clip para bolsillo
 - Telescópico
 - 3 en 1
 - * Espejo redondo ajustable 50 mm de diámetro
 - * Caimán 40 mm de longitud
 - * Imán redondo de 15 mm de diámetro



Código	Número	Precio
14ESPEJO004CH	PO853	\$92.80

Unidad: 1 juego/4 piezas. Master: 12 juegos.

Trusquín universal



- Características :
- De aguja con barra ajustable

Código	Número	Base mm	Longitud pulg	Longitud mm	Precio
14CALIBR030AK	6101A	57x41	4-7	102-178	\$1,229.60

Unidad: 1 pieza. Master: 1 pieza.

Flexómetro profesional

- Características:
- Plástico ABS, resistente a altas temperaturas y golpes.
 - Clip y gancho templado
 - Escala: pulg/pies/centímetros
 - Cinta blanca una impresión.



OFERTA ESPECIAL

Código	Número	Medida de cinta Long. x Ancho	Precio
14FLEXOM061GM	G5019	5 m 3/4" 19 mm	\$77.43

Unidad: 9 piezas. Master: 27 piezas.

Flexómetro profesional

- Características :
- Plástico ABS, resistente a altas temperaturas
 - Pausa para regular el ingreso de la cinta y alargar el tiempo de vida.
 - Clip y gancho templado
 - Cinta blanca doble impresión
 - Escala: pulg/fracción de pulg/pies/centímetros
 - Gancho doble lado



OFERTA ESPECIAL

Código	Número	Medida de cinta Long. x Ancho	Precio
14FLEXOM063GM	G5019	5 m 3/4" 19 mm	\$122.96

Unidad: 9 piezas. Master: 27 piezas.

Flexómetro industrial

- Características :
- TPR (Plástico termo formable) no TÓXICO, contra impacto y con mejor agarre.
 - Plástico ABS, resistente a altas temperaturas y contra golpes
 - Pausa para regular el ingreso de la cinta y alargar el tiempo de vida
 - Clip y gancho templado perfectamente pulidos para evitar rebabas
 - Cinta blanca doble impresión
 - Escala: pulg/ fracción de pulg/ pies/cm
 - Gancho doble lado



OFERTA ESPECIAL

Código	Número	Medida de cinta Long. x Ancho	Precio
14FLEXOM067GM	GQ8025	8 m 1" 25 mm	\$267.96

Unidad: 4 piezas. Master: 12 piezas.

Flexómetro tradicional

- Características :
- Cinta amarilla, una impresión
 - Escala: pulg/centímetros/pies



OFERTA ESPECIAL



Fabricado bajo las normas de la calidad NOM-046-SCFI-1999

Código	Número	Medida de cinta Long. x Ancho	Ext. Rígida máx.	Precio
14FLEXOM001KA	KT-339	3 m (10ft) 5/8"	1.60 m	\$59.16
14FLEXOM002KA	KT-539	5 m (16ft) 3/4"	1.90 m	\$88.16
14FLEXOM003KA	KT-839	8 m (26ft) 1"	2.20 m	\$150.80

Unidad: 1 pieza. Master: 12 piezas.



Flexómetro profesional



- Características:
- Con cinta blanca
 - Escala pulg/centímetros/pies



Fabricado bajo las normas de la calidad NOM-046-SCFI-1999

Código	Número	Medida de cinta Long. x Ancho	Ext. Rígida máx.	Precio
14FLEXOM004KA	KP-349	3 m (10ft) 5/8"	1.60 m	\$61.48
14FLEXOM005KA	KP-549	5 m (16ft) 3/4"	1.90 m	\$93.96
14FLEXOM006KA	KP-849	7.5 (24ft) 1"	2.20 m	\$155.44

Unidad: 1 pieza. Master: 12 piezas.

Flexómetro industrial



- Características:
- Con cinta blanca
 - Escala pulg/centímetros/pies



Fabricado bajo las normas de la calidad NOM-046-SCFI-1999

Código	Número	Medida de cinta Long. x Ancho	Ext. Rígida máx.	Precio
14FLEXOM007KA	KP-393	3 m (10ft) 5/8"	1.60 m	\$68.44

Unidad: 1 pieza. Master: 12 piezas.

Cinta larga de fibra de vidrio tipo cruceta

- Características:
- Cinta graduada por ambos lados cm/m y pulgadas/pies
 - Carcaza plástica, mango ergonómico



Código	Número	Longitud	Precio
14CINTAS175CH	LW-J309	30 m	\$207.64
14CINTAS176CH	LW-J509	50 m	\$273.76

Unidad: 1 caja/1 pieza. Master: 20 piezas.

Cinta larga de fibra de vidrio carcaza plástica

- Características:
- Cinta graduada por ambos lados cm/m y pulgadas/pies
 - Carcaza plástica



Código	Número	Longitud	Precio
14CINTAS177CH	LW-2009	20 m	\$162.40
14CINTAS178CH	LW-3009	30 m	\$193.72
*14CINTAS179CH	LW-5009	50 m	\$284.20

Unidad: 1 pieza. Master: 40 piezas. *20 piezas.

Cinta larga de fibra de vidrio cubierta de hule



- Características:
- Cinta graduada por ambos lados cm/m y pulgadas/pies
 - Carcaza plástica, cubierta e hule.

Código	Número	Longitud	Precio
14CINTAS180CH	LW-2013	20 m	\$207.64
14CINTAS181CH	LW-3013	30 m	\$245.92
*14CINTAS182CH	LW-5013	50 m	\$360.76

Unidad: 1 pieza. Master: 40 piezas. *20 piezas.

Plomada para petróleo



APERTURA DEL DESTORCEDOR DESLIZANDO HACIA ABAJO



- Características:
- Metálica
 - De acero inoxidable
 - Protegida por un recubrimiento epóxico para aumentar la resistencia contra la abrasión
 - La graduación se realiza por medio de marcas en centímetros, pies y pulgadas.
 - Usos: Se utiliza principalmente para medir indirectamente el volumen de un líquido contenido en un tanque como: Gasolina, Aceite, Alcohol, Diésel, entre otros.

Código	Peso g	Longitud (m)	Precio
14PLOMAD021CH	280	15	\$1,666.92
14PLOMAD022CH	280	20	\$1,998.68
14PLOMAD023CH	285	30	\$2,391.92



Medidor de longitudes (odómetro) mecánico

Características:

- Contador de 5 dígitos, con luz
- Dispositivo de reinicio
- Interruptor para luz ON/OFF en manija
- Empuñadura de hule para un cómodo manejo
- Tubo metálico plegable:
 - Longitud ext. 1.02 m
 - Longitud plegado de 51 cm
- Soporte metálico para mantenerlo de pie
- Rueda de plástico cubierta de hule, útil en pisos resbaladizos, diámetro 32 cm
- En bolsa de nylon con correa para transportación
- Distancia máxima: 99999.9 m
- Precisión: 0.50%
- Unidad de medida: metros
- Utiliza: 2 baterías "AAA" DE 1.5 V (incluidas)

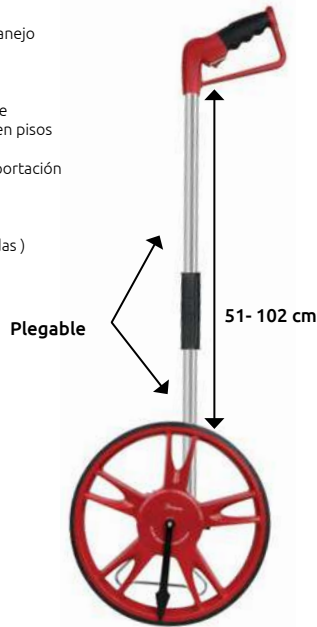

OFERTA POR VOLUMEN

Código	Número	Precio
14CUENTA014CH	W06	\$1,807.28

Unidad: 1 caja/1 pieza. Master: 2 piezas.

Medidor de longitudes (odómetro) digital

Características:

- Pantalla digital LCD, contador de 5 dígitos
- 5 memorias
- Control de panel en manija:
 - (m/ft) Cambiar de metros a pies
 - (SM) Grabar datos
 - (RM) Leer datos
 - (CLR) Borrar datos
 - (ON/OFF) Encendido/apagado
- Tubo de aluminio telescópico ajustable
 - min. 68 cm-max 1.10m
- Soporte metálico para mantenerlo en pie
- Rueda de plástico cubierta de hule, útil en pisos resbaladizos, diámetro 16 cm
- En bolsa de nylon con correa para su transportación
- Distancia máxima: 10 000 m o 99999.9 pies
- Precisión de pantalla: 0.1 m
- Unidad de medida: metros y pies
- Utiliza 2 baterías "AAA" de 1.5 V (incluidas)
- Para usarse en temperaturas de -10 °C -45 °C

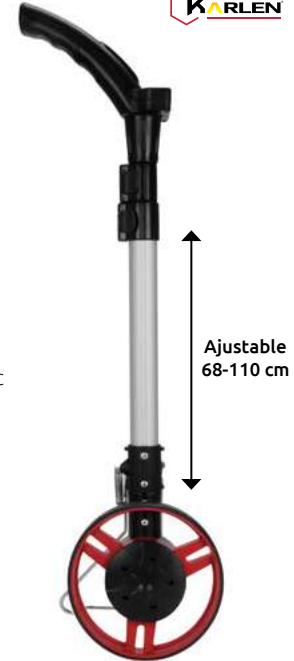

OFERTA POR VOLUMEN

Código	Número	Precio
14CUENTA015CH	W03	\$1,770.16

Unidad: 1 caja/1 pieza. Master: 5 piezas.

Medidor de distancia láser

Características:

Precisión de medición a distancia.	± 2 mm
Opciones de unidades de medición.	Milímetros/pulgadas/pies
Función de medición continua.	Si
Tablero de reflexión del objetivo en exteriores.	No
Función de medición del área.	Si
Función de medición del volumen.	Si
Función de medición con el uso del teorema de Pitágoras.	Modalidad completa
Función de medición sumando y restando datos.	Si
Valor mínimo/ máximo	Si
Almacenamiento máximo	99 unidades
Sonido de las teclas/botones	Si
Nivel del láser	II
Luz posterior automática	Si
Tipo de láser	635 nm, < 1mW
Tiempo de desactivación automática del láser	20 segundos
Apagado automático del dispositivo	150 segundos
Temperatura de almacenamiento.	-20° C / 60° C
Temperatura de trabajo con este dispositivo	0° C / 40° C
Medidas	123 x 54 x 28mm
Peso:	180g

* Características:

Precisión de medición a distancia.	± 2 mm
Longitud de onda del láser	620-690nm
Potencia del láser	<1mw
Peso	82g
Tamaño del medidor	115x40x25mm



0.05-40m

0.05-60m

0.05-100m

0.05-100m

Accesorios:

- 3 baterías "AAA" de 1.5V c/u
- Bolsa de nylon para transportar con correa
- Tablero de reflexión del objetivo en exteriores (Sólo para 100m RZ-E100)
- Instructivo

* Accesorios:

- Instructivo
- Correa para transportar fácilmente
- NO incluye baterías

OFERTA POR VOLUMEN

Código	Número	Rango de Medición	Precio
14MEDIDO003CH	RZ-E40	0.05-40m	\$2,033.48
14MEDIDO004CH	RZ-E60	0.05-60m	\$2,208.64
14MEDIDO006CH	RZ-E100	0.05-100m	\$3,446.36
14MEDIDO010CH	E80	0.05-80m	\$2,854.76
14MEDIDO011CH	E100	0.05-100m	\$3,314.12

Unidad: 1 caja/1 pieza. Master: 1 pieza.

Medidor de distancia láser

Características:

Precisión de medición	±1m
Longitud de onda laser	905 nm
Aumento	6X
Diámetro del lente	24mm
Batería	2x1.5Vcc AAA (incluidas)
Conectividad	Laser
Peso:	172 gr
Dimensiones	105 x 82 x 43 mm
Funciones de medición:	
Distancia	SI
Escaneo	SI
Modo Golf (pinseeker)	SI
Niebla/Movimiento	SI
Unidades de medida	Metros, yardas

OFERTA POR VOLUMEN

- Rápido, preciso y eficiente
- Utilizado para medir grandes distancias, para su uso en la construcción, industria, campos de golf, tiro, etc.

Accesorios:

- Instructivo de uso
- Estuche
- Correa para transportar fácilmente



Código	Número	Rango de Medición	Precio
14MEDIDO013CH	LR0900P	5-900m	\$7,744.16

Unidad: 1 caja/1 pieza. Master: 1 pieza.





Nivel láser líneas cruzadas



Características:	
Láser	2D1H1V
Cantidad de diodos	1
Color del láser:	Verde
Longitud de onda del láser	520nm
Potencia del láser (H / V)	15mw
Precisión (H / V)	2 mm a 5 m de distancia
Rango de compensación automática	4° ± 1°
Protección contra polvo y salpicaduras	IP54
Clase de láser	2
Conector rosca	1/4"
Temperatura de trabajo	-10~50°C
Rango de trabajo	30m
Rango de trabajo con el receptor	50m
Ángulo de emisión de haz (H / V)	120° horizontal y vertical
Tiempo de trabajo:	8 horas
Batería	4 BATERÍAS "AA" de 1.5Vcc (incluidas)
Peso:	0.96Kg
Dimensiones:	54 x 38 x 34mm

- Características:
- Láser verde auto-nivelante en cruz, con punto de plomada.
 - Proyecta líneas horizontales y verticales brillantes en cruz, 2 haces puntuales brillantes y auto-nivelantes que proporcionan una medición precisa de punto de plomada.
 - El punto hacia abajo lo proyecta con un desfase elevado que le permite visibilidad y alineamiento en la instalación del riel soporte de las paredes de tabla-roca
 - Base magnética integrada con rosca de 1/4" y 5/8".
 - Imanes delanteros y traseros montados que permiten la fijación a ras en rieles de metal y acero.

Incluye soporte magnético para instalar en paredes y placa de objetivo láser



- Accesorios:
- Instructivo de uso
 - Estuche



Código	Número	Precio
14MEDIDO015CH	2D2LG	\$5,779.12

Unidad: 1 caja/1 pieza. Master: 1 pieza.

Nivel láser líneas cruzadas



Características:	
Láser tipo:	1H1V
Cantidad de diodos	1
Color del láser:	Verde
Longitud de onda del láser	520nm
Potencia del láser (H / V)	15mw
Precisión (H / V)	2 mm a 5 m de distancia
Rango de compensación automática	4° ± 1°
Protección contra polvo y salpicaduras	IP54
Clase de láser	2
Conector rosca para monturas y tripies	1/4"
Temperatura de trabajo	-10~50°C
Rango de trabajo	30m
Ángulo de emisión de rayo (H / V)	120° horizontal y vertical
Batería	2 baterías "AA" de 1.5Vcc
Tiempo de trabajo:	6 horas
Peso:	0.6Kg
Dimensiones:	150x130x120 mm

- Trabaja a través de un péndulo que se nivela con la gravedad
 - Líneas precisas
 - Para uso profesional
 - Útil para nivelar con líneas horizontales y verticales
 - Resistente al medio ambiente
- Accesorios:
- Instructivo de uso
 - Estuche
 - Clip soporte con giro de 360° para instalar en paredes, canaletas, escaleras, etc.
 - Placa para identificar y alinear el punto de enfoque.



Código	Número	Precio
14MEDIDO014CH	915G	\$2,352.48

Unidad: 1 caja/1 pieza. Master: 1 pieza.

Nivel láser líneas cruzadas

Características:

Características:	
Láser tipo:	1H1V
Color del láser:	Verde
Longitud de onda del láser	505 - 550 nm
Precisión (H / V)	+/-1.5 mm a 5 m de distancia
Rango de compensación automática	4° ± 1°
Protección contra polvo y salpicaduras	IP54
Clase de láser	2
Conector rosca para monturas y tripies	1/4" - 20
Temperatura de trabajo	-10~50°C
Rango de trabajo	30m
Ángulo de emisión de rayo	>130°
Batería	2 baterías "AA" de 1.5Vcc
Tiempo de trabajo:	4.5 horas
Peso:	247 grs
Dimensiones:	82 x 57 x 81 mm

- Los modos de ahorro de energía son fáciles de seleccionar.
- Para uso en interiores en entornos con poca luz.
- Trabaja a través de un péndulo que se nivela con la gravedad.
- Líneas precisas.
- Para uso profesional.
- Útil para nivelar con líneas horizontales y verticales.
- Resistente al medio ambiente.

- Accesorios:
- Instructivo de uso.
 - Estuche.
 - Clip soporte con giro de 360° para instalar en paredes, canaletas, escaleras, etc.
 - Placa para identificar y alinear el punto de enfoque.



Nivelado automático Nivelador de luz al 50%, 60%, 80% y 100%



Código	Número	Precio
14MEDIDO020CH	T04	\$1,687.80

Unidad: 1 pieza. Master: 1 pieza.

Cuenta golpes



- Características:
- 5 dígitos
 - Contador para múltiples propósitos, para uso en la mayoría de las máquinas de producción
 - Para uso del lado derecho
 - Caja de plástico color negro
 - Cuerpo de plástico
 - Base de metal



Código	Número	Precio
14CUENTA002CH	XL107	\$157.76

Unidad: 1 pieza. Master: 10 piezas.

Cuenta revoluciones



- Características:
- 5 dígitos
 - Cuerpo metálico



Código	Número	Precio
14CUENTA007SO	TMLB5	\$690.20

Unidad: 1 pieza. Master: 10 piezas.



Cuenta bultos

- Características :
- 4 dígitos
 - Metálico cromado



OFERTA
POR VOLUMEN

Código	Número	Precio
14CUENTA006TM	TM4M	\$107.88

Unidad: 1 pieza. Master: 10 piezas.

Cuenta bultos

- Características :
- 4 dígitos
 - Cuerpo de plástico



OFERTA
POR VOLUMEN

Código	Número	Precio
14CUENTA004CH	XL101-ABS	\$73.08

Unidad: 1 pieza. Master: 10 piezas.

Cuenta bultos

- Características :
- 4 dígitos
 - Para escritorio
 - Metálico cromado



OFERTA
POR VOLUMEN

Código	Número	Precio
14CUENTA005TM	TM5M	\$156.60

Unidad: 1 pieza. Master: 10 piezas.

Cuenta bultos

- Características :
- 4 dígitos
 - Para escritorio
 - Cuerpo metálico cromado base plástico
 - Para escritorio



OFERTA
POR VOLUMEN

Código	Número	Precio
14CUENTA003CH	XL102-ABS	\$114.26

Unidad: 1 pieza. Master: 10 piezas.

Medidor de sonido

- Características:
- Cuenta con amplio rango dinámico de 35 a 130dB cuenta con diferentes frecuencias, capta sonidos humanos y de maquinas por mínimos que sean.
 - Pantalla 27 mm x27 mm
 - Pantalla LCD 4 dígitos
 - Apagado automático
 - Duración de la pila aprox. de 50 hrs.
 - Opera en temperaturas 0° a 40° C
 - Opera con humedad de 10 a 90% RH



• Especificaciones:

Rango	40~130dB
Frecuencia	A
Presión	±3.5dB @1kHz
Micrófono	0.5" de diámetro
Rango de frecuencia	31.5Hz~8kHz
Resolución	0.1dB
Tiempo de respuesta	125mS
Alarma fuera de rango	(>130dB)

Código	Número	Precio
14PROBAD006CE	DT85A	\$1,990.56

Unidad: 1 pieza. Master: 1 pieza.

Tacómetro digital

Especificaciones:

Pantalla	LCD de 5 dígitos
Exactitud	+/- (0.05%+1 dígito)
Rango de contacto	2 ~ 20 000 r.p.m.
Rango sin contacto	2 ~ 99,999 r.p.m.
Rango	1 ~ 99,999 r.p.m.
Resolución	0.1 r.p.m. (2 ~ 9999.9 r.p.m.) 1 r.p.m. (arriba de 10000 r.p.m.)
Tiempo de respuesta	0.5 seg. (arriba de 120 r.p.m.)
Distancia de detección	50mm ~ 500mm
Consumo de energía	45mA aprox.
Temp. de operación	0°C ~ 50°C (32°F ~ 122°F)

- Características:
- Alto rango de medición y precisión
 - Tipo de medición:
 - Velocidad de rotación (r.p.m.)
 - Total de revoluciones (REV)
 - Frecuencia (Hz)
 - Velocidad de Superficie (M/M, I/M, F/M,Y/M)
 - Longitud (M, In, Ft, Yd)
 - 40 memorias de lectura
 - Puntero incorporado de láser
 - Incluye: 1 batería de 9V, 1 adaptador, 1 rueda de contacto para medición, 2 puntas de contacto para medición en estuche de vinyl
 - Medida: 160 x 60 x 42 mm
 - Usos: En motores diesel, es muy útil a la hora de instalar máquinas e instalaciones, comprobación o trabajos en el laboratorio de desarrollo, etc.



Código	Número	Precio
14TACOME001CE	AT-8	\$3,696.92

Unidad: 1 pieza. Master: 1 pieza.

Tacómetro digital

Especificaciones:

Pantalla	LCD de 5 dígitos
Exactitud	+/- (0.05%+1 dígito)
Rango de contacto	2 ~ 99,999 r.p.m.
Rango	1 ~ 99,999 REV
Resolución	0.1 r.p.m. (2 ~ 9999.9 r.p.m.) 1 r.p.m. (arriba de 1000 r.p.m.)
Tiempo de respuesta	0.5 seg. (arriba de 120 r.p.m.)
Distancia de detección	50mm ~ 500mm
Consumo de energía	45mA aprox.
Temp. de operación	0°C ~ 50°C (32°F ~ 122°F)

- Características:
- Proporciona mediciones rápidas y precisas de objetos en rotación sin contacto
 - Este Tacómetro utiliza la técnica fotoeléctrica de láser de conexiones para un instrumento combinado
 - Alto rango de medición y resolución
 - Tipo de medición:
 - Velocidad de rotación (r.p.m.)
 - Total de revoluciones (REV)
 - Incluye: 1 batería de 9V, estuche de vinyl
 - Medida: 160 x 58 x 39 mm
 - Usos: En motores diesel, es muy útil a la hora de instalar máquinas e instalaciones, así como para trabajos de manutención, comprobación o trabajos en el laboratorio de desarrollo, etc.



Código	Número	Precio
14TACOME002CE	AT-6 (DT612)	\$2,149.48

Unidad 1 pieza. Master: 20 piezas.



Tacómetro digital 5 dígitos

- Especificaciones:
- Pantalla: Digital, de tipo LCD, de 18 mm
- Alcance: 2.5 ~ 99,999 r.p.m.
- Resolución: 0,1 r.p.m. (2,5 ~ 999,9 RPM)
- Precisión: ± (0,05% + 1)
- Tiempo de muestreo: 0,8 segundos (más de 60 rpm)
- Forma de selección de alcance: Automática
- Base de tiempo: Cristal de cuarzo de 6MHz
- Distancia de detección: 50mm ~ 500mm

- Accesorios:
- Batería de 9 V
- Bolsa de nylon para transportar con correa
- Instructivo



- Características:
- Este tacómetro utiliza una tecnología fotoeléctrica, técnica anti-interferencias así como una técnica de conjunción láser a fin de conseguir una medición sin contacto de la velocidad de rotación (r.p.m)
- Amplio intervalo de medición y alta resolución.
- Cuenta con una pantalla LCD que proporciona una lectura clara.
- Almacena de manera automática el valor máximo (Máx), el valor mínimo (Min), así como el último valor registrado. También es capaz de almacenar a la memoria hasta 96 conjuntos de datos continuos (después de la primer lectura).
- Indicador de batería baja.
- Carcasa suave, agradable al tacto y fácil de utilizar.
- Diseño resistente fabricado de componentes durables y fuertes en una carcasa ligera de plástico ABS
- Medidas: 155 x 70 x 35mm
- Peso: 186g (incluyendo baterías)

OFERTA
POR VOLUMEN

Código	Número	Rango	Precio
14TACOME003CH	SM-2234A	2.5-99999RPM	\$1,472.04

Termómetros de bolsillo

- Características:
- Caja redonda de acero inoxidable.
- Aguja de acero inoxidable.
- Diámetro: 27 mm.
- Longitud: 125 mm.
- Calibre: 3.8 mm.
- Lente: vidrio.
- Movimiento bimetalico del resorte.
- Tubo de plástico para la punta con clip para colgar.
- En caja de cartón.



Código	Número	Rango	Precio
15TERMOM024CH	PT1005G	-10/110°C -20/230°F	\$154.28
15TERMOM026CH		-40/50°C -40/120°F	\$161.24
15TERMOM027CH		-0/150°C -50/300°F	\$142.68
15TERMOM028CH		-0/250°C -50/450°F	\$161.24

Unidad: 1 blister/1 pieza. Master: 5 piezas.

Termómetro de bolsillo digital

- Características:
- Caja de plástico.
- Aguja de acero inoxidable.
- Medida: 36 x 17mm.
- Longitud: 122 mm.
- Calibre: 3.8 mm.
- Botón ON/OFF °C/°F
- Usa una batería tipo botón, GPA76 incluida.
- Tubo de plástico para la punta con clip para colgar.
- En caja de cartón.

Cabeza ajustable

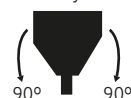

Código	Número	Rango	Precio
15TERMOM036CH	DGT1415A	-50/150°C -58/302°F	\$568.40

Unidad: 1 pieza. Master: 1 pieza.

Termómetro de bolsillo digital

- Características:
- Caja de plástico.
- Medida: 35 x 30 mm.
- Pantalla digital de 4 dígitos.
- Aguja de acero inoxidable.
- Longitud: 110 mm.
- Calibre: 4 mm.
- Botón: ON/OFF °C/°F
- Usa una batería tipo botón LR1130 incluida.
- Tubo de plástico para la punta con clip para colgar.
- En blister para exhibidor.



Código	Número	Rango	Precio
15TERMOM185CH	SH-112	-50/300°C -58/572°F	\$773.72

Unidad: 1 pieza. Master: 1 pieza.

Termómetro ambiental

- Características:
- Caja de plástico blanca.
- Medida: 400 x 67 mm
- Carátula de divisiones negras
- Tubo de vidrio



Código	Número	Rango	Precio
15TERMOM020CH	ZLS-148	-30/60°C	\$143.84

Unidad: 1 pieza. Master: 1 pieza.

Termómetro ambiental

- Características:
- Caja de plástico blanca.
- Medida: 222 x 54 mm
- Carátula de divisiones negras/rojas
- Tubo de vidrio
- En caja de cartón



Código	Número	Rango	Precio
15TERMOM218CH	ZLS-180	-30/50 °C -40/120°F	\$100.92

Unidad: 1 pieza. Master: 1 pieza.

Termómetro ambiental

máximo / mínimo

- Características:
- Caja de plástico color gris
- Medidas: 205 mm x 60 mm x 22 mm
- Carátula blanca con divisiones negras y rojas
- Tipo "B"



Código	Número	Precio
15TERMOM229CH	-40/50°C	\$537.08

Unidad: 1 pieza. Master: 1 pieza.



Repuesto para termómetro

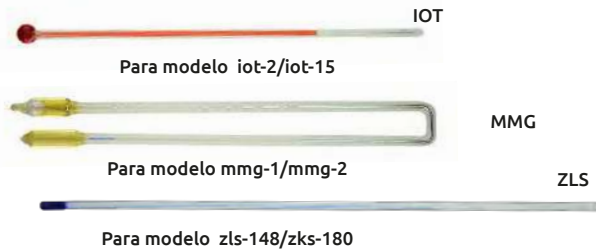

Código	Número	Rango (°C)	Adaptable para	Medida (cm) Largo Ancho	Precio
15TERMOM210CH	IOT-2	-50/50	15TERMOM020CH	14.2 0.6	\$52.20
15TERMOM211CH	IOT-15	-30/50	15TERMOM218CH	14.2 0.6	\$84.68
15TERMOM214CH	MMG-1	-40/50	15TERMOM229CH	19 2.05	\$180.96
15TERMOM226CH	ZLS-148	-30/60	15TERMOM218CH	29.5 0.5	\$32.48

Unidad: 1 pieza. Master: 1 pieza.

Termómetro-Higrómetro digital

- Características:
- Muestra la hora, temperatura y humedad
 - La pantalla indica: comfortable/húmedo/seco
 - Memoria para lectura MIN-MAX temperatura y humedad
 - Lector para temperatura °F-°C
 - Función de calendario, alarma y hora
 - Medidas: 60x110 mm
 - Incluye: 1 batería "AAA" de 1.5V



Datos Técnicos

Rango de temperatura	- 0 ~ 50°C/32 ~ 120 °F
Precisión de temperatura	+/- 1.0° C/1.8 °F
Resolución de temperatura	0.1 °C/0.1 °F
Rango de humedad	10% RH ~ 90% RH
Precisión de humedad	+/- 5% (40% RH~ 80% RH) OTRAS +/- 8%

Código	Número	Precio
15TERMOM009CE	DT-323	\$1,068.36

Unidad: 1 blister con 1 pieza. Master: 1 pieza.

Termómetros



Código	Número	Rango	Uso	Características	Precio
15TERMOM021CH	ZLJ-002	-30/30°C -20/80°F	Para congelador	<ul style="list-style-type: none"> • Medidas: 85 x 60 mm • Para congelador • Caja metálica, • Carátula blanca y divisiones negras • Lente de vidrio • Gancho para colgar • De uso doméstico 	\$208.80



15TERMOM023CH	OT-300	-50/300°C -100/600°F	Para horno	<ul style="list-style-type: none"> • Medidas: 85 x 60 mm • Para horno • Caja metálica, • Carátula gris y divisiones negras • Lente de vidrio • Gancho para colgar • De uso doméstico 	\$261.00
---------------	--------	-------------------------	------------	---	----------

Termómetros



Código	Número	Rango	Características	Precio
15TERMOM187CH	ZLJ-081	-40/60°C -40/140°F	<ul style="list-style-type: none"> • Diámetro: 205 mm • Termómetro de pared • Caja de plástico blanca, • Carátula blanca y divisiones negras 	\$309.72



15TERMOM182CH	ZL-138	-50/50°C -50/120°F	<ul style="list-style-type: none"> • Medida: 123x93mm • Caja de plástico blanca, • Carátula blanca y divisiones negras • Con 3 agujas, rojo máx., azul mín. y negro marcador • Mínima/Máxima 	\$248.24
---------------	--------	-----------------------	---	----------



15TERMOM010HH	TH-112	-30/50°C Humedad: 10/100%	<ul style="list-style-type: none"> • Diámetro: 270 mm • Caja ABS • Caratula: Blanca divisiones negras 	\$1,084.60
---------------	--------	---------------------------------	--	------------

Unidad: 1 pieza. Master: 1 pieza.



Termómetro industrial

- Características:
- Caja de plástico.
 - Medida: 243 mm x 38mm
 - Cuerda NPT de 1/2"
 - Divisiones negras
 - Tubo de vidrio



Código	Número	Rango	Uso	Precio
15TERMOM221CH	S/N	-40/40 °C -40/110 °C	Industrial	\$1,702.88

Unidad: 1 pieza. Master: 1 pieza.

Termómetro industrial

- Características
- Cuerda de 1/4 NPT
 - Caja de acero inoxidable
 - Carátula: blanca de divisiones negras
 - Lente de vidrio

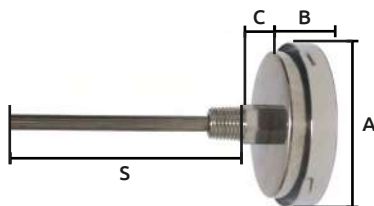

Código	Número	Rango	S Pulg	A	B mm	C	Precio
15TERMOM037CH	T200-2		2.5	58.0	10.0	9.0	\$522.00
15TERMOM038CH		-50/50° C	3.0				\$522.00
15TERMOM041CH		-58/120° F	6.0				\$522.00
15TERMOM043CH			3.0				\$522.00
15TERMOM044CH		0/50° C	4.0				\$522.00
15TERMOM045CH		-32/120° F	5.0				\$522.00
15TERMOM046CH			6.0				\$522.00
15TERMOM047CH			2.5				\$522.00
15TERMOM048CH		0/100° C	3.0				\$522.00
15TERMOM049CH		-32/212° F	4.0				\$522.00
15TERMOM050CH			5.0				\$522.00
15TERMOM051CH			6.0				\$522.00
15TERMOM052CH			2.5				\$522.00
15TERMOM053CH		0/150° C	3.0				\$522.00
15TERMOM054CH		-32/300° F	4.0				\$522.00
15TERMOM055CH			5.0				\$522.00
15TERMOM056CH			6.0				\$522.00
15TERMOM057CH			2.5				\$522.00
15TERMOM058CH		0/200° C	3.0				\$522.00
15TERMOM059CH		-32/400° F	4.0				\$522.00
15TERMOM060CH		5.0	\$522.00				
15TERMOM061CH		6.0	\$522.00				
15TERMOM062CH		2.5	\$522.00				
15TERMOM063CH	0/300° C	3.0	\$522.00				
15TERMOM064CH	-32/570° F	4.0	\$522.00				
15TERMOM065CH		5.0	\$522.00				
15TERMOM066CH		6.0	\$522.00				

Unidad: 1 pieza. Master: 1 pieza.

Termómetro industrial

- Características
- Cuerda de 1/2" NPT
 - Caja de acero inoxidable
 - Carátula: blanca de divisiones negras
 - Lente de vidrio

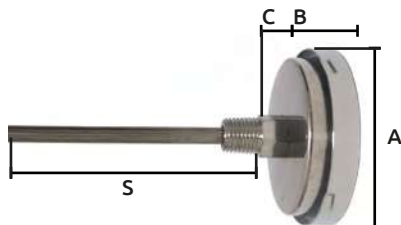

Código	Número	Rango	S Pulg	A	B mm	C	Precio
15TERMOM068CH	T300C		3.0	83.5	22.0	10.0	\$656.56
15TERMOM069CH		-50/50° C	4.0				\$656.56
15TERMOM070CH		-58/120° F	5.0				\$656.56
15TERMOM074CH		0/50° C	4.0				\$656.56
15TERMOM075CH		-32/120° F	5.0				\$656.56
15TERMOM076CH			6.0				\$656.56
15TERMOM077CH			2.5				\$656.56
15TERMOM078CH		0/100° C	3.0				\$656.56
15TERMOM079CH		-32/212° F	4.0				\$656.56
15TERMOM080CH			5.0				\$503.44
15TERMOM081CH			6.0				\$503.44
15TERMOM082CH			2.5				\$656.56
15TERMOM083CH		0/150° C	3.0				\$656.56
15TERMOM084CH		-32/300° F	4.0				\$656.56
15TERMOM085CH			5.0				\$656.56
15TERMOM086CH			6.0				\$656.56
15TERMOM087CH			2.5				\$656.56
15TERMOM088CH		0/200° C	3.0				\$656.56
15TERMOM089CH		-32/400° F	4.0				\$656.56
15TERMOM090CH			5.0				\$656.56
15TERMOM091CH		6.0	\$656.56				
15TERMOM093CH		3.0	\$656.56				
15TERMOM094CH	0/300° C	4.0	\$656.56				
15TERMOM095CH	-32/570° F	5.0	\$656.56				
15TERMOM096CH		6.0	\$656.56				

Unidad: 1 pieza. Master: 1 pieza.



Termómetro industrial

- Características
- Cuerda de 1/2" NPT
 - Caja de acero inoxidable
 - Carátula: blanca de divisiones negras
 - Lente de vidrio

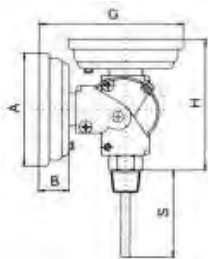

OFERTA
POR VOLUMEN

Código	Número	Rango	S Pulg	A	B mm	H	G	Precio
15TERMOM097CH			2.5					\$1,658.80
15TERMOM098CH			3.0					\$1,658.80
15TERMOM099CH		-50/50° C	4.0					\$1,658.80
15TERMOM100CH		-58/120° F	5.0					\$1,658.80
15TERMOM101CH			6.0					\$1,658.80
15TERMOM102CH			2.5					\$1,658.80
15TERMOM103CH			3.0					\$1,658.80
15TERMOM104CH		0/50° C	4.0					\$1,658.80
15TERMOM105CH		-32/120° F	5.0					\$1,658.80
15TERMOM106CH			6.0					\$1,658.80
15TERMOM107CH			2.5					\$1,658.80
15TERMOM108CH			3.0					\$1,658.80
15TERMOM109CH		0/100° C	4.0					\$1,658.80
15TERMOM110CH		-32/212° F	5.0					\$1,658.80
15TERMOM111CH			6.0					\$1,658.80
15TERMOM112CH	A300C-3		2.5	58.0	10.0	97.0	99.0	\$1,658.80
15TERMOM113CH			3.0					\$1,658.80
15TERMOM114CH		0/150° C	4.0					\$1,658.80
15TERMOM115CH		-32/300° F	5.0					\$1,658.80
15TERMOM116CH			6.0					\$1,658.80
15TERMOM117CH			2.5					\$1,658.80
15TERMOM118CH			3.0					\$1,658.80
15TERMOM119CH		0/200° C	4.0					\$1,658.80
15TERMOM120CH		-32/400° F	5.0					\$1,658.80
15TERMOM121CH			6.0					\$1,658.80
15TERMOM122CH			2.5					\$1,658.80
15TERMOM123CH			3.0					\$1,658.80
15TERMOM124CH		0/300° C	4.0					\$1,658.80
15TERMOM125CH		-32/570° F	5.0					\$1,658.80
15TERMOM126CH			6.0					\$1,658.80

Unidad: 1 pieza. Master: 1 pieza.

* SIN OFERTA POR VOLUMEN

Termómetro de lectura remota

- Características
- Caja de acero esmaltado diámetro 2.1/2" con abrazadera "U" Horizontal
 - Carátula: blanca de divisiones negras
 - Lente de vidrio
 - Tubería blindada conexión roscada

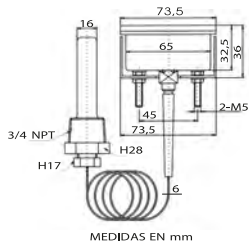

Código	Número	Rango °C	Rango °F	Longitud Tubería	Precio
15TERMOM156CH		0/150	-30/300		\$1,186.68
15TERMOM157CH		-10/230	-10/230		\$1,259.76
15TERMOM158CH		-40/65	-40/65		\$1,287.60
15TERMOM159CH	221RF23141	0/115	0/115	1.5 m	\$1,607.76
15TERMOM160CH		0/150	0/150		\$1,385.04
15TERMOM161CH		-10/230	-10/230		\$1,292.24

Unidad: 1 pieza. Master: 1 pieza.

Termómetro de lectura remota

- Características
- Caja de acero inoxidable diámetro 3.1/2"
 - Carátula: blanca de divisiones negras
 - Lente de vidrio
 - Tubería blindada conexión roscada y bulbo de corte



Código	Número	Rango °C	Rango °F	Longitud Tubería	Precio
15TERMOM162CH		-40/65	-40/150		\$1,780.60
15TERMOM163CH		-0/115	-30/240	1,5 m	\$1,635.60
15TERMOM164CH		-0/150	-30/300		\$2,389.60
15TERMOM165CH		-10/230	-10/450		\$1,635.60
15TERMOM166CH	321RF23121	-40/65	-40/150		\$1,635.60
15TERMOM167CH		-0/115	-30/240		\$1,635.60
15TERMOM168CH		-0/150	-30/300	3 m	\$1,600.80
15TERMOM169CH		-10/230	-10/450		\$1,887.32

Unidad: 1 pieza. Master: 1 pieza.

Termómetro de lectura remota



- Características
- Caja de acero inoxidable diámetro 4"
 - Carátula: blanca de divisiones negras con glicerina
 - Lente de vidrio
 - Tubería blindada conexión roscada y bulbo de corte



Código	Número	Rango	Longitud Tubería	Precio
15TERMOM170CH		-40/65°C -40/150°F		\$1,778.28
15TERMOM171CH		-0/115°C -30/240°F	1,5 m	\$1,778.28
15TERMOM172CH		-0/150°C -30/300°F		\$1,785.24
15TERMOM173CH	400RF11022	-10/230°C -10/450°F		\$1,785.24
15TERMOM174CH		-40/65°C -40/150°F		\$1,787.56
15TERMOM176CH		-0/150°C -30/300°F	3 m	\$1,940.68
15TERMOM177CH		-10/230°C -10/450°F		\$1,932.56

Unidad: 1 pieza. Master: 1 pieza.



Termómetro infrarrojo electrónico

- Características:
- Pantalla LCD 25mm x 15mm
 - Detección rápida
 - Determina la temperatura sin necesidad de contacto
 - Diseño compacto y portátil
 - Selección de escala °C o °F
 - Autodeterminación de rango
 - Láser sencillo
 - Almacenamiento de datos
 - Auto apagado
 - Indicador de MAX, MIN, DIF, AVG
 - Medidas 75mm x 40mm x 20mm
 - Peso 33g



- Accesorios:
- 1 batería Cr2032
 - Estuche de vinyl



Tiempo de respuesta	menos de 300ms
Resolución	0.1°C O °F
Resolución básica	+/- 1.5% a +/- 2°C/+4°F
Distancia	1:1
Emisividad	AJUSTABLE A 0.95
Tiempo de vida de la batería	40 H. uso continuo

Código	Número	Rango	Precio
15TERMOM007CE	IR66B	-35~250°C/ -31 A 482°F	\$1,520.76

Unidad 1 pieza. Master: 1 pieza.

Termómetro infrarrojo electrónico dual

- Características:
- Pantalla lcd 58mm x 47mm con luz
 - Selección de escala °C o °F
 - Selección de resolución 0.1°C o 1°C (0.1°F o 1°F)
 - Sensor de temperatura tipo k
 - Máximo almacenamiento de datos
 - Diferencial de temperatura (t1-t2)
 - Función de verificación (t1, t2, t1-t2, máximo almacenamiento)
 - Medidas 165mm x 76mm x 43mm
 - Peso 403g



- Accesorios:
- 1 batería de 9 V
 - Estuche de vinyl

Función	Rango	Precisión básica
Temperatura	-50~1300°C	±(0.15%rdg+1°C 1.8°F)
	-58~2000°F	±(0.5%+2°F)
Resolución	0.1° o 1°	

Código	Número	Precio
15TERMOM008CE	DT612	\$2,507.92

Unidad 1 pieza. Master: 20 pieza.

Termómetro dual

- Características:
- La resolución del termómetro alcanza 0.1°C en un rango de -50 ~ 200°C puede medir, respectivamente, las temperaturas T1 y T2, así como la diferencia entre dichas temperaturas, cuenta con la función de cambio en grados centígrados y Fahrenheit.
 - Pantalla: Tipo LCD de 3 1/2 dígitos con un valor máximo de 1999
 - Frecuencia de muestreo: Alrededor de 2,5 por segundo
 - Condiciones de almacenamiento: 0°C ~ 50°C (32°F ~ 122°F) con una humedad relativa <80%
 - La precisión se expresa mediante el símbolo ± (% x lectura + número de mediciones).
 - Calibración de precisión: 23°C ± 5°C (-58°F ~ 1999°F)
 - Rango de medición: -50°C ~ 1300°C
 - El coeficiente de temperatura ambiente es de 0,1 x exactitud /°C cuando está por debajo de los 18°C o por encima de los 28°C
 - Medidas: 149 x 71 x 41mm
 - Peso: 200g (incluyendo la batería)



- Accesorios:
- 1 batería de 9V
 - Instructivo
 - 1 sonda de medición TP01

Resolución	Rango de medición	Precisión
0.1°C	-50°C ~ 199.9°C	-50°C ~ 199.9°C ± (0,3% + 1°C)
0.1°F	-58°F ~ 199.9°F	-58°F ~ 199.9°F ± (0,3% + 1°F)
1°C	-50°C ~ 1300°C	-50°C ~ 1200°C ± (0,3% + 2°C)
		1200°C ~ 1300°C ± (0,6% + 2°C)
1°F	-58°F ~ 1999°F	-58°F ~ 1200°F ± (0,3% + 2°F)
		1200°F ~ 1999°F ± (0,6% + 2°F)

Código	Número	Rango	Precio
15TERMOM011CH	DM6801A	-50/1300°C	\$1,634.44

Unidad: 1 caja con 1 pieza. Master: 1 pieza.

Medidor digital de humedad

- Características:
- Medidor de humedad en el aire
 - Medidor de temperatura
 - Pantalla 57mm x 47mm
 - Pantalla LCD con luz
 - Muestra humedad y temperatura al mismo tiempo
 - Tasa de muestreo 2.5 (muestreo por segundo)
 - Temperatura tipo K
 - Medida 225mm x 45mm x 34mm
 - Peso 200g



- Accesorios:
- 1 Batería de 9 V
 - 1 sensor de temperatura
 - Instructivo
 - Estuche de vinyl
 - Correa ajustable para colgar

Función	Rango	Resolución	Precisión básica
Humedad	0°C~100%RH	0.1%RH	+305% RH
Temperatura	-30°C~100°C	0.1°C/F	+0.5°C/0.9°F
	-30°F~199°F		
Temperatura	-20°C~1000°C/	0.1% ARRIBA DE 200°	+3%
Tipo K	-4°F~1832°F	1° ABAJO DE 200°	

Alto sensor de rendimiento y calidad

Código	Número	Precio
14PROBAD007CE	DT615	\$2,542.72

Unidad 1 pieza. Master: 1 pieza.



Termómetro infrarrojo electrónico -50-1100°C/-58-2012°F

Características:

- Doble agujero de láser
- Selección de escala °C o °F
- Almacenamiento de datos
- Apagado automático
- Indicador de fuera de rango
- Indicador de MÁX, MIN, DIF, AVG, HAL/LAL
- Emisión ajustable
- Pantalla LCD
- **De uso industrial**

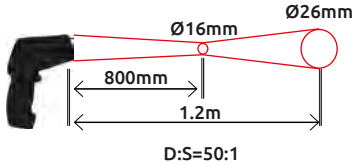

Accesorios:

- Manual de uso
- Batería de 9v
- Estuche

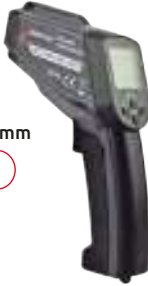

Rango de medición	-50-1100 °C / (-58-2012 °F)
Material	Plástico
Precisión de medición	2%
Resolución	0.1 °C (0.1 °F)
Repetibilidad	1%
Tiempo de respuesta	500 ms (8-14 um)
Emisividad	Ajustable 0,1-1,0
Distancia cociente	50:1
Temperatura de funcionamiento	0°C-50°C (32 ~ 122 °F)
Batería	9V

Código	Número	Rango	Precio
15TERMOM130CH	CN-8011AT	-50° A 1100°C / -58° A 2012°F	\$3,800.16

Unidad: 1 pieza. Master: 1 pieza.

Termómetro infrarrojo electrónico -50-550°C/-58-1022°F

Características:

- Láser sencillo
- Selección de escala °C o °F
- Almacenamiento de datos
- Apagado automático
- Indicador de fuera de rango
- Indicador de MÁX, MIN, DIF, AVG, HAL/LAL
- Emisión ajustable
- Pantalla LCD
- **De uso industrial**

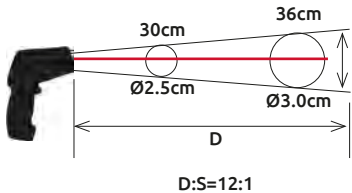

Accesorios:

- Manual de uso
- 2 Baterías AAA



Rango de medición	-50 -550°C / (-58-1022°F)
Material	Plástico
Precisión de medición	2%
Tiempo de respuesta	500 ms (8-14 um)
Emisividad	0,1-1,0
Distancia cociente	12 : 1
Temperatura de funcionamiento	0°C-50°C (32 ~ 122 °F)
Batería	AAA 2X1.5Vcc

Código	Número	Rango	Precio
15TERMOM132CH	DT-8550D	-50° A 550°C -58° A 1022°F	\$1,055.60

Unidad: 1 pieza. Master: 1 pieza.

Termómetro infrarrojo electrónico -50-380°C/-58-716°F

Características:

- Láser sencillo
- Selección de escala °C o °F
- Almacenamiento de datos
- Apagado automático
- Indicador de fuera de rango
- Indicador de MÁX, MIN, DIF, AVG
- Emisión ajustable
- Pantalla LCD
- **De uso industrial**

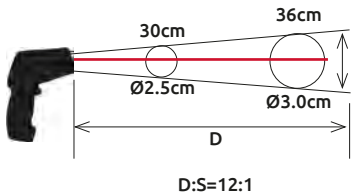

Accesorios:

- Manual de uso
- 2 Baterías AAA



Rango de medición	-50 -380°C / (-58-716°F)
Material	Plástico
Precisión de medición	2%
Tiempo de respuesta	500 ms (8-14 um)
Emisividad	0,95
Distancia cociente	12 : 1
Temperatura de funcionamiento	0°C-50°C (32 ~ 122 °F)
Batería	AAA 2X1.5Vcc

Código	Número	Rango	Precio
15TERMOM131CH	DT-8380D	-50-380°C / -58-716°F	\$986.00

Unidad: 1 pieza. Master: 1 pieza.

Medidor de iluminación

Características:

- Pantalla 39mm x 15mm
- LCD 2000 conteos
- Máxima/Mínimo
- Retención de datos
- Apagado automático
- Indicador de batería
- Selección de FV/Lux
- Precisión total para iluminación estándar C.I.E.A (2856K)
- Medida: 188mm x 64.5mm x 24.5mm
- Peso 160g
- Medida de detector: 115mm x 60mm x 27mm
- Peso de detector 80g



Gire el inidicator de función para seleccionar la escala de "lux" y establecer el intervalo deseado, lea en la pantalla LCD el intervalo

Características técnicas:

Rango máximo	50000Lux/Fc (1300, 1301); 400000 Lux (1308)
Precisión	± 5% ± 10d (<10000Lux) ± 10% ± 10d (> 10000Lux)
Resolución máxima	0.1 Lux/Fc
Resolución de medición	1.5 t/s
Detector de luz	115mm x 60 x 27mm



Código	Número	Precio
14PROBAD009CE	DT1301	\$1,547.44

Unidad: 1 Pieza. Master: 1 Pieza.

Precios en Catálogo de Agrícola.



Anemómetro digital

- Características:
- Uso: Navegación, pesca, cometa, montañismo y windsurf.
 - 5 lecturas.
 - Valor Máx. /Mín.
 - Display LCD fácil de leer con retro iluminación.
 - Apagado automático/manual.
 - Usos: Meteorológico / Velocidad del viento (fuerza del viento)
 - Unidad de velocidad del viento: M/s, Km/h, Ft/min, nudos, Mph.
 - Usa: batería 3V.



Función	Rango
Velocidad del viento	0-30 m/s.
Temperatura	-10-45 °C/14-113 °F.

Código	Número	Precio
14ANEMOM002CH	817A	\$---

Unidad: --- pieza. Master: ----- pieza.

Anemómetro digital

- Características:
- 5 lecturas
 - Valor Máx. /Mín.
 - Display LCD
 - Alto rendimiento y LCD automático de retro iluminación
 - Apagado automático
 - Medidas: 170 x 55 x 30 mm
 - Incluye: una batería de 9V
 - Usos: Meteorológico / Velocidad del viento (fuerza del viento)



Función	Rango	Lectura Básica
Metros por segundo	1.1-30.00	±3.0%±0.30m/s
Pies por minuto	80-5900	±3.0%±40pies/min
Kilómetros por hora	0.8-108.0	±3.0%±1.0km/h
Millas por hora	0.9-67.0	±3.0%±0.4MPH
Millas náuticas por hora	0.8-58.0	±3.0%±0.4Nudos

Código	Número	Precio
14ANEMOM001CE	DT-82	\$2,251.56

Unidad 1 pieza. Master: 1 pieza.

Boroscopio

- Características:
- Contiene luz LED para trabajar en la oscuridad
 - Seguro giratorio para una fácil instalación del cuello flexible
 - Botón para girar la imagen a 180°
 - Medidas boroscopio: 200 x 80 mm
 - Incluye: 4 baterías "AA" de 1.5V



Usos:
Un boroscopio (o boróscopo) es un endoscopio que cumple la misma función que los correspondientes dispositivos médicos, pero que se aplica especialmente en talleres y en la industria automotriz, naval y aeronáutica para inspeccionar zonas inaccesibles, como el interior de motores, turbinas, máquinas e instalaciones.

LCD pantalla	2.4" TFT
LCD píxeles	480x234
Número máximo de cuadros	30 FPS/S
Longitud del cuello flexible	1m (39")
Diámetro de la cámara	17 mm (0.66")
Distancia de observación	5 cm x 15 cm
Angulo de observación	68°

Código	Número	Precio
14BOROSC001CE	BS-128	\$4,193.40

Unidad 1 pieza. Master: 1 pieza.

Medidor de humedad LCD

- Características:
- Medidor de contacto tamaño miniatura
 - Pantalla digital LCD
 - Bajo consumo de batería
 - Detecta la humedad en objetos hechos de madera como bambú, algodón, tabaco, papel, etc.
 - Medidas: 85 x 40 x 16mm
 - Peso: 36g (incluyendo batería)



Accesorios:
• 1 batería alcalina A23S/12V

Rango de operación	5~40%
Precisión	1%
Opera en un rango de	-15°C~35°C, 20~90% RH
Indicador de batería baja	SI

OFERTA
POR VOLUMEN

Código	Número	Rango	Precio
14PROBAD012CH	MD-816	5-40%	\$1,176.24

Unidad: 1 blister/1 pieza. Master: 1 pieza.

Medidor de monóxido de carbono

- Características:
- Pantalla: 26mm x 17 mm.
 - Pantalla LCD.
 - Retención de datos.
 - Memoria para 10 lecturas.
 - Rápida lectura.
 - Luz LED roja/azul.
 - Alarma sónica.
 - Tipo de sensor estabilizador electroquímico especializado en gas (CO).
 - Tiempo de vida del sensor: 3 años aprox.
 - Opera en temperaturas: 0°C a 50.0°C
 - Opera con humedad: 0-90% RH.



Usos
• Detecta la presencia de monóxido de carbono (CO) y medidas de concentración entre 1 - 1000 partes por millón (PPM). El contador indica por medio de una lectura en la pantalla LCD y un tono de zumbido. La alarma funciona como un contador GEIGER: superior a 200 PPM, la alarma suena continuamente con la concentración de CO. desde 35 PPM a 200 PPM.

Contiene:
• 1 batería.
• Estuche de vinyl.
• Medidas: 102 mm x 52 mm x 29 mm.
• Peso: 84g.
• En caja de cartón.

Resolución	1 PPM
Precisión	±5% a ±10 PPM
Período de calentamiento	Menos de 2s

OFERTA
POR VOLUMEN

Código	Número	Rango	Precio
14PROBAD010CE	C0110	0 a 1000 PPM	\$5,953.12

Unidad: 1 pieza. Master: 1 pieza.





5

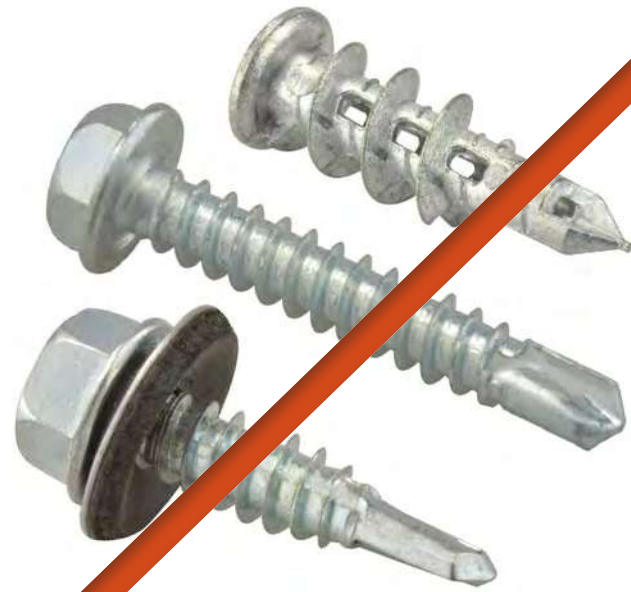
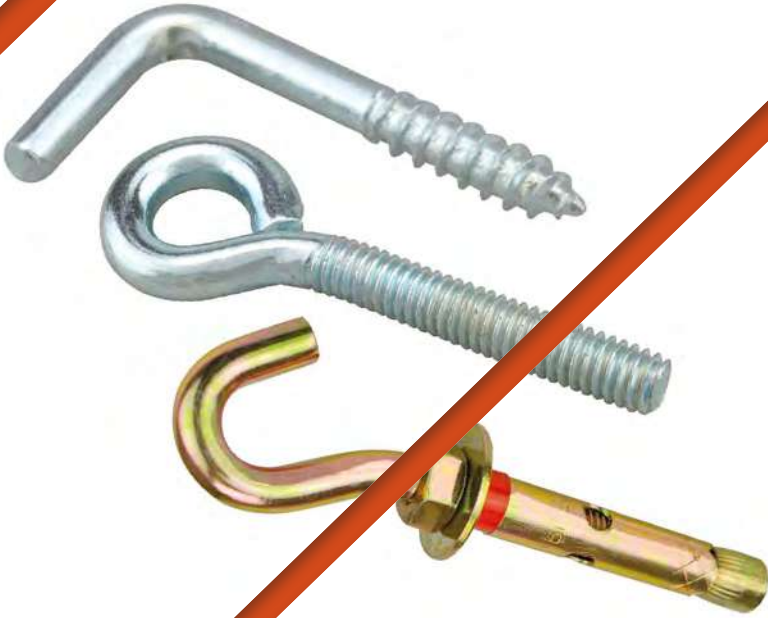

TORNILLERÍA



Armellas abiertas

- Características:
- Terminado galvanizado
 - D.P.

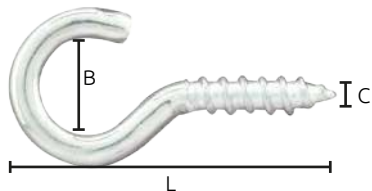

OFERTA
POR VOLUMEN

Código	Número	Medidas mm			Caja	Precio
		(B)	(L)	(C)		
14ARMELL001MM	15x30	6,0	21,5	2,0	144 pzas.	\$199.00
14ARMELL002MM	17x40	10,0	31,0	2,5		\$219.41
14ARMELL004MM	18x50	11,0		3,0		\$254.97
14ARMELL005MM	19x60	12,0	44,0	3,5		\$295.34
14ARMELL006MM	20x70	14,0	50,0	4,0		\$411.05
14ARMELL007MM	21x80	17,0	57,0	4,0		\$514.23
14ARMELL008MM	22x90	19,0	61,0	4,5		\$651.40
14ARMELL009MM	22x100	20,0	69,5	5,0		\$819.19
14ARMELL010MM	23x110	25,0	80,0	5,5		\$569.68
14ARMELL012MM	25x130	32,0	105,0	6,0		\$930.90
14ARMELL013MM	25x150	32,0	111,0	6,0	\$956.42	

Master: 1 caja

Armellas abiertas

- Características:
- Terminado galvanizado

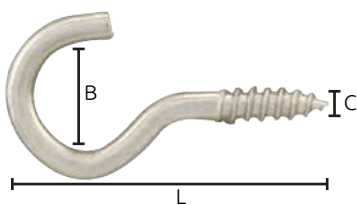

OFERTA
POR VOLUMEN

Código	Equivalente Fab. Nal.	Medidas (mm)			Caja	Precio
		(B)	(L)	(C)		
14ARMELL113GM	15x30	6	21	2	144 pzas.	\$77.72
14ARMELL114GM	17x40	10	32	2,5		\$122.96
14ARMELL115GM	18x50	11	40	3		\$174.00
14ARMELL116GM	19x60	12	45	3,5		\$223.88
14ARMELL117GM	20x70	14	50	4		\$290.00
14ARMELL118GM	21x80	17	57	4		\$290.00
14ARMELL119GM	22x90	19	61	4,5		\$400.20
14ARMELL120WW	22x100	20	70	5		\$244.76
14ARMELL121WW	23x110	25	82	5,5		\$279.56
14ARMELL122GM	25x130	32	101	6		\$444.28
14ARMELL123GM	25x150	32	111	6	\$472.12	

Master: 1 caja

Armellas cerradas

- Características:
- Terminado galvanizado
 - D.P.



OFERTA
POR VOLUMEN

Código	Número	Medidas (mm)			Caja	Precio
		(B)	(L)	(C)		
14ARMELL015MM	15x30	5,5	22,0	2,0	144 pzas.	\$199.00
14ARMELL016MM	17x40	6,0	26,0	2,5		\$219.41
14ARMELL017MM	17x45	7,0	28,5	2,5		\$229.45
14ARMELL018MM	18x50	8,0	34,0	3,0		\$254.97
14ARMELL019MM	19x60	9,5	39,0	3,5		\$295.34
14ARMELL020MM	20x70	11,0	43,0	4,0		\$411.05
14ARMELL021MM	21x80	13,5	50,0	4,0		\$514.23
14ARMELL022MM	22x90	15,0	55,5	4,5		\$651.40
14ARMELL023MM	22x100	16,5	59,0	4,5		\$819.19
14ARMELL024MM	23x110	17,0	66,5	5,0		\$569.68
14ARMELL025MM	24x120	18,5	71,0	6,0	\$656.50	
14ARMELL026MM	25x130	21,0	84,0	6,0	\$930.90	
14ARMELL027MM	25x150	21,0	90,0	6,0	\$956.42	

Master: 1 caja

Armellas cerradas

- Características:
- Material: Zinc
 - Terminado: Galvanizado

- Plateadas
- * Doradas

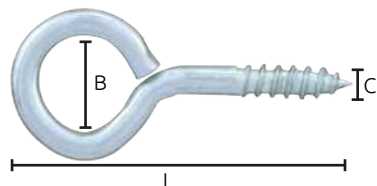

OFERTA
POR VOLUMEN

Código	Equivalente Fab. Nal.	Medidas (mm)			Caja	Precio
		(B)	(L)	(C)		
• 14ARMELL100GM	15x30	6	23	2	144 pzas.	\$69.60
• 14ARMELL101GM	17x40	6	25	2,5		\$112.52
• 14ARMELL102GM	17x45	7	28	2,5		\$98.60
• 14ARMELL103GM	18x50	8	34	3		\$138.04
• 14ARMELL104GM	19x60	10	41	3,5		\$169.36
• 14ARMELL105GM	20x70	11	43	4		\$216.92
• 14ARMELL106GM	21x80	13,5	50	4		\$262.16
• 14ARMELL107GM	22x90	15	55	4,5		\$327.12
• 14ARMELL108GM	22x100	17	63	4,8		\$393.24
• 14ARMELL109GM	23x100	17	68	5,5		\$240.12
• 14ARMELL110GM	24x120	18	74	6	\$328.28	
• 14ARMELL111GM	25x130	21	83	6	\$348.00	
• 14ARMELL112GM	25x150	21	90	6	\$383.96	
* 14ARMELL067CH	17x40	6	24	3,0	144 pzas.	\$84.68
* 14ARMELL069CH	18x50	7	36	3,0		\$98.60

Master: 1 Caja



Armellas cerradas



Armellas abiertas

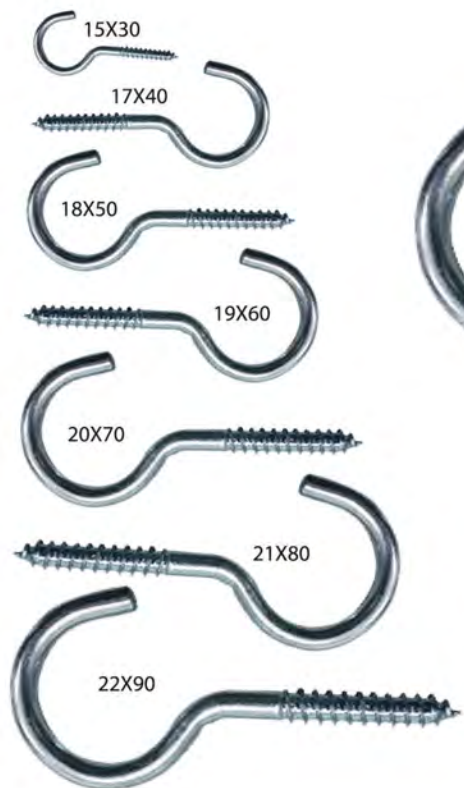



Armella gancho

Características:

- Color: gris
- Material: acero pulido
- Terminado galvanizado

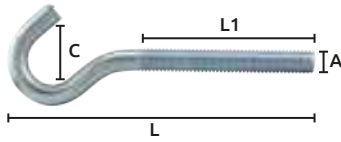

Código	Cuerda	(A)	(L)	Medidas (mm)			Precio
				(L1)	(C)		
14ARMELL142SM	UNF	3/16" 5 mm	82	42	10	\$4.06	
14ARMELL143SM	UNF	1/4" 6 mm	97	48	14	\$5.22	
14ARMELL144SM	UNF	5/16" 8 mm	101	61	19	\$7.89	
14ARMELL145SM	UNF	3/8" 9 mm	115	71	18	\$15.43	
14ARMELL146SM	UNF	1/2" 12 mm	160	92	25	\$37.82	

Unidad: 1 Pieza. Master: Granel

Armella derecha

Características:

- Cuerda tornillo
- Cuerda derecha
- Terminado galvanizado

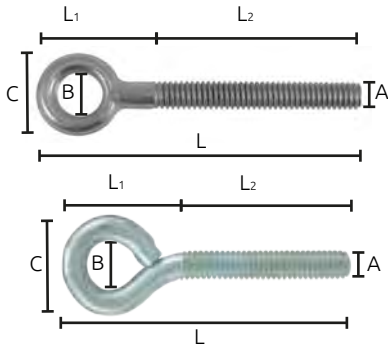

Código	Cuerda	(A)	Medidas (mm)					Precio
			(B)	(L)	(L1)	(L2)	(C)	
14ARMELL128CH	MM	5/16" 8mm	11	72	25	47	21	\$20.88

Unidad: 1 Pieza. Master: 150 Piezas.

Código	Cuerda	(A)	Medidas (mm)					Precio
			(B)	(L)	(L1)	(L2)	(C)	
14ARMELL060CH	UNC	3/8" 9mm	16	112	47	65	32	\$15.89

Unidad: 1 Pieza. Master: 150 Piezas.

Código	Cuerda	(A)	Medidas (mm)					Precio
			(B)	(L)	(L1)	(L2)	(C)	
N 14ARMELL148DE	MM	7	16	76	36	40	30	\$17.98

Unidad: 1 Pieza. Master: 150 Piezas.

Armella derecha

Características:

- Cuerda tornillo
- Cuerda derecha
- Terminado galvanizado

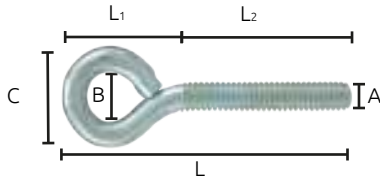

Código	Cuerda	(A)	Medidas (mm)					Precio
			(B)	(L)	(L1)	(L2)	(C)	
N 14ARMELL141SM	UNF	1/4" 6mm	14	87	42	47	24,7	\$5.22
14ARMELL059CH	UNC	5/16" 8mm	16	76	35	41	30	\$6.96
14ARMELL055CH	UNF	3/8" 9mm	18	97	46	50	34	\$22.74
N 14ARMELL140SM	UNF	3/16" 5mm	29	85	35	50	20,5	\$4.06

Unidad: 1 Pieza. Master: 150 Piezas

Alcayatas



Características:

- Terminado galvanizado

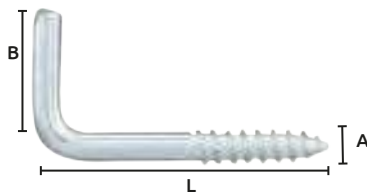

OFERTA
POR VOLUMEN

Código	Medida (A) mm	Medidas (B) (L) mm	Caja	Precio
14ALCAYA001DS	2,0	8x20	144 Piezas	\$153.12
14ALCAYA002DS	2,0	8x25		\$158.92
14ALCAYA003DS	2,5	10x35		\$133.40
14ALCAYA008DS	3,0	12x25		\$175.16
14ALCAYA004DS	3,3	14x45		\$215.76
14ALCAYA005DS	4,0	14x60		\$295.80
14ALCAYA006DS	4,8	16x67	72 Piezas	\$451.24
14ALCAYA007DS	6,0	22x78	72 Piezas	\$419.92

Master: 1 Caja

Alcayatas de espiga



Características:

- Terminado dorado



OFERTA
POR VOLUMEN

Código	Medida (A) mm	Medidas (B) (L) mm	Caja	Precio
14ALCAYA009SM	2,5	16x20	144 Piezas	\$203.93
14ALCAYA010SM	3,0	18x50		\$234.38
14ALCAYA011SM	3,5	19x60		\$285.48
14ALCAYA012SM	4,0	20x70		\$366.62
14ALCAYA013SM	4,5	21x80		\$519.16
14ALCAYA014SM	5,0	22x90		\$717.46
14ALCAYA015SM	5,5	22x100	72 Piezas	\$776.16
14ALCAYA016SM	6,0	23x110	72 Piezas	\$557.96

Master: 1 Caja



Resorte de acero

- Características:
- Acabado galvanizado
 - Con 2 ganchos

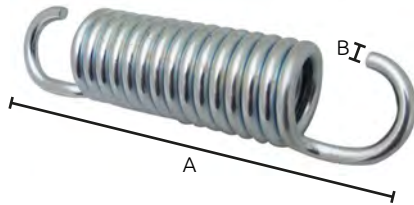

Código	Medidas		Precio
	A	B	
15RESORT012CH	850 mm	3 mm	\$59.16

Unidad: 1 Pieza. Máster: 1 Pieza.

Caja de resortes surtidos

- Características:
- Material: Hierro
 - Para distintos usos: oficina, hogar, mecánica, eléctrico, automotriz, etc.
 - En Caja de plástico

Medidas	
9/32" x 1/2" (10 piezas).	11/32" x 1-27/32" (12 piezas).
13/64" x 13/16" (10 piezas).	5/16" x 1-3/4" (12 piezas).
1/4" x 13/32" (10 piezas).	9/32" x 2" (12 piezas).
7/32" x 1" (10 piezas).	5/32" x 3"-1/8" (12 piezas).
7/32" x 11/16" (10 piezas).	23/64" x 1-3/8" (8 piezas).
1/4" x 7/8" (10 piezas).	3/16" x 1-3/4" (8 piezas).
3/8" x 5/8" (6 piezas).	9/32" x 1-1/2" (10 piezas).
5/16" x 1-1/8" (8 piezas).	7/32" x 1-1/2" (10 piezas).
3/8" x 3/4" (12 piezas).	9/32" x 3/4" (10 piezas).
5/16" x 1-1/4" (12 piezas).	11/32" x 1-7/16" (10 piezas).



Código	Número	Precio
14RESORT001CH	W-8010	\$375.84

Unidad: 1 Caja con 200 Piezas. Máster: 1 Caja.

Repuestos

Código	Medidas	Precio
14RESORT002CH	9/32 x 1/2"	\$3.13
14RESORT003CH	13/64 x 13/16"	\$9.28
14RESORT004CH	1/4 x 13/32"	\$2.20
14RESORT005CH	7/32 x 1"	\$11.60
14RESORT006CH	7/32 x 11/16"	\$9.28
14RESORT007CH	1/4 x 7/8"	\$10.44
14RESORT008CH	3/8 x 5/8"	\$5.80
14RESORT009CH	5/16 x 1-1/8"	\$13.92
14RESORT010CH	3/8 x 3/4"	\$6.38
14RESORT011CH	5/16 x 1-1/4"	\$13.92
14RESORT012CH	11/32 x 1-27/32"	\$27.84
14RESORT013CH	5/16 x 1-3/4"	\$35.96
14RESORT014CH	9/32 x 2"	\$26.68
14RESORT015CH	5/32 x 3-1/8"	\$26.10
14RESORT016CH	23/64 x 1-3/4"	\$9.86
14RESORT017CH	3/16 x 1-3/4"	\$15.08
14RESORT018CH	9/32 x 1-1/2"	\$19.72
14RESORT019CH	7/32 x 1-1/2"	\$7.54
14RESORT020CH	9/32 x 3/4"	\$5.80
14RESORT021CH	11/32 x 1-7/16"	\$17.28

Unidad: 1 Bolsa con 10 Piezas.

Caja de cuñas de tipo "media luna"

- Características:
- Material: Acero al carbón C1035
 - Para asegurar engranes, poleas, cigüeñales, pistones, etc.
 - En Caja de plástico

Medidas

4 x 7.5 x 19 mm (10 piezas).
5 x 7.5 x 19 mm (10 piezas).
3 x 5 x 13 mm (10 piezas).
3 x 6.5 x 16 mm (10 piezas).
5 x 9 x 22 mm (10 piezas).
6 x 9 x 22 mm (10 piezas).
4 x 5 x 13 mm (10 piezas).
4 x 6.5 x 16 mm (10 piezas).



Código	Número	Precio
14CUNAS-017CH	W-8008	\$404.84

Unidad: 1 Caja con 80 Piezas. Máster: 1 Caja.

Repuestos

Código	Medidas mm	Precio
14CUNAS-020CH	3 x 5 x 13	\$56.84
14CUNAS-021CH	4 x 5 x 13	\$58.00
14CUNAS-022CH	3 x 6.5 x 16	\$45.24
14CUNAS-023CH	4 x 6.5 x 16	\$62.64
14CUNAS-018CH	4 x 7.5 x 19	\$49.88
14CUNAS-019CH	5 x 7.5 x 19	\$59.16
14CUNAS-024CH	5 x 9 x 22	\$63.80
14CUNAS-025CH	6 x 9 x 22	\$66.12

Unidad: 1 Bolsa con 10 Piezas.

Cuñas surtidas

- Características:
- Para asegurar engranes, poleas, cigüeñales, pistones, etc.
 - 13 tamaños
 - En Caja de plástico

Medidas	Cantidades
6x6x20	5 piezas
3x3x20	4 piezas
3x3x25	4 piezas
8x7x30	5 piezas
8x7x40	5 piezas
10x8x30	5 piezas
10x8x40	5 piezas
12x8x40	2 piezas
5x5x20	5 piezas
5x5x25	5 piezas
5x5x30	5 piezas
6x6x30	5 piezas
6x6x40	5 piezas



Código	Precio
14CUNAS-027CH	\$395.56

Unidad: 1 Caja con 60 Piezas. Máster: 1 Caja.

Perno de cerradura tipo Lynch

- Características:
- Para múltiples usos y aplicaciones como casa, taller u oficina.
 - Acabado tropicalizado

Medidas	Cantidades
4.5 mm	10 piezas
5 mm	10 piezas
6 mm	10 piezas
8 mm	8 piezas
10 mm	5 piezas
11 mm	5 piezas



Código	Precio
14PERNO-006CH	\$1,107.80

Unidad: 1 Caja con 48 Piezas. Máster: 1 Caja.

Código	Medidas mm					Precio
	A	B	C	D	E	
14PERNO-003CH	6	30	45	54	3	\$27.84
14PERNO-002CH	10	30	45	57	3.5	\$41.76
14PERNO-004CH	11	30	45	56	3.5	\$37.12

Unidad: 1 Pieza. Máster: 1 Pieza.



Caja de chavetas curvas

- Características:
- Material: Hierro
 - Para bloqueo simple o bloqueo de seguridad
 - En 6 tamaños
 - En Caja de plástico

Medidas

- 3/32" x 1-3/16" (42 piezas).
- 5/64" x 1-5/16" (30 piezas).
- 5/64" x 1-9/16" (25 piezas).
- 7/64" x 1-5/8" (25 piezas).
- 9/64" x 1-3/4" (20 piezas).
- 5/32" x 2-15/16" (8 piezas).



Código	Número	Precio
14CHAVET006CH	W-8018	\$271.44

Unidad: 1 Caja con 150 Piezas. Máster: 1 Caja.

Repuestos

Código	Medidas	Precio
14CHAVET013CH	3/32 x 1-3/16"	\$10.44
14CHAVET014CH	5/64 x 1-5/16"	\$15.08
14CHAVET015CH	5/64 x 1-9/16"	\$15.08
14CHAVET016CH	7/64 x 1-5/8"	\$16.24
14CHAVET017CH	9/64 x 1-3/4"	\$29.00
14CHAVET018CH	5/32 x 2-15/16"	\$61.48

Unidad: 1 Bolsa con 10 Piezas.

Caja de chavetas rectas

- Características:
- Material: Hierro
 - Para bloqueo simple o bloqueo de seguridad
 - En 6 tamaños
 - En Caja de plástico



Medidas

pulg	mm	Contenido
1/16" x 1"	1.58 x 25.4	150 Piezas
3/32" x 1"	2.38 x 25.4	150 Piezas
3/32" x 1-1/2"	2.38 x 38.1	100 Piezas
1/8" x 1-1/4"	3.17 x 31.75	75 Piezas
1/8" x 2"	3.17 x 50.8	50 Piezas
5/32" x 2-1/2"	3.96 x 63.5	30 Piezas



Código	Número	Precio
14CHAVET019CH	W-8013	\$393.24

Unidad: 1 Caja con 110 Piezas. Máster: 100 Cajas

Repuestos

Código	Medidas	Precio
14CHAVET021CH	1/16"X1"	\$8.12
14CHAVET022CH	3/32"X1"	\$15.08
14CHAVET023CH	3/32"X1-1/2"	\$30.16
14CHAVET024CH	1/8"X1-1/4"	\$35.96

Unidad: 1 Bolsa con 10 Piezas.

Caja de chavetas rectas

- Características:
- Material: Hierro
 - Para bloqueo simple o bloqueo de seguridad
 - En 6 tamaños
 - En Caja de plástico

Medidas

- 1/8" x 2" (50 piezas).
- 5/32" x 2-1/2" (30 piezas).
- 3/16" x 3" (20 piezas).
- 1/4" x 2" (20 piezas).
- 1/4" x 3" (16 piezas).
- 5/16" x 2-1/2" (8 piezas).



Código	Número	Precio
14CHAVET005CH	W-8012	\$591.60

Unidad: 1 Caja con 144 Piezas. Máster: 1 Caja.

Repuestos

Código	Medidas	Precio
14CHAVET007CH	1/8 x 2	\$12.76
14CHAVET008CH	5/32 x 2-1/2"	\$40.60
14CHAVET031EA	3/64 x 1"	\$88.16
14CHAVET009CH	3/16 x 3"	\$59.16
14CHAVET010CH	1/4 x 2"	\$78.88
14CHAVET011CH	1/4 x 3"	\$76.56
14CHAVET012CH	5/16 x 2-1/2"	\$114.84

Unidad: 1 Bolsa con 10 Piezas.

Caja de chavetas rectas milimétricas

- Características:
- Material: Hierro
 - Para bloqueo simple o bloqueo de seguridad
 - En 6 tamaños
 - En Caja de plástico



Medidas Contenido

1.5 x 25 mm	75 Piezas
2.5 x 25 mm	75 Piezas
2.5 x 30 mm	50 Piezas
3 x 30 mm	40 Piezas
3 x 50 mm	25 Piezas
4 x 60 mm	15 Piezas



Código	Número	Precio
14CHAVET020CH	W-8015	\$203.00

Unidad: 1 Caja con 110 Piezas. Máster: 100 Cajas

Repuestos

Código	Medidas	Precio
14CHAVET025CH	1.5X25MM	\$8.12
14CHAVET026CH	2.5X25MM	\$15.08
14CHAVET027CH	2.5X30MM	\$30.16
14CHAVET028CH	3X30MM	\$35.96
14CHAVET029CH	3X50MM	\$46.40
14CHAVET030CH	4X60MM	\$49.88

Unidad: 1 Bolsa con 10 Piezas.

Abrazaderas galvanizadas

- Características:
- Tornillo de acero galvanizado



Código	Número	Pulg.		Diámetro		mm		Ancho del fleje (mm)	Máster	Precio
		Min.	Max.	Min.	Max.					
14ABRAZA163YO	MIN-4	1/4	5/8	7	16	8	200	Piezas	\$3.48	
14ABRAZA166YO	MIN-12	5/8	1,1/4	16	32				\$5.45	
14ABRAZA167YO	MIN-16	3/4	1,1/2	19	38				\$6.96	
14ABRAZA168YO	MIN-24	1,1/4	2	32	51				\$7.54	
14ABRAZA169YO	MIN-32	1,9/16	2,1/2	40	64	13	100	Piezas	\$7.89	
14ABRAZA170YO	MIN-36	1,13/16	2,3/4	46	70				\$10.09	

Unidad: 1 Pieza.





Abrazaderas de acero inoxidable

- Características:
- Fleje de acero inoxidable No. 410
 - Caja de acero inoxidable No. 430
 - Tornillo de acero galvanizado



- Características:
- * Norma: SAE J1508b
 - * Tipo M para bandas de 5/16"
 - * Tipo F para bandas de 1/2"

- * Materiales:
- Bandas de acero inoxidable tipo AISI 430 * ancho de banda 8 y 12,7mm
 - Carcasa de acero inoxidable tipo AISI 430

Código	Número	Pulg.		Diámetro		Ancho del fleje (mm)	Máster	Precio
		Min.	Max.	Min.	mm			
14ABRAZA150YO	MIN-4	1/4	5/8	10	16	8	200 Piezas	\$4.64
14ABRAZA151YO	MIN-6	3/8	7/8	16	23			\$4.76
14ABRAZA152YO	MIN-8	1/2	1	19	27			\$7.42
14ABRAZA148WW	MIN-6W	3/8	7/8	10	23	12.7	100 Piezas	\$3.94
14ABRAZA149WW	MIN-8W	1/2	1	13	26			\$6.44
*14ABRAZA015DP	GMX44(MIN-44)	2,1/2	3,1/4	63	82	13	25 Piezas	\$7.13
14ABRAZA148YO	MIN-6W	3/8	7/8	10	23			\$7.54
14ABRAZA149YO	MIN-8W	1/2	1	12.5	26	100 Piezas		\$7.77
14ABRAZA153YO	MIN-10	3/4	1,1/16	19	27			\$8.12
14ABRAZA154YO	MIN-12	5/8	1,1/4	16	32			\$8.70
14ABRAZA155YO	MIN-16	3/4	1,1/2	19	38	200 Piezas		\$10.44
14ABRAZA247YO	S/N	1	1,1/4	10	32			\$9.86
14ABRAZA156YO	MIN-20	1	1,3/4	19	44	100 Piezas		\$11.25
14ABRAZA157YO	MIN-24	1,1/4	2	32	51			\$11.37
14ABRAZA158YN	MIN-28	1,1/2	2,1/4	38	57			\$11.14
14ABRAZA158YO	MIN-32	1,9/16	2,1/2	40	64			\$11.37
14ABRAZA159YO	MIN-36	1,13/16	2,3/4	46	70			\$12.82
14ABRAZA159YP	MIN-40	2,1/4	3	57	76	50 Piezas		\$13.40
14ABRAZA159YQ	MIN-44	2,5/8	3,1/4	67	83			\$13.34
14ABRAZA159YR	MIN-48	2,9/16	3,1/2	65	89	50 Piezas		\$13.86
14ABRAZA159YS	MIN-52	2,13/16	3,3/4	72	95			\$14.15
14ABRAZA159YT	MIN-56	3,1/16	4	78	101			\$14.38
14ABRAZA159YU	MIN-60	3,5/16	4,1/4	84	108			\$15.89
14ABRAZA160YN	MIN-64	3,9/16	4,1/2	91	114			\$16.24
14ABRAZA160YO	MIN-72	4,1/8	5	105	127			\$18.79
14ABRAZA161YN	MIN-80	4,5/8	5,1/2	118	140			\$20.18
14ABRAZA161YO	MIN-88	5,1/8	6	130	152			\$20.07
14ABRAZA162YN	MIN-96	5,9/16	6,1/2	141	165			\$23.20
14ABRAZA162YO	MIN-104	6,1/8	7	156	180			\$25.52

Unidad: 1 Pieza.



Abrazadera inoxidable con tornillo hexagonal



- Características:
- Fleje de acero inoxidable 304
 - Caja de acero inoxidable 304
 - Tornillo de acero al carbón



Código	Ancho del fleje (mm)	Pulg.		Diámetro		Precio
		Min.	Max.	Min.	mm	
14ABRAZA180CH	18	11/16	3/4	17	19	\$40.60
14ABRAZA181CH	18	13/16	7/8	20	22	\$44.08
14ABRAZA182CH	18	29/32	1	23	25	\$51.04
14ABRAZA183CH	18	1,1/32	1,1/8	26	28	\$51.04
14ABRAZA200CH	20	1,5/32	1,15/64	29	31	\$56.84
14ABRAZA184CH	20	1,17/64	1,3/8	32	35	\$58.00
14ABRAZA201CH	20	1,27/64	1,35/64	36	39	\$62.64
14ABRAZA185CH	20	1,9/16	1,11/16	40	43	\$58.00
14ABRAZA186CH	22	1,3/4	1,7/8	44	47	\$85.84
14ABRAZA202CH	22	1,57/64	2,1/64	48	51	\$91.64
14ABRAZA187CH	22	2,1/16	2,11/64	52	55	\$95.12
14ABRAZA203CH	22	2,7/32	2,21/64	56	59	\$99.76
14ABRAZA188CH	22	2,3/8	2,1/2	60	63	\$100.92
14ABRAZA189CH	22	2,17/32	2,5/8	64	67	\$117.16
14ABRAZA204CH	24	2,11/16	2,7/8	68	73	\$141.52
14ABRAZA190CH	24	2,59/64	3,1/8	74	79	\$148.48
14ABRAZA191CH	24	3,5/32	3,3/8	80	85	\$149.64
14ABRAZA192CH	24	3,3/8	3,19/32	86	91	\$157.76
14ABRAZA193CH	24	3,5/8	3,13/16	92	97	\$165.88
14ABRAZA205CH	24	3,55/64	4,1/16	98	103	\$170.52
14ABRAZA194CH	24	4,1/8	4,7/16	104	112	\$174.00
14ABRAZA206CH	24	4,29/64	4,49/64	113	121	\$190.24
14ABRAZA207CH	24	4,13/16	5,1/8	122	130	\$165.88
14ABRAZA195CH	26	5,5/32	5,1/2	131	139	\$265.64
14ABRAZA196CH	26	5,1/2	5,13/16	140	148	\$255.20
14ABRAZA197CH	26	5,7/8	6,11/32	149	161	\$285.36

Unidad: 1 Pieza. Máster: 50 Piezas.





Abrazadera galvanizado tornillo hex "T"

- Características:
- Fleje: acero
 - Caja: acero
 - Tornillo: acero al carbón
 - Color: tropicalizado



Código	Ancho del Fleje (mm)	mm		Diámetro pulg.		Precio
		Min.	Max.	Min.	Max.	
14ABRAZA278CH	18mm	23	25	29/32	1	\$--
14ABRAZA279CH	20mm	32	35	1 17/64	1 3/8	\$--
14ABRAZA280CH	22mm	44	47	1 3/4	1 7/8	\$--
14ABRAZA281CH	22mm	52	55	2 1/16	2 11/64	\$--
14ABRAZA282CH	22mm	60	63	2 3/8	2 1/2	\$--
14ABRAZA283CH	22mm	64	67	2 17/32	2 5/8	\$--
14ABRAZA284CH	24mm	80	85	3 5/32	3 3/8	\$--

Máster: 1 Caja con ---- Piezas.

Abrazadera de acero inoxidable

- Características:
- Cople de neopreno
 - Remache flotante
 - Banda de acero inoxidable 304 ancho 14mm
 - Lámina de acero inoxidable 304
 - Tornillo de acero inoxidable cabeza hexagonal de 5/16" (7.9mm)
 - Usos: para manguera de goma, caucho, tubos de plástico, cables eléctricos, tubos soldados y tubos de otros materiales



Código	Medidas		Fleje	Precio
	Diámetro	Ancho (A)		
14ABRAZA241CH	2"	55 mm	2	\$44.08
14ABRAZA242CH	3"	55 mm	2	\$91.64
14ABRAZA243CH	4"	55 mm	2	\$121.80
14ABRAZA244CH	6"	75 mm	4	\$192.56

Unidad: 1 Pieza. Máster: 1 Caja

Abrazaderas omega

- Características:
- Galvanizadas



Código	Medidas		Precio
	Pulg.	mm	
14ABRAZA081SM	3/8	9,5	\$69.37
14ABRAZA082SM	1/2	12,7	\$74.01
14ABRAZA083SM	3/4	19,0	\$82.94
14ABRAZA084SM	1	25,4	\$91.87
14ABRAZA085SM	1,1/4	32,0	\$153.12
14ABRAZA086SM	1,2/2	38,0	\$191.40
14ABRAZA087SM	2	51,0	\$244.99

Unidad: 1 Bolsa con 50 Piezas. Máster: 1 Bolsa

Abrazaderas de uña

- Características:
- Galvanizadas



Abrazadera para manguera de succión

- Características:
- Acero galvanizado



Código	Compatible con 22MANGUE	Medida		Precio
		mm	pulg	
14ABRAZA270CH	018SM	25mm	1"	\$--
14ABRAZA271CH	019SM	32mm	1 1/4"	\$--
14ABRAZA272CH	020SM	38mm	1 1/2"	\$--
14ABRAZA273CH	021SM	50mm	2"	\$--
14ABRAZA274CH	086SM	65mm	2 1/2"	\$--
14ABRAZA275CH	024SM	75mm	3"	\$--
14ABRAZA276CH	025SM	100mm	4"	\$--

Máster: 1 Caja con ---- Piezas.

Abrazadera para mocheta

- Características:
- Acero inoxidable 304
 - Uso automotriz



Código	Medida	Unidad	Precio
14ABRAZA172YO	(1) 170 X 7 mm (2) 440 X 7 mm	1 Juego con 2 Piezas	\$40.60
14ABRAZA245CH	170 X 7 mm	1 Juego con 5 Piezas	\$61.48
14ABRAZA246CH	440 X 7 mm	1 Juego con 5 Piezas	\$81.20

Máster: 1 Caja con 700 Piezas.

Abrazaderas omega

- Características:
- Galvanizadas
 - Para tubos PVC



Código	Medidas		Precio
	Pulg.	mm	
14ABRAZA095SM	2	51	\$13.51
14ABRAZA096SM	3	76	\$19.72
14ABRAZA097SM	4	101,6	\$24.42

Unidad: 1 Caja con 1 Pieza. Máster: 20 Piezas.



Código	Medidas		Precio
	Pulg.	mm	
14ABRAZA088SM	1/4	6,3	\$68.90
14ABRAZA089SM	3/8	9,5	\$69.37
14ABRAZA090SM	1/2	12,7	\$74.01
14ABRAZA088SN	3/4	19,0	\$82.94
14ABRAZA091SM	1	25,4	\$91.87
14ABRAZA092SM	1,1/4	32,0	\$153.12
14ABRAZA093SM	1,1/2	38,0	\$191.40
14ABRAZA094SM	2	51,0	\$244.99

Unidad: 1 Bolsa con 50 Piezas. Máster: 1 Bolsa



Tenaza para abrazadera doble pellizco



- Características:
- Acero forjado, cabeza pulida
 - Mangos forrados
 - Longitud: 9" 20mm

Código	Número	Precio
14ALICAT004CH	HL02112	\$208.80

Unidad: 1 Caja con 1 Pieza. Máster: 20 Piezas.

Abrazaderas doble pellizco



Características:

- Las abrazaderas con dos orejas son apropiadas para la fabricación de equipos primarios.
- Con este tipo de abrazaderas se fijan de forma segura mangueras de goma, tubos de plástico, cables eléctrico, tubos de soldadura y otros materiales
- Material: acero cincado



Código	Medidas (mm)		Precio
	A	a	
14ABRAZA220CH	3-5	6	\$8.70
14ABRAZA221CH	5-7	6	\$8.70
14ABRAZA222CH	7-9	7	\$8.70
14ABRAZA223CH	9-11	7	\$9.86
14ABRAZA224CH	11-13	7	\$11.83
14ABRAZA225CH	13-15	7,5	\$9.86
14ABRAZA226CH	15-18	7,5	\$10.44
14ABRAZA227CH	17-20	7,5	\$15.08
14ABRAZA228CH	20-23	9	\$15.08
14ABRAZA229CH	21-25	9	\$15.08
14ABRAZA230CH	23-27	9	\$15.08
14ABRAZA231CH	25-28	9	\$15.08
14ABRAZA232CH	28-31	9,5	\$15.08
14ABRAZA233CH	31-34	9,5	\$15.08
14ABRAZA234CH	37-40	10	\$15.08
14ABRAZA235CH	40-43	10	\$15.08
14ABRAZA236CH	43-46	10	\$16.24

Unidad: 1 Pieza. Máster: Bolsa con 50 Piezas.

Abrazadera roscada

- Características:
- Acero al carbón
 - Tipo U-120

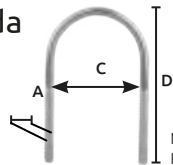

NO INCLUDE PLACAS DE RESPALDO NI TUERCAS



Código	Para tubo	Calibre de rosca (A)		Medidas mm		Precio
		mm	pulg	D	C	
14ABRAZA100CH	1/2"	6.350	1/4"	58	23.8	\$----
14ABRAZA101CH	3/4"	6.350	1/4"	63.5	28.6	\$----
14ABRAZA102CH	1"	6.350	1/4"	70	34.9	\$----
14ABRAZA103CH	1 1/4"	6.350	1/4"	88	42.9	\$----
14ABRAZA104CH	1 1/2"	6.350	1/4"	93.7	50.8	\$----
14ABRAZA105CH	2"	6.350	1/4"	105	61.9	\$----
14ABRAZA106CH	2 1/2"	9.525	3/8"	125	74.6	\$----
14ABRAZA107CH	3"	9.525	3/8"	140	90.5	\$----
14ABRAZA108CH	4"	9.525	3/8"	166	115.9	\$----

Unidad: 1 pieza Máster:

- Características:
- Acero al carbón
 - Tipo U-140

Código	Para tubo	Calibre de rosca (A)		Medidas mm		Precio
		mm	pulg	D	C	
14ABRAZA109CH	2"	9.525	3/8"	135.2	61.9	\$----
14ABRAZA110CH	2 1/2"	12.700	1/2"	157.3	74.6	\$----
14ABRAZA111CH	3"	12.700	1/2"	171.6	90.5	\$----
14ABRAZA112CH	4"	12.700	1/2"	197	115.9	\$----
14ABRAZA113CH	6"	15.875	5/8"	269.1	171.5	\$----
14ABRAZA114CH	8"	15.875	5/8"	319.9	222.3	\$----
14ABRAZA115CH	10"	19.050	3/4"	381.7	276.2	\$----
14ABRAZA116CH	12"	19.050	3/4"	438.9	372	\$----

Unidad: 1 pieza Máster:

Tornillos hexagonales DIN 933



- Características:
- Cuerda A: mm
 - Cabeza: Hexagonal
 - Clase: 8,8
 - Acero aleado
 - Terminado negro fosfatado
 - Rosca parcial



Código	Medidas (mm) D x L	Precio
14TORNIL411TA	M6x55	\$133.40

Unidad: 1 Bolsa 100 Piezas. Máster: 1 Bolsa

Tornillos hexagonales DIN 931



- Características:
- Cuerda A: mm
 - Cabeza: Hexagonal
 - Clase: 8,8
 - Acero aleado
 - Terminado negro fosfatado
 - Rosca parcial



Código	Medidas (mm) DxL x l	Bolsa	Precio
14TORNIL447TA	M12x80x30	25	\$219.24
14TORNIL448TA	M12x90x30		\$242.44

Máster: 1 Bolsa

Tornillo izquierdo de cabeza plana



- Características:
- Terminado negro
 - Cuerda izquierda
 - Acero
 - Grado 4.8



Código	Medida	Bolsa	Precio
14TORNIL707CH	M5 X 16MM	1,000 piezas	\$--
14TORNIL708CH	M5 X 20MM		\$--
14TORNIL709CH	M5 X 25MM		\$--
14TORNIL710CH	M6 X 16MM		\$--
14TORNIL711CH	M6 X 20MM	500 piezas	\$--
14TORNIL712CH	M6 X 25MM		\$--
14TORNIL713CH	M6 X 30MM		\$--
14TORNIL714CH	M6 X 40MM		\$--
14TORNIL715CH	M8 X 16MM		\$--
14TORNIL716CH	M8 X 20MM		\$--
14TORNIL717CH	M8 X 25MM		\$--
14TORNIL718CH	M8 X 30MM		\$--
14TORNIL718CH	M8 X 40MM	\$--	

Máster: 1 Caja



Tornillos Allen 12,9



- Características:
- Cuerda A: mm
 - Cabeza: Cilíndrica
 - Hexágono interior allen
 - Clase: 12,9
 - Acero aleado
 - Terminado negro fosfatado

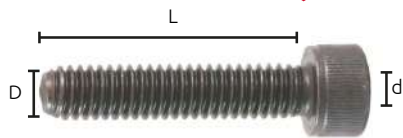

Código	Medidas (mm) DxL	(d) mm	Bolsa	Precio
14TORNIL367TA	M6x45	5,0	100 Piezas	\$168.20
14TORNIL370TA	M6x65	5,0		\$230.84
14TORNIL372TA	M8x16	6,0		\$150.80
14TORNIL373TA	M8x20	6,0		\$165.88
14TORNIL374TA	M8x25	6,0		\$185.60
14TORNIL376TA	M8x35	6,0		\$226.20
14TORNIL377TA	M8x40	6,0		\$261.00
14TORNIL378TA	M8x45	6,0		\$284.20
14TORNIL383TA	M8x65	6,0		\$377.00
14TORNIL385TA	M10x20	8,0		\$265.64
14TORNIL386TA	M10x25	8,0		\$295.80
14TORNIL387TA	M10x30	8,0		\$323.64
14TORNIL388TA	M10x40	8,0		\$381.64
14TORNIL389TA	M10x50	8,0		\$474.44
14TORNIL390TA	M10x60	8,0	\$544.04	
14TORNIL391TA	M10x70	8,0	\$312.04	
14TORNIL392TA	M10x80	8,0	50 Piezas	\$338.72

Máster: 1 Bolsa

Tornillos Allen 9,12



- Características:
- Cuerda: UNC
 - Cabeza: Cilíndrica
 - Hexágono interior allen.
 - Clase: 12,9
 - Acero aleado
 - Terminado negro fosfatado

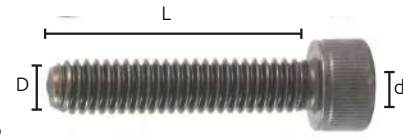

Código	Medidas				Bolsa	Precio	
	(D) Pulg.	Pulg.B	(L) mm	(d) mm			
14TORNIL310TA	1/4-20	1/2	12,7	4,7	100 Piezas	\$68.44	
14TORNIL311TA	1/4-20	3/4	19,0	4,7		\$91.64	
14TORNIL313TA	1/4-20	1,1/4	31,7	4,7		\$126.44	
14TORNIL314TA	1/4-20	1,1/2	38,1	4,7		\$154.28	
14TORNIL315TA	1/4-20	2	50,8	4,7		\$199.52	
14TORNIL316TA	1/4-20	2,1/2	63,5	4,7		\$243.60	
14TORNIL317TA	5/16-18	1/2	12,7	5,5		\$129.92	
14TORNIL318TA	5/16-18	3/4	19,0	5,5		\$149.64	
14TORNIL319TA	5/16-18	1	25,4	5,5		\$164.72	
14TORNIL320TA	5/16-18	1,1/4	31,7	5,5		\$189.08	
14TORNIL322TA	5/16-18	2	50,8	5,5		\$277.24	
14TORNIL324TA	3/8-16	3/4	19,0	7,9		\$219.24	
14TORNIL330TA	3/8-16	2,1/2	63,5	7,9		50 Piezas	\$249.40
14TORNIL331TA	3/8-16	3	76,2	7,9		25 Piezas	\$145.00
14TORNIL332TA	7/16-14	1	25,4	7,9	50 Piezas	\$196.04	
14TORNIL333TA	7/16-14	1,1/4	31,7	9,5		\$215.76	
14TORNIL334TA	7/16-14	1,1/2	38,1	7,9		\$236.64	
14TORNIL335TA	7/16-14	2	50,8	7,9		\$127.60	
14TORNIL336TA	7/16-14	2,1/2	63,5	9,5	\$174.00		
14TORNIL337TA	7/16-14	3	76,2	9,5	\$203.00		
14TORNIL338TA	1/2-13	1	25,4	9,5	\$174.00		
14TORNIL339TA	1/2-13	1,1/4	31,7	9,5	\$145.00		
14TORNIL340TA	1/2-13	1,1/2	38,1	9,5	\$155.44		
14TORNIL341TA	1/2-13	2	50,8	9,5	\$184.44		
14TORNIL342TA	1/2-13	2,1/2	63,5	9,5	25 Piezas	\$219.24	
14TORNIL343TA	1/2-13	3	76,2	9,5	\$254.04		
14TORNIL344TA	5/8-11	1,1/2	38,1	12,6	\$272.60		
14TORNIL345TA	5/8-11	2	50,8	12,6	\$335.24		
14TORNIL346TA	5/8-11	2,1/2	63,5	12,6	\$428.04		
14TORNIL347TA	5/8-11	3	76,2	12,6	\$431.52		
14TORNIL348TA	5/8-11	3,1/2	88,9	12,6	\$486.04		
14TORNIL349TA	5/8-11	4	101,6	12,6	\$544.04		

Máster: 1 Bolsa

Tornillo de cabeza redonda de latón



- Características:
- Cabeza redonda de latón
 - Material latón sólido

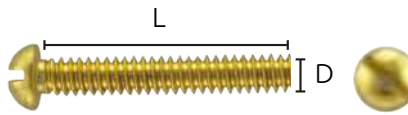

Código	Medidas D x L	Máster	Precio
14TORNIL612LA	1/8" X 1/4"	70 bolsas	\$63.80
14TORNIL613LA	1/8" X 3/8"	70 bolsas	\$71.92
14TORNIL614LA	1/8" X 1/2"	70 bolsas	\$95.12
14TORNIL615LA	1/8" X 3/4"	70 bolsas	\$118.32
14TORNIL616LA	1/8" X 1"	70 bolsas	\$149.64
14TORNIL617LA	1/8" X 1 1/4"	50 bolsas	\$182.12
14TORNIL618LA	1/8" X 1 1/2"	50 bolsas	\$203.00
14TORNIL619LA	1/8" X 2"	30 bolsas	\$265.64
14TORNIL620LA	3/16" X 3/8"	70 bolsas	\$199.52
14TORNIL621LA	3/16" X 1/2"	70 bolsas	\$219.24
14TORNIL622LA	3/16" X 3/4"	50 bolsas	\$259.84
14TORNIL623LA	3/16" X 1"	50 bolsas	\$351.48
14TORNIL624LA	3/16" X 1 1/4"	40 bolsas	\$385.12
14TORNIL625LA	3/16" X 1 1/2"	40 bolsas	\$502.28
14TORNIL626LA	3/16" X 2"	30 bolsas	\$631.04

Juego: 100 piezas

Tornillo de cabeza hexagonal de latón



- Características:
- Cabeza hexagonal de latón
 - Material latón sólido

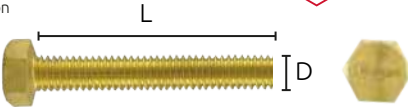

Código	Medidas D x L	Máster	Precio
14TORNIL627LA	5/16" X 1/2"	56 bolsas	\$189.08
14TORNIL628LA	5/16" X 3/4"	40 bolsas	\$235.48
14TORNIL629LA	5/16" X 1"	40 bolsas	\$264.48
14TORNIL630LA	5/16" X 1 1/4"	40 bolsas	\$302.76
14TORNIL631LA	5/16" X 1 1/2"	32 bolsas	\$341.04
14TORNIL632LA	5/16" X 2"	30 bolsas	\$415.28
14TORNIL633LA	5/16" X 2 1/2"	30 bolsas	\$491.84
14TORNIL634LA	5/16" X 3"	20 bolsas	\$530.12
14TORNIL635LA	3/8" X 3/4"	40 bolsas	\$341.04
14TORNIL636LA	3/8" X 1"	40 bolsas	\$379.32
14TORNIL637LA	3/8" X 1 1/4"	20 bolsas	\$453.56
14TORNIL638LA	3/8" X 1 1/2"	20 bolsas	\$501.12
14TORNIL639LA	3/8" X 2"	20 bolsas	\$614.80
14TORNIL640LA	3/8" X 2 1/2"	10 bolsas	\$727.32
14TORNIL641LA	3/8" X 3"	10 bolsas	\$850.28
14TORNIL642LA	M4X10	140 bolsas	\$42.92
14TORNIL643LA	M4X12	140 bolsas	\$48.72
14TORNIL644LA	M4X16	140 bolsas	\$53.36
14TORNIL645LA	M4X20	140 bolsas	\$61.48
14TORNIL646LA	M4X25	140 bolsas	\$70.76
14TORNIL647LA	M5X10	140 bolsas	\$73.08
14TORNIL648LA	M5X12	140 bolsas	\$80.04
14TORNIL649LA	M5X16	140 bolsas	\$88.16
14TORNIL650LA	M5X20	140 bolsas	\$98.60
14TORNIL651LA	M5X25	140 bolsas	\$113.68
14TORNIL652LA	M5X30	100 bolsas	\$131.08
14TORNIL653LA	M6X10	140 bolsas	\$97.44
14TORNIL654LA	M6X12	140 bolsas	\$106.72
14TORNIL655LA	M6X16	70 bolsas	\$122.96
14TORNIL656LA	M6X20	80 bolsas	\$139.20
14TORNIL657LA	M6X25	80 bolsas	\$157.76
14TORNIL658LA	M6X30	50 bolsas	\$174.00
14TORNIL659LA	M6X35	50 bolsas	\$189.08
14TORNIL660LA	M6X40	40 bolsas	\$209.96
14TORNIL661LA	M8X12	60 bolsas	\$219.24
14TORNIL662LA	M8X16	40 bolsas	\$249.40
14TORNIL663LA	M8X20	40 bolsas	\$255.20
14TORNIL664LA	M8X25	40 bolsas	\$264.48
14TORNIL665LA	M8X30	40 bolsas	\$302.76
14TORNIL666LA	M8X35	40 bolsas	\$331.76
14TORNIL667LA	M8X40	20 bolsas	\$379.32

Juego: 25 piezas



Tornillos para sujetador

- Características:
- Material: Acero
 - Cabeza punta plana: 12 mm

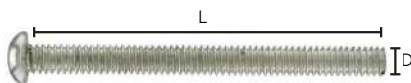

Código	Medidas	DxL	Precio
	pulg	mm	
14TORNIL673CH	1/4 x 3	0.6 x 76	\$179.80

Master: 1 bolsa (100 piezas) Master: 1 bolsa

Pija autorosca con cabeza fijadora

- Características:
- Punta de broca
 - Cabeza de gota tipo cruz
 - Acabado galvanizado

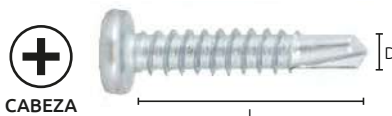

Código	Número	Diámetro (D) mm	Long. Total (L) pulg.	mm	Precio
14TORNIL062SB	8	3.5	1	25,4	\$63.80
14TORNIL063SB	10	4,0	3/4	19,0	\$73.08
14TORNIL064SB			1	25.4	\$88.16

Unidad: 1 Bolsa con 200 Piezas. Máster: 10 Bolsas

Pija punta de broca



- Características:
- Punta de broca
 - Cabeza: Phillips tipo cruz
 - Acabado: Negro oxidado



Código	Número	Diámetro (D) mm	Long. Total (L) Pulg.	mm	Precio
14PIJAS-009SB			1/2	12,7	\$66.12
14PIJAS-010SB			9/16	14,2	\$47.56
14PIJAS-011SB	6	3,5	3/4	19,0	\$48.72
14PIJAS-012SB			1	25,4	\$58.00
14PIJAS-013SB			1.1/2	39	\$74.24
14PIJAS-014SB			9/16	14,2	\$56.84
14PIJAS-015SB			3/4	19,0	\$64.96
14PIJAS-016SB	8	4.0	1	25,4	\$67.28
14PIJAS-017SB			1.1/2	38,1	\$77.72

Unidad: 1 Bolsa con 200 Piezas. Máster: 10 Bolsas

Pija cabeza plana con punta de broca

- Características:
- Cabeza plana tipo cruz
 - Acabado galvanizado

* PRODUCTOS CON ALAS
* SIN ALAS



Código	Número	Diámetro (D) mm	Diámetro Min.	Diámetro Max.	Alas	Precio
• 14TORNIL499CH	8	4,2-18	1/2	13	No	\$30.16
• 14TORNIL500CH		4,2-18	5/8	16	No	\$25.52
• 14TORNIL501CH		4,2-18	3/4	19	No	\$27.84
• 14TORNIL502CH		4,2-18	1	25	Si	\$32.48
*14TORNIL503CH		4,2-18	1.1/4	32	Si	\$41.76
*14TORNIL505CH		4,2-18	2	50	Si	\$55.68
*14TORNIL506CH		4,2-18	2.1/2	63	Si	\$67.28
• 14TORNIL507CH		4,2-32	1/2	13	No	\$29.00
• 14TORNIL508CH		4,2-32	5/8	16	No	\$27.84
• 14TORNIL509CH		4,2-32	3/4	19	No	\$30.16
*14TORNIL510CH	4,2-32	1	25	Si	\$48.72	
*14TORNIL511CH	4,2-32	1.1/4	32	Si	\$63.80	
• 14TORNIL516CH	10	4,8-16	5/8	16	No	\$38.28
• 14TORNIL517CH		4,8-16	3/4	19	No	\$47.56
• 14TORNIL518CH		4,8-16	1	25	No	\$45.24
*14TORNIL519CH		4,8-16	1.1/4	32	Si	\$61.48
*14TORNIL520CH		4,8-16	1.1/2	38	Si	\$69.60
• 14TORNIL521CH		4,8-16	2	50	No	\$73.08

Unidad: 1 Bolsa con 100 Piezas. Máster: 10 Bolsas

**SIN OFERTA ESPECIAL

Pijas cabeza de botón punta de broca

- Características:
- Cabeza phillips tipo cruz
 - Acabado galvanizado
 - * Acabado galvanizado dorado



Código	Número	Diámetro (D) mm	Long. Total (L) Pulg.	mm	Máster	Precio
14TORNIL553CH	8	4,2-18	1/2	13	50 Bolsas	\$54.52
14TORNIL555CH		4,2-18	3/4	19	30 Bolsas	\$67.28
14TORNIL556CH		4,2-18	1	25	25 Bolsas	\$80.04
14TORNIL557CH		4,2-18	1.1/4	32	20 Bolsas	\$88.16
**14TORNIL558CH		4,2-18	1.5/8	41	16 Bolsas	\$104.40
14TORNIL564CH		4,2-18	1.1/2	38	16 Bolsas	\$112.52
14TORNIL565CH		4,2-18	9/16	14.2	40 Bolsas	\$73.08
14TORNIL559CH	10	4,8-16	1/2	13	40 Bolsas	\$88.16
14TORNIL560CH		4,8-16	9/16	14.2	36 Bolsas	\$107.88
14TORNIL561CH		4,8-16	5/8	16	33 Bolsas	\$112.52
14TORNIL562CH		4,8-16	3/4	19	32 Bolsas	\$127.60
14TORNIL563CH		4,8-16	1	25	25 Bolsas	\$182.12

Unidad: 1 Bolsa con 200 Piezas.

**SIN OFERTA ESPECIAL



Pijas hexagonales punta de broca

- Características:
• Acabado galvanizado

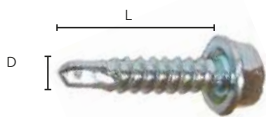

Código	(D)	(L)	Medidas		(A)	(d)	Punta	Precio
			(D)	(L)				
14TORNIL529CH	#8-18 x	1/2"	#4,2-18 x	13 mm				\$29.00
14TORNIL530CH	#8-18 x	5/8"	#4,2-18 x	16 mm				\$37.12
14TORNIL531CH	#8-18 x	3/4"	#4,2-18 x	19 mm				\$38.28
14TORNIL532CH	#8-18 x	1"	#4,2-18 x	25 mm				\$46.40
14TORNIL533CH	#8-18 x	1,1/4"	#4,2-18 x	32 mm	1/4"	6.3 mm	8 mm #2	\$66.12
14TORNIL534CH	#8-18 x	1,1/2"	#4,2-18 x	38 mm				\$77.72
14TORNIL535CH	#8-18 x	1,5/8"	#4,2-18 x	41 mm				\$52.20
14TORNIL536CH	#8-18 x	2"	#4,2-18 x	50 mm				\$120.64
14TORNIL537CH	#10-16 x	1/2"	#4,8-16 x	13 mm				\$41.76
14TORNIL538CH	#10-16 x	3/4"	#4,8-16 x	19 mm				\$80.04
14TORNIL539CH	#10-16 x	1"	#4,8-16 x	25 mm	5/16"	7.9 mm	10 mm #3	\$89.32
14TORNIL540CH	#10-16 x	1,1/4"	#4,8-16 x	32 mm				\$67.28
14TORNIL541CH	#10-16 x	1,1/2"	#4,8-16 x	38 mm				\$67.28
14TORNIL544CH	#14-14 x	1"	#6,3-14 x	25 mm				\$99.76
14TORNIL546CH	#14-14 x	1,1/2"	#6,3-14 x	38 mm	3/8"	9.4 mm		\$131.08
14TORNIL548CH	#14-14 x	2,1/2"	#6,3-14 x	64 mm				\$199.52
14TORNIL543CH	#14-14 x	3/4"	#6,3-14 x	19 mm			13 mm #3	\$100.92
14TORNIL545CH	#14-14 x	1,1/4"	#6,3-14 x	32 mm				\$121.80
14TORNIL547CH	#14-14 x	2"	#6,3-14 x	50 mm	25/64"	9.9 mm		\$146.16

Unidad: 1 Bolsa con 100 Piezas. Máster: 10 Bolsas

Pija hexagonal para lámina con arandela

- Características:
• Acabado galvanizado
• Con arandela metálica
• Sello de neopreno

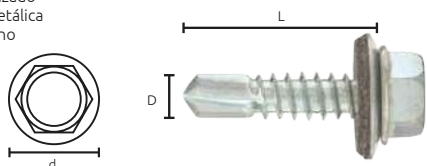

Código	Número	Diámetro (D) mm	Long. Total (L) pulg.	mm	(d)	Precio
14TORNIL090SB	S/N	6.3	1	25,4	-	\$306.24

Unidad: 1 Bolsa con 200 Piezas. Máster: 10 Bolsas

Pijas oval para corredera

- Características:
• Acabado natural
• Tornillos de acero para madera
• Cabeza oval tipo cruz

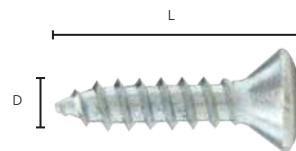

Código	Número	Diámetro (D) mm	Long. Total (L) pulg.	mm	Precio
14TORNIL259SB	6	15,8	11/16	17,4	\$20.88

Unidad: 1 Bolsa con 100 Piezas. Máster: 10 Bolsas

Rondanas



- Características:
• Rondana EPDM con sello de neopreno
• Acabado galvanizado



Código	Número (mm) (D)	(d)	Precio
14RONDAN001CH	16	6	\$31.32

Unidad: 1 Bolsa con 100 Piezas. Máster: 60 Bolsas

Arandelas de presión tipo grover

- Características:
• Acabado negro
• ANSI/ASME B18.21.1



Código	(d)	(A)	Bolsa	Precio
14ARANDE013CH	1/4"	6.3 mm	1.5 mm	\$119.48
14ARANDE014CH	5/16"	7.9 mm	1.9 mm	\$349.16
14ARANDE015CH	3/8"	9.5 mm	2.3 mm	\$350.32
14ARANDE016CH	7/16"	11.1 mm	2.7 mm	\$532.44
14ARANDE017CH	1/2"	12.7 mm	3.1 mm	\$669.32
14ARANDE019CH	5/8"	15.8 mm	3.9 mm	\$131.08
14ARANDE020CH	3/4"	19.0 mm	4.7 mm	\$201.84
14ARANDE021CH	1"	25.4 mm	6.3 mm	\$232.00

Máster: 1 Bolsa

- Características:
• Acabado galvanizado
• ANSI/ASME B18.21.1



Código	(d)	(A)	Precio	
14ARANDE022CH	1/4"	6.3 mm	1.9 mm	\$263.32
14ARANDE023CH	5/16"	7.9 mm	2.1 mm	\$199.52
14ARANDE025CH	3/8"	9.5 mm	2.5 mm	\$444.28
14ARANDE027CH	1/2"	12.7 mm	3.0 mm	\$629.88

Unidad: 1 Bolsa con 1000 Piezas. Máster 1 Bolsa



Arandela de cobre



Características:
• Material cobre



Código	Número	Grosor mm	Medidas		Unidad	Máster	Precio
			Diámetro Ext. mm	Diámetro Int. mm			
14ARANDE042LA	M4	1.00	9.11			249 bolsas	\$87.00
14ARANDE043LA	M5	1.20	10.08			249 bolsas	\$111.36
14ARANDE044LA	M6	1.63	12.10		100	125 bolsas	\$245.92
14ARANDE045LA	M8	1.66	16.01		Piezas	125 bolsas	\$383.96
14ARANDE046LA	M10	2.13	20.09			75 bolsas	\$770.24
14ARANDE047LA	M12	2.88	23.64		50	50 bolsas	\$1,017.32
14ARANDE048LA	M14	2.69	27.74		Piezas	50 bolsas	\$1,386.20
14ARANDE049LA	M16	3.28	29.71		25	40 bolsas	\$1,237.72
14ARANDE050LA	M20	3.16	36.53		Piezas	40 bolsas	\$1,425.64

Arandela de cobre

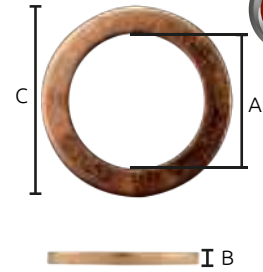

Diámetro Interno (A)	Grosor (mm) (B)	Diámetro Externo (mm) (C)	Contenido
1/4"	1.10	13.90	30 Piezas
5/16"	1.49	15.74	25 Piezas
3/8"	1.43	16.20	20 Piezas
7/16"	1.47	17.54	15 Piezas
1/2"	1.50	19.77	10 Piezas
5/8"	1.50	23.70	10 Piezas

Código	Número	Precio
14ARANDE040CH	W-8055	\$718.04

Unidad: 1 Juego con 110 Piezas. Máster: 100 Cajas

Medidas mm				Medidas mm			
A	B	C	Contenido	A	B	C	Contenido
4	1	8	25 piezas	12	1.5	16	10 piezas
5	1	9	25 piezas	15	1	18	10 piezas
6	1	10	25 piezas	14	1.5	18	10 piezas
6	1	12	25 piezas	14	1.5	20	10 piezas
8	1	12	10 piezas	16	1.5	20	10 piezas
8	1	14	10 piezas	18	1.5	24	10 piezas
10	1	14	10 piezas	16	2	20	10 piezas
10	1	16	10 piezas	22	1.5	27	10 piezas

Código	Precio
N 14ARANDE053CH	\$870.00

Unidad: 1 Juego con 220 Piezas. Máster: 100 Cajas

Arandela plana de nylon



Características:
• Material: nylon
• Color: blanco



Código	Medidas	Precio
14ARANDE054CH	5 mm	\$1,606.60
14ARANDE055CH	6 mm	\$1,836.28

Unidad: 1 Bolsa con 1,000 piezas

Pijas para aglomerado chipboard screw



Características:
• Acabado galvanizado
• Cabeza: pozi head
• Acero OC1022



POZI HEAD

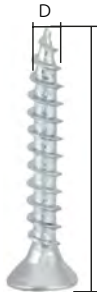

Código	Número	Diámetro (D) mm		Long. Total (L)		Cantidad por Caja cerrada	Cantidad de cientos	Precio
		pulg.	mm	pulg.	mm			
14TORNIL070SB	M3.0x12	3		1/2	12.7	50 000 Piezas.	500 Bolsas	\$12.76
14TORNIL071SB	M3.0x16			5/8	15.8	40 000 Piezas.	400 Bolsas	\$9.28
14TORNIL072SB	M3.5x12	3.5		1/2	12.7	40 000 Piezas.	400 Bolsas	\$15.08
14TORNIL073SB	M3.5x16			5/8	15.8	40 000 Piezas.	400 Bolsas	\$15.78
14TORNIL074SB	M3.5x20	4.5		3/4	19.0	25 000 Piezas.	250 Bolsas	\$33.64
14TORNIL075SB	M4.5x30			1 1/8	28.5	8 000 Piezas.	80 Bolsas	\$37.12
14TORNIL076SB	M4.5x40	5		1 1/2	38.1	6 000 Piezas.	60 Bolsas	\$47.56
14TORNIL076SS	M5.0x20			3/4	19.0	12 000 Piezas.	120 Bolsas	\$32.48
14TORNIL077SB	M5.0x50			2	50.8	4 000 Piezas.	40 Bolsas	\$62.64

Unidad: 1 Bolsa con 100 Piezas.

Tornillos para plafón o tablaroca

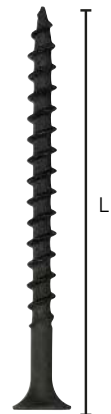

Características:
• Color negro
• Acero C1018
• Drywall screw



Código	Número	Long. Total (L)		Cantidad por Caja cerrada	Cantidad de cientos	Cabeza	Precio
		pulg.	mm				
14TORNIL033CH		1/2	12.7	30 00 Piezas.	300 Bolsas		\$17.75
14TORNIL034CH		5/8	15.8	25 00 Piezas.	250 Bolsas		\$19.72
14TORNIL035CH		3/4	19.0	22 00 Piezas.	220 Bolsas		\$19.72
14TORNIL036CH		1	25.4	18 00 Piezas.	180 Bolsas		\$22.16
14TORNIL091CH	6	1 5/8	41.27	100 Piezas.	75 Bolsas		\$33.64
14TORNIL092CH		2 1/4	57.15	100 Piezas.	24 Bolsas		\$40.60
14TORNIL042CH	8	1	25.4	14 000 Piezas.	140 Bolsas		\$26.68
14TORNIL045CH		2	50.8	6 000 Piezas.	60 Bolsas		\$44.08
14TORNIL093CH		1	25.4	100 Piezas.	82 Bolsas		\$33.64
14TORNIL044CH		1 1/2	38.1	10 000 Piezas.	100 Bolsas		\$47.56
14TORNIL095CH	10	2	50.8	100 Piezas.	44 Bolsas	\$63.80	
14TORNIL046CH		2 1/2	63.5	5 000 Piezas.	50 Bolsas	\$76.56	
14TORNIL606CH	6	5/8	15.8	24 000 Piezas.	240 Bolsas	\$13.92	
14TORNIL607CH		1 1/2	38.1	6 000 Piezas.	60 Bolsas	\$31.32	
14TORNIL608CH	8	2 1/2	63.5	3 000 Piezas.	30 Bolsas	\$53.36	
14TORNIL609CH	10	1 1/2	38.1	48 00 Piezas.	48 Bolsas	\$37.12	
14TORNIL610CH		2 1/2	63.5	24 00 Piezas.	24 Bolsas	\$61.48	

Unidad: 1 Bolsa con 100 Piezas.



Tornillos para plafón o tablaroca



- Características:
- Color: Negro
 - Acero C1018
 - Tipo philips fosfatado tipo cruz
 - Drywall screw



Código	Número	Long. Total (L)		Cantidad por Caja cerrada	Cantidad de cientos	Precio
		pulg.	mm			
14TORNIL051HO	6	1,1/4	31,5	10 000 Piezas	100 bolsas	\$25.52
14TORNIL051SB		1,1/2	37,5	7 000 Piezas	70 bolsas	\$30.16
14TORNIL052HO		1,5/8	41,5	6 000 Piezas	60 Bolsas	\$22.04
14TORNIL053HO		2	50	5 000 Piezas	50 Bolsas	\$37.12
14TORNIL054HO	8	2,1/4	57,1	3 500 Piezas	35 Bolsas	\$33.64
14TORNIL055MM	8	1	25	12 000 Piezas	120 Bolsas	\$24.36
14TORNIL055OO		1,1/4	31,5	8 000 Piezas	80 Bolsas	\$32.48
14TORNIL055SB		1,1/2	38	7 000 Piezas	70 Bolsas	\$62.64
14TORNIL055SS		2	50	4 000 Piezas	40 Bolsas	\$47.56
14TORNIL056HO		2,1/2	63	2 500 pzas.	25 Bolsas	\$66.12
14TORNIL057HO		3	76,1	2 000 pzas.	20 Bolsas	\$104.40
14TORNIL029CH	10	1	25	11 000 Piezas	110 Bolsas	\$30.16
14TORNIL031CH		2	50	4 000 Piezas	40 Bolsas	\$62.64
14TORNIL032CH		2,1/2	63,5	4 000 Piezas	40 Bolsas	\$80.04

Unidad: 1 Bolsa con 100 Piezas.

Tornillo de nylon

- Características:
- Material nylon
 - Ligeros, alta dureza y elasticidad
 - Resistentes a la corrosión, productos químicos, agua salada, etc.
 - Ideal para aislamientos eléctricos



Código	Medida	Precio
14TORNIL676CH	M5 X 12mm	\$1,606.60
14TORNIL677CH	M5 X 16mm	\$1,629.80
14TORNIL678CH	M5 X 20mm	\$1,792.20
14TORNIL679CH	M5 X 25mm	\$1,951.12
14TORNIL680CH	M5 X 30mm	\$2,227.20
14TORNIL681CH	M5 X 35mm	\$1,148.40
14TORNIL682CH	M5 X 40mm	\$1,263.24
14TORNIL683CH	M6 X 12mm	\$1,376.92
14TORNIL684CH	M6 X 16mm	\$1,491.76
14TORNIL685CH	M6 X 20mm	\$1,549.76

Máster: 1 Caja con 1,000 Piezas.



Código	Medida	Precio
14TORNIL686CH	M6 X 25mm	\$1,721.44
14TORNIL687CH	M6 X 30mm	\$1,951.12
14TORNIL688CH	M6 X 35mm	\$2,065.96
14TORNIL689CH	M6 X 40mm	\$2,295.64
14TORNIL690CH	M8 X 12mm	\$2,065.96
14TORNIL691CH	M8 X 16mm	\$2,180.80
14TORNIL692CH	M8 X 20mm	\$2,295.64
14TORNIL693CH	M8 X 25mm	\$505.76
14TORNIL694CH	M8 X 30mm	\$551.00
14TORNIL695CH	M8 X 35mm	\$574.20
14TORNIL696CH	M8 X 40mm	\$620.60

Coples

- Características:
- Acabado galvanizado
 - Cuerda UNC



Código	(d)		(D)		(L)	Unidad	Precio
	Pulg.	mm	Pulg.	mm	Pulg. mm		
14COPLES001SB	1/4-20	6,3	3/8	9,5	7/8 22,2	200 Piezas	\$410.64
14COPLES001SX	5/16-18	7,9	1/2	12,7	1,1/8 28,5	50 Piezas	\$213.44
14COPLES002SB	3/8-16	9,5	1/2	12,7	1,1/8 28,5	200 Piezas	\$945.40
14COPLES003SX	1/2-138	12,7	11/16	17,4	1,3/4 44,4	25 Piezas	\$351.48

Máster: 1 Bolsa

Tuercas con inserto de nylon



Inserto de nylon.



Cuerda UNC Inserto de nylon.

Código	Medidas	Unidad	Precio
14TUERCA025TW	8 - 32	100 Piezas	\$53.36
14TUERCA053TW	3/16 - 24		\$42.92
14TUERCA027TW	1/4 - 20		\$63.80
14TUERCA028TW	5/16 - 18		\$77.72
14TUERCA029TW	3/8 - 16	50 Piezas	\$122.96
14TUERCA030TW	7/16 - 14		\$142.68
14TUERCA031TW	1/2 - 13		\$300.44
14TUERCA032TW	9/16 - 12		\$184.44
14TUERCA033TW	5/8 - 11	25 Piezas	\$309.72
14TUERCA035TW	7/8 - 9		\$292.32

Máster: 1 Bolsa



Tuercas bellota de latón



- Características:
- Material latón sólido



Código	Medidas (d)		(D)	Máster	Precio
	Pulg.	mm			
14TUERCA172LA	M4	7/64	2.90	6.7	100 bolsas \$63.80
14TUERCA173LA	M5	9/64	3.60	7.9	200 bolsas \$74.24
14TUERCA174LA	M6	3/16	4.60	9.7	100 bolsas \$122.96
14TUERCA175LA	M8	1/4	6.40	12.8	50 bolsas \$248.24
14TUERCA176LA	M10	21/64	8.40	16.9	20 bolsas \$462.84
14TUERCA177LA	M12	25/64	10.0	18.8	20 bolsas \$867.68
14TUERCA178LA	1/4"	3/16	4.70	10.9	100 bolsas \$133.40
14TUERCA179LA	5/16"	1/4	6.30	12.7	50 bolsas \$280.72
14TUERCA180LA	3/8"	19/64	7.50	14.9	400 bolsas \$453.56
14TUERCA181LA	1/2"	25/64	10.1	18.8	20 bolsas \$959.32

Unidad: 1 Juego: 25 piezas

Tuercas bellota

- Características:
- Acabado galvanizado
 - Cuerda UNC



OFERTA
POR VOLUMEN

Código	Medidas (d)		(D)	Precio
	Pulg.	mm		
14TUERCA016SB	3/16 - 24	4.8	8	\$183.28
14TUERCA015SB	1/4 - 20	6.3	11	\$281.88
14TUERCA018SB	5/16 - 18	7.9	14	\$689.04
14TUERCA017SB	3/8 - 16	9.5	16	\$510.40
14TUERCA019SB	1/2 - 13	12.7	19	\$1,001.08

Unidad: 1 Bolsa con 200 Piezas Máster: 1 Bolsa

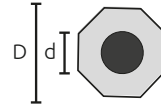

Cuerda UNF Acabado galvanizado.

OFERTA ESPECIAL

Código	Medidas	Unidad	Precio
* 14TUERCA054TW	3/16 - 32	100 Piezas	\$51.04
14TUERCA040WP	1/4 - 28		\$51.04
14TUERCA041WP	5/16 - 24		\$78.88
14TUERCA042WP	3/8 - 24		\$88.16
14TUERCA043WP	7/16 - 20		\$154.28
14TUERCA044WP	1/2 - 20	\$286.52	
14TUERCA048WP	9/16 - 18	50 Piezas	\$190.24
14TUERCA045WP	5/8 - 18		\$220.40
14TUERCA046WP	3/4 - 16		\$331.76
14TUERCA055TW	7/8 - 14	25 Piezas	\$523.16
14TUERCA047WP	1 - 12		\$510.40

Máster: 1 Bolsa

* SIN OFERTA ESPECIAL

Tuerca hexagonal de latón



- Características:
- Material Latón sólido

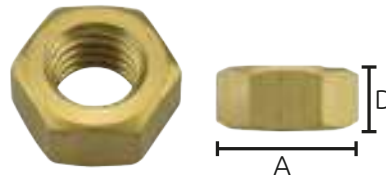

Código	Medidas	mm		Máster	Precio
		A	D		
14TUERCA163LA	M4	6.7	3.0	280 bolsas	\$18.56
14TUERCA164LA	M5	7.7	3.9	140 bolsas	\$29.00
14TUERCA165LA	M6	9.8	4.6	140 bolsas	\$54.52
14TUERCA166LA	M8	12.6	6.3	100 bolsas	\$107.88

Unidad: 1 Juego: 25 piezas

Tuercas hexagonales



- Características:
- Acabado galvanizado
 - Cuerda UNC

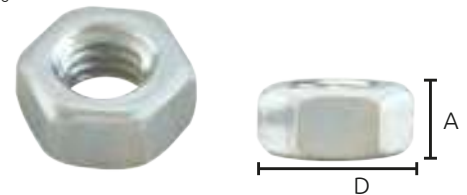

Código	Medida	AxD mm	Precio
14TUERCA131CH	1/4" - 20	5,5x11,0	\$51.04

Unidad: 1 Bolsa con 200 Piezas. Máster: 36 Bolsas

Tuerca izquierda hexagonal



- Características:
- Material acero
 - Color negro fosfatado
 - Cuerda izquierda



Código	Medida	Precio
14TUERCA206CH	5mm	\$--
14TUERCA207CH	6mm	\$--
14TUERCA208CH	8mm	\$--

Máster: 1 Caja con 500 Piezas.

Tuerca hexagonal de nylon



- Características:
- Material nylon
 - Ligeros, alta dureza y elasticidad
 - Resistentes a la corrosión, productos químicos, agua salada, etc.
 - ideal para aislamientos eléctricos



Código	Medida	Precio
14TUERCA182CH	5mm	\$1,218.00
14TUERCA183CH	6mm	\$1,423.32
14TUERCA184CH	8mm	\$2,089.16

Máster: 1 Caja con 1,000 Piezas.



Tuerca mariposa

- Características:
- Forjada
- De acero galvanizado

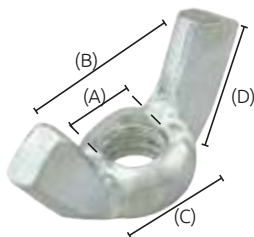

Precio	
019CH	\$110.20
020SM	\$121.80
021SM	\$77.72
021SS	\$95.12
022SM	\$151.96
023SM	\$248.24
024SM	\$288.84

Código	Medidas				Máster				
	(A)	(B)	(C)	(D)					
	Pulg.	mm	Pulg.	mm	Pulg.	mm	Pulg.	mm	
N 14TUERCA019CH	1/8	3.5	15/32	11.9	7/32	5.6	5/16	8.1	1 Bolsa
*14TUERCA020SM	5/32	3.9	33/64	13	25/64	9.9	27/64	10.7	50 Bolsas
*14TUERCA021SM	3/16	4.7	-	-	-	-	-	-	50 Bolsas
*14TUERCA021SS	1/4	6.3	21/32	16.6	15/32	11.9	33/64	13	30 Bolsas
*14TUERCA022SM	5/16	7.9	11/16	17.4	1/2	12.7	17/32	13.4	20 Bolsas
*14TUERCA023SM	3/8	9.5	51/64	20.2	19/32	15.0	5/8	15.8	20 Bolsas
**14TUERCA024SM	1/2	12.7	59/64	23.4	45/64	17.8	23/32	18.2	10 Bolsas

Unidad: *Bolsa:100 Piezas **Bolsa:50 Piezas

Precio	
050SM	\$70.76
051SM	\$143.84
052SM	\$151.96

De acero galvanizado rosca mm.

Código	Medidas				Máster				
	(A)	(B)	(C)	(D)					
	Pulg.	mm	Pulg.	mm	Pulg.	mm	Pulg.	mm	
*14TUERCA050SM	M-5	7/32	5.5	17/32	13.4	25/64	9.9	27/64	10.7
**14TUERCA051SM	M-6	1/4	6.3	39/64	15.4	27/64	10.7	1/2	12.7
***14TUERCA052SM	M-8	5/16	7.9	21/32	16.6	1/2	12.7	35/64	13.8

Bolsa:100 Piezas Máster: *50 Bolsas **30 Bolsas *** 20 Bolsas

Tuerca mariposa de latón

- Características:
- Material Latón sólido

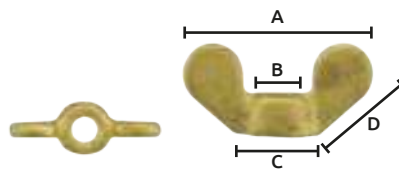

Precio	
215LA	\$388.60
167LA	\$453.56
168LA	\$924.52
169LA	\$1,155.36
170LA	\$481.40
171LA	\$564.92

Código	Medidas	Medidas mm				Juego	Máster
		A	B	C	D		
14TUERCA215LA	M4	18.12	3.23	7.02	9.79	25 piezas	20 bolsas
14TUERCA167LA	M5	24.98	4.14	10.67	11.11	50	20 bolsas
14TUERCA168LA	M6	25.91	5.17	12.87	12.8	Piezas	20 bolsas
14TUERCA169LA	M8	30.25	6.66	14.09	14.13	10	20 bolsas
14TUERCA170LA	M10	36.43	7.26	16.72	17.21	10	60 bolsas
14TUERCA171LA	M12	49.44	10.12	22.25	23.75	Piezas	40 bolsas

Tuercas "Tee"

- Características:
- Acabado galvanizado



Código	Medidas (d)		(D)	Precio
	Pulg.	mm		
14TUERCA010SB	3/16 - 24	4,7	18	\$177.48
14TUERCA011SB	1/4 - 20	6,3	19	\$189.08
14TUERCA012SB	5/16 - 18	7,9	22	\$267.96
14TUERCA013SB	3/8 - 16	9,5	26	\$517.36

Unidad: 1 Bolsa con 200 Piezas.

Anillo de retención exterior



*SIN ORIFICIOS

Código	Medida pulg		Medidas							Ansi #	Precio
	fracción	decimal	s	d ₂	m	d ₃	a	b			
14ANILLO230CH	1/8"	0.125	0.010	0.117	0.012	0.024	0.048	0.018	5100-12	\$29.00	
14ANILLO231CH	5/32"	0.156	0.010	0.146	0.012	0.024	0.056	0.026	5100-15	\$38.28	
14ANILLO232CH	3/16"	0.188	0.015	0.175	0.018	0.023	0.052	0.025	5100-18	\$41.76	
14ANILLO233CH	7/32"	0.219	0.015	0.205	0.018	0.024	0.058	0.028	5100-21	\$52.20	
14ANILLO234CH	15/64"	0.236	0.015	0.222	0.018	0.024	0.058	0.030	5100-23	\$58.00	
**14ANILLO235CH	1/4"	0.250	0.025	0.230	0.029	0.039	0.083	0.035	5100-25	\$61.48	
*14ANILLO320CH	1/4"	0.250	0.025	0.230	0.029	0.039	0.083	0.035	5100-25	\$58.00	
14ANILLO236CH	9/32"	0.281	0.025	0.261	0.029	0.039	0.083	0.038	5100-28	\$61.48	
14ANILLO237CH	5/16"	0.312	0.025	0.290	0.029	0.039	0.090	0.040	5100-31	\$63.80	
14ANILLO238CH	11/32"	0.344	0.025	0.321	0.029	0.039	0.090	0.042	5100-34	\$81.20	
**14ANILLO239CH	3/8"	0.375	0.025	0.352	0.029	0.039	0.100	0.050	5100-37	\$81.20	
14ANILLO240CH	13/32"	0.406	0.025	0.382	0.029	0.039	0.100	0.054	5100-40	\$71.92	
14ANILLO241CH	7/16"	0.438	0.025	0.421	0.029	0.039	0.110	0.055	5100-43	\$71.92	
14ANILLO242CH	15/32"	0.469	0.025	0.443	0.029	0.039	0.110	0.060	5100-46	\$76.56	
14ANILLO243CH	1/2"	0.500	0.035	0.468	0.039	0.045	0.111	0.065	5100-50	\$76.56	
14ANILLO244CH	9/16"	0.561	0.035	0.530	0.039	0.045	0.111	0.072	5100-56	\$90.48	
14ANILLO245CH	5/8"	0.625	0.035	0.588	0.039	0.045	0.113	0.080	5100-62	\$105.56	
14ANILLO246CH	11/16"	0.688	0.042	0.646	0.046	0.05	0.140	0.084	5100-68	\$111.36	
14ANILLO247CH	3/4"	0.750	0.042	0.704	0.046	0.05	0.140	0.092	5100-75	\$119.48	
14ANILLO248CH	53/64"	0.821	0.042	0.762	0.046	0.05	0.140	0.096	5100-81	\$139.20	
14ANILLO249CH	7/8"	0.875	0.042	0.821	0.046	0.05	0.141	0.104	5100-87	\$139.20	
14ANILLO250CH	15/16"	0.938	0.042	0.882	0.046	0.076	0.170	0.110	5100-93	\$183.28	
14ANILLO251CH	1	1.000	0.042	0.940	0.046	0.076	0.171	0.116	5100-100	\$199.52	
14ANILLO252CH	1 1/4"	1.250	0.050	1.176	0.056	0.076	0.187	0.140	5100-125	\$350.32	
14ANILLO253CH	1 3/8"	1.375	0.050	1.291	0.056	0.118	0.188	0.152	5100-137	\$316.68	
14ANILLO254CH	1 1/2"	1.500	0.050	1.406	0.056	0.1	0.218	0.168	5100-150	\$435.00	
14ANILLO255CH	1 5/8"	1.625	0.062	1.529	0.068	0.1	0.239	0.180	5100-162	\$611.32	
14ANILLO257CH	2	2.000	0.062	1.886	0.068	0.123	0.123	0.224	5100-200	\$926.84	

Unidad: 1 Bolsa con 50 Piezas.

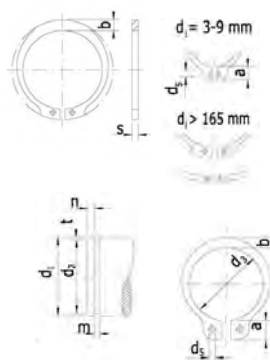



Anillo de retención interior

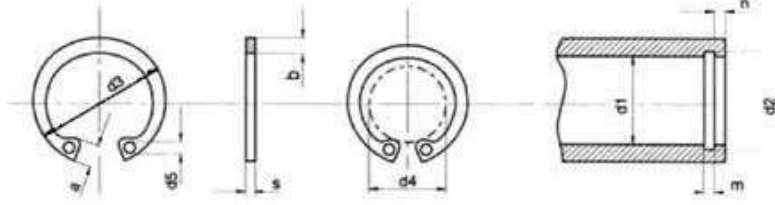

Código	Medida pulg		Medidas							
	fracción	decimal	S	d ₂	m	d ₃	a	b	Ansi #	Precio
14ANILLO265CH	1/4"	0.250	0.015	0.268	0.018	0.029	0.068	0.025	5000-25	\$51.04
14ANILLO266CH	5/16"	0.312	0.015	0.330	0.018	0.029	0.069	0.033	5000-32	\$63.80
14ANILLO267CH	3/8"	0.375	0.025	0.390	0.029	0.039	0.085	0.040	5000-37	\$73.08
14ANILLO268CH	7/16"	0.438	0.025	0.461	0.029	0.039	0.101	0.049	5000-43	\$73.08
14ANILLO269CH	29/64"	0.453	0.025	0.477	0.029	0.045	0.101	0.050	5000-45	\$80.04
14ANILLO270CH	1/2"	0.500	0.035	0.530	0.039	0.045	0.117	0.053	5000-50	\$80.04
14ANILLO271CH	9/16"	0.562	0.035	0.596	0.039	0.060	0.137	0.053	5000-56	\$117.16
14ANILLO272CH	5/8"	0.625	0.035	0.665	0.039	0.060	0.137	0.060	5000-62	\$117.16
14ANILLO273CH	11/16"	0.658	0.035	0.732	0.039	0.060	0.137	0.063	5000-68	\$117.16
14ANILLO274CH	3/4"	0.750	0.035	0.796	0.039	0.060	0.147	0.070	5000-75	\$134.56
14ANILLO275CH	13/16"	0.812	0.042	0.862	0.046	0.060	0.160	0.077	5000-81	\$141.52
14ANILLO276CH	7/8"	0.875	0.042	0.931	0.046	0.060	0.160	0.084	5000-87	\$145.00
14ANILLO277CH	15/16"	0.938	0.042	1.000	0.046	0.076	0.160	0.091	5000-93	\$169.36
14ANILLO278CH	1"	1.000	0.042	1.066	0.046	0.076	0.160	0.104	5000-100	\$223.88
14ANILLO279CH	1 1/16"	1.062	0.050	1.130	0.076	0.076	0.160	0.110	5000-106	\$336.40
14ANILLO280CH	1 1/8"	1.125	0.050	1.197	0.076	0.076	0.185	0.116	5000-112	\$336.40
14ANILLO281CH	1 3/16"	1.188	0.050	1.262	0.076	0.076	0.185	0.120	5000-118	\$336.40
14ANILLO282CH	1 1/4"	1.250	0.050	1.330	0.076	0.076	0.185	0.124	5000-125	\$336.40
14ANILLO283CH	1 5/16"	1.312	0.050	1.396	0.076	0.076	0.185	0.130	5000-131	\$336.40
14ANILLO284CH	1 3/8"	1.375	0.050	1.461	0.076	0.076	0.185	0.130	5000-137	\$357.28
14ANILLO322CH	1 7/8"	1.875	1.40	2.007	0.076	2.70	5.98	4.54	5000-62	\$504.60
14ANILLO285CH	1 7/16"	1.438	0.050	1.528	0.076	0.076	0.185	0.133	5000-143	\$464.00
14ANILLO286CH	1 1/2"	1.500	0.050	1.594	0.076	0.076	0.185	0.133	5000-150	\$464.00
14ANILLO287CH	1 9/16"	1.562	0.062	1.658	0.068	0.076	0.205	0.160	5000-156	\$464.00
14ANILLO289CH	1 11/16"	1.688	0.062	1.792	0.068	0.076	0.205	0.170	5000-168	\$501.12
14ANILLO323CH	2"	2.000	2.01	2.125	0.068	2.53	5.15	5.14	5100-200	\$504.60

Unidad: 1 Bolsa con 50 Piezas

Anillo de retención Tipo "E"

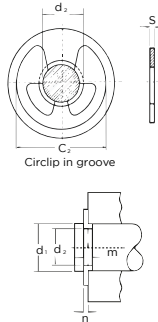

Código	Medida pulg		Medidas en pulg.				Ansi #	Precio
	fracción	decimal	S	d ₂	d ₃	C ₂		
14ANILLO300CH	1/16"	0.062	0.010	0.052	0.156	0.165	5133-6	\$13.92
14ANILLO301CH	3/32"	0.094	0.015	0.074	0.187	0.200	5133-9	\$14.50
14ANILLO302CH	1/8"	0.125	0.025	0.095	0.214	0.225	5133-12	\$19.72
14ANILLO303CH	9/64"	0.140	0.025	0.110	0.250	0.214	5133-14	\$19.72
14ANILLO304CH	5/32"	0.156	0.025	0.116	0.282	0.295	5133-15	\$26.68
14ANILLO305CH	3/16"	0.188	0.025	0.125	0.335	0.350	5133-18	\$29.00
14ANILLO306CH	7/32"	0.219	0.025	0.188	0.437	0.450	5133-21	\$29.00
14ANILLO307CH	1/4"	0.250	0.025	0.210	0.527	0.540	5133-25	\$56.84
14ANILLO308CH	5/16"	0.312	0.025	0.250	0.500	0.520	5133-31	\$73.08
14ANILLO309CH	3/8"	0.375	0.035	0.303	0.660	0.680	5133-37	\$93.96
14ANILLO310CH	7/16"	0.438	0.035	0.343	0.710	0.710	5133-43	\$109.04
14ANILLO311CH	1/2"	0.500	0.042	0.396	0.800	0.820	5133-50	\$145.00
14ANILLO312CH	5/8"	0.625	0.042	0.485	0.904	0.960	5133-62	\$200.68
14ANILLO313CH	3/4"	0.750	0.050	0.580	1.120	1.140	5133-75	\$346.84
14ANILLO314CH	7/8"	0.875	0.050	0.675	1.300	1.320	5133-87	\$346.84
14ANILLO315CH	1"	1.000	0.062	1.230	1.600	1.670	5133-100	\$400.20

Unidad: 1 Bolsa con 50 Piezas

Anillo de retención interior

Medidas			
7/16"	15 Piezas	1"	15 Piezas
5/8"	15 Piezas	7/8"	15 Piezas
1/2"	15 Piezas	13/16"	15 Piezas
9/16"	15 Piezas	9/16"	15 Piezas
5/8"	15 Piezas	13/16"	15 Piezas
3/4"	15 Piezas	7/16"	15 Piezas
1/2"	15 Piezas	3/8"	15 Piezas
3/4"	15 Piezas	5/16"	15 Piezas
1-1/4"	15 Piezas	1/4"	15 Piezas

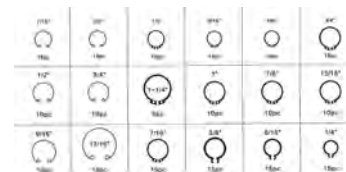

Código	Número	Precio
14ANILLO316CH	W-8001	\$292.32

Unidad: 1 Juego con 225 Piezas Máster: 100 Cajas



Anillo de retención exterior

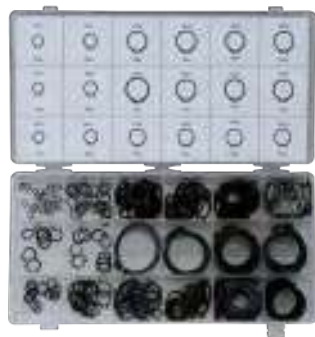

Medidas			
3mm	20 Piezas	28mm	10 Piezas
6mm	25 Piezas	26mm	15 Piezas
13mm	25 Piezas	25mm	15 Piezas
14mm	15 Piezas	5mm	15 Piezas
16mm	20 Piezas	9mm	20 Piezas
20mm	15 Piezas	11mm	15 Piezas
4mm	10 Piezas	12mm	15 Piezas
8mm	15 Piezas	19mm	25 Piezas
32mm	5 Piezas	22mm	20 Piezas

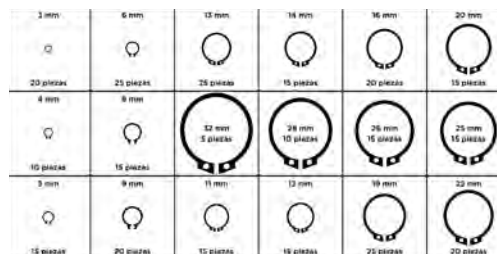

Código	Número	Precio
14ANILLO317CH	W-8002	\$366.56

Unidad: 1 Juego con 300 Piezas Máster: 100 Cajas

Anillo de retención tipo "E"



Medidas	
1.5mm	30 Piezas
3mm	30 Piezas
4mm	40 Piezas
6mm	50 Piezas
10mm	50 Piezas
12mm	40 Piezas
14mm	20 Piezas
15mm	20 Piezas
19mm	20 Piezas

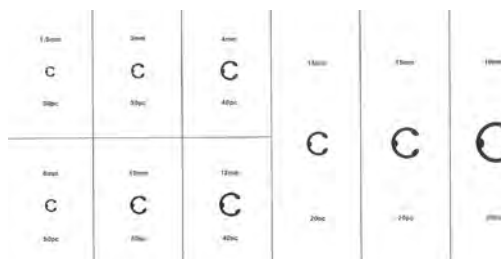

Código	Número	Precio
14ANILLO318CH	W-8003	\$421.08

Unidad: 1 Juego con 225 Piezas Máster: 100 Cajas

Taquetes de madera

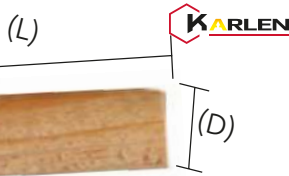

OFERTA POR VOLUMEN

Código	Número	(D) pulg.	(L) mm	Precio
14TAQUET011SM	S/N	1/4	(6,4) x 37	\$15.66
14TAQUET012SM	S/N	5/16	(7,9) x 38	\$17.40
14TAQUET013SM	S/N	3/8	(9,5) x 38	\$22.62

Unidad: 1 Bolsa con 100 piezas aproximadamente. Máster: 10 Bolsas

Taquetes de plástico



Código	Número	Medidas (D) pulg.	Medidas (L) mm	Medidas tornillo	Precio
14TAQUET107MA	808	3/16	(4,7) x 19	#6-8	\$16.24
14TAQUET108MA	808	3/16	(4,7) x 22	#8-10	\$24.36
14TAQUET109MA	808	1/4	(6,3) x 25	#10-12	\$24.36
14TAQUET110MA	808	3/8	(7,9) x 38	#14-16	\$42.92

Unidad: 1 Bolsa 100 Piezas. Máster: 10 Bolsas

Taquetes de plástico



OFERTA POR VOLUMEN

Código	Número	(D) pulg.	(L) mm	Precio
14TAQUET010SM	S/N	3/16	(4,7) x 25	\$24.71
14TAQUET014SM	S/N	1/4	(6,4) x 30	\$31.32
14TAQUET015SM	S/N	5/16	(7,9) x 40	\$41.76
14TAQUET016SM	S/N	3/8	(9,5) x 40	\$62.64

Unidad: 1 Bolsa con 100 Piezas. Máster: 10 Bolsas

Taquetes de plástico



OFERTA POR VOLUMEN *

Código	Número	Color	Medidas (D) pulg.	Medidas (L) mm	Unidad (Bolsa)	Precio
*14TAQUET070CH	5	Blanco	3/16	(4,7) x 25	100 Piezas	\$41.76
*14TAQUET071CH	6		1/4	(6,3) x 30	100 Piezas	\$44.08
*14TAQUET072CH	8		5/16	(7,9) x 31	100 Piezas	\$69.60
*14TAQUET073CH	10		3/8	(9,5) x 39	100 Piezas	\$131.08
14TAQUET154CH	A101	Gris	1/4	(6,3) x 25	100 Piezas	\$24.36
14TAQUET159CH	A101		3/8	(9,5) x 34	100 Piezas	\$100.92
14TAQUET044FA	A101		3/16	(4,7) x 25	1000 Piezas	\$194.88
14TAQUET045FA	A101		1/4	(6,3) x 30	1000 Piezas	\$366.56
14TAQUET047FA	A101		3/8	(9,5) x 49	1000 Piezas	\$1,015.00
14TAQUET046FA	A101		5/16	(7,9) x 40	1000 Piezas	\$588.12
14TAQUET048FA	A101		1/2	(12,7) x 59	500 Piezas	\$936.12

Máster: 10 Bolsas * Máster: 1 Bolsa



Taquetes de expansión tipo "Z"

- Características:
- Tipo "Z"
 - Cuerda UNC

• NO CUENTA CON OFERTA EL PRODUCTO 14TAQUET063DS

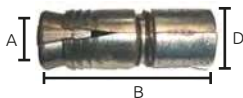

Código	Medida del tornillo		Medida broca		Marca	Unidad	Máster	Precio
	(A) pulg. mm	(B)mm	(D) pulg.					
*14TAQUET099SM	3/16 (4,7)	36	3/8		ANCLO	1 pieza.	100 Piezas	\$5.74
**14TAQUET094CH	3/16 (4,7)	38	3/8		KARLEN	100 Piezas	20 Cajas	\$677.44
**14TAQUET095CH	1/4 (6,3)	44	1/2		KARLEN	100 Piezas.	10 Cajas	\$1,569.48
**14TAQUET096CH	5/16 (7,9)	54	5/8		KARLEN	50 Piezas	10 Cajas	\$1,337.48
*14TAQUET102SM	3/8 (9,5)	52	5/8		ANCLO	1 pieza.	100 piezas	\$10.54
**14TAQUET097CH	3/8 (9,5)	54	5/8		KARLEN	50 Piezas	10 Cajas	\$1,382.72
• 14TAQUET063DS	1/2 (12,7)	53	7/8		KARLEN	25 Piezas	1 Bolsa	\$167.04
*14TAQUET026SM	1/2 (12,7)	64	7/8		ANCLO	1 pieza.	25 Piezas	\$48.43
**14TAQUET098CH	1/2 (12,7)	64	7/8		KARLEN	25 Piezas	10 Cajas	\$765.60

Taquetes de expansión con camisa (ancla acero)

- Características:
- Cuerda: UNC

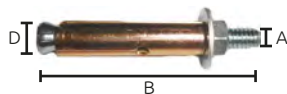

Código	Medida del tornillo		Medida broca		Marca	Unidad	Máster	Precio
	(A) pulg. mm	(B)mm	(D) pulg.					
**14TAQUET090CH	1/4 (6,3)	63	5/16		KARLEN	100 Piezas	20 Cajas	\$603.20
**14TAQUET103CH	5/16 (7,9)	63	3/8		KARLEN	50 Piezas	20 Cajas	\$473.28
**14TAQUET091CH	3/8 (9,5)	77	7/16		KARLEN	50 Piezas	20 Cajas	\$832.88
**14TAQUET092CH	1/2 (12,7)	90	5/8		KARLEN	25 Piezas	20 Cajas	\$738.92
**14TAQUET093CH	5/8 (15,8)	100	3/4		KARLEN	10 Piezas	20 Cajas	\$578.84

Taquetes arpón (ancla)

- Características:
- Terminado galvanizado



Código	Cuerda	Medidas			Precio	
		Longitud	Máster			
14TAQUET148CH	1/4"	x	1.3/4"	44.4mm	1 600 Piezas	\$3.48
14TAQUET125CH	1/4"	x	2"	50.8mm	1 pieza.	\$5.34
14TAQUET126CH	1/4"	x	2,1/4"	57.1mm	1 pieza.	\$5.34
14TAQUET127CH	1/4"	x	3"	76.2mm	1 pieza.	\$7.77
14TAQUET128CH	5/16"	x	2,3/4"	69.8mm	1 pieza.	\$8.82
14TAQUET129CH	5/16"	x	3"	76.2mm	1 pieza.	\$9.16
14TAQUET130CH	5/16"	x	3,1/2"	88.9mm	1 pieza.	\$7.89
14TAQUET149CH	3/8"	x	2,3/4"	69.8mm	600 Piezas	\$8.35
14TAQUET131CH	3/8"	x	3"	76.2mm	1 pieza.	\$8.24
14TAQUET150CH	3/8"	x	3,3/4"	95.2mm	400 Piezas	\$11.60
14TAQUET132CH	3/8"	x	3,1/2"	88.9mm	1 pieza.	\$10.09
14TAQUET133CH	3/8"	x	5"	127.0mm	1 pieza.	\$15.78
14TAQUET151CH	1/2"	x	2,3/4"	69.8mm	300 Piezas	\$12.76
14TAQUET134CH	1/2"	x	3,3/4"	95.2mm	1 pieza.	\$22.04
14TAQUET135CH	1/2"	x	4,1/4"	107.9mm	1 pieza.	\$20.30
14TAQUET152CH	1/2"	x	4,1/2"	114.3mm	200 Piezas	\$22.04
14TAQUET136CH	1/2"	x	5,1/2"	139.7mm	1 pieza.	\$24.36
14TAQUET137CH	1/2"	x	7"	177.8mm	1 pieza.	\$25.52
14TAQUET153CH	5/8"	x	3,1/2"	88.9mm	150 Piezas	\$20.88
14TAQUET138CH	5/8"	x	4,1/2"	114.3mm	1 pieza.	\$29.00
14TAQUET139CH	5/8"	x	5,1/4"	133.3mm	1 pieza.	\$52.20
14TAQUET140CH	5/8"	x	6,1/4"	158.7mm	1 pieza.	\$46.40
14TAQUET141CH	5/8"	x	7,1/4"	184.1mm	1 pieza.	\$46.40
14TAQUET142CH	5/8"	x	8,1/4"	209.5mm	1 pieza.	\$49.88
14TAQUET143CH	3/4"	x	4,1/2"	114.3mm	1 pieza.	\$55.68
14TAQUET144CH	3/4"	x	5,1/4"	133.3mm	1 pieza.	\$49.88
14TAQUET145CH	3/4"	x	6,1/4"	158.7mm	1 pieza.	\$52.20
14TAQUET146CH	3/4"	x	7,1/4"	184.1mm	1 pieza.	\$53.36
14TAQUET147CH	3/4"	x	8,1/4"	208.5mm	1 pieza.	\$87.00

Unidad: 1 Pieza.

Taquete expansor con gancho

- Características:
- Gancho abierto
 - Terminado tropicalizado



Código	Peso (g)	Medidas (mm)	Precio
14TAQUET160CH	0.02595	M6X8X45	\$7.89
14TAQUET161CH	0.05268	M8X10X60	\$11.83
14TAQUET162CH	0.09269	M10X12X70	\$19.72

Taquetes rápidos para tablaroca

- Características:
- De plástico

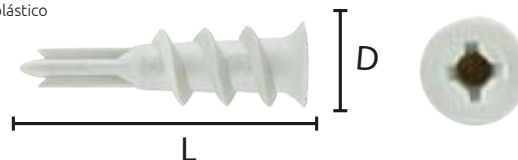

Código	Número	Medidas (mm)		Medidas tornillo	Precio
		(D)	(L)		
14TAQUET105MA	813	10x33		#8-10	\$109.04
14TAQUET106MA	813	15x43,5		#8-10	\$212.28

Unidad: 1 Bolsa con 100 Piezas Máster: 10 Bolsas



Taquete rápido para tablaroca



Características:
• De plástico.

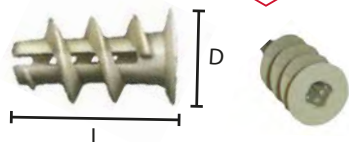

Código	Número	(D)	mm	(L)	Precio
14TAQUET116MA	SP-B	15	x	23	\$171.68
Código	Número	(D)	(L)	Medidas tonillo	Precio
14TAQUET114MA	SP-Q	13x32 mm		#8-10	\$115.94

Unidad: 1 Bolsa con 100 Piezas Máster: 10 Bolsas

Taquetes de plástico

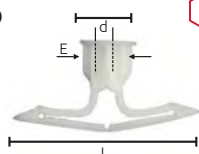

Código	Número	Medidas					Precio
		D	d	E	L		
14TAQUET111MA	811	3-6	14	3	8	38	\$279.56
14TAQUET112MA	811	9-16	13,5	3	12	45	\$223.88
14TAQUET113MA	811	16-19	13,5	5	12	45	\$248.24

Unidad: 1 Bolsas con 100 Piezas. Máster: 10 Bolsas

Taquetes de plástico para sujetar cinchos

Características:
• Capacidad para uno o varios cinchos
• Uso en interiores y exteriores
• Protección UV
• Alta resistencia al impacto

Código	Número	Medidas (mm)		Precio
		D	L	
14TAQUET168CH	S/N	10	40	\$-----

Unidad: 1 Bolsa con 10 Piezas Master: 1 Bolsa

Taquete inserto de zamac



Características:
• De zamac



Código	Número	Medidas		Diámetro (D)	Precio
		Cuerda (A)	Largo (L)		
14TAQUET117MA	C52	1/4" x	13mm	11mm	\$511.56

Unidad: 1 Bolsa con 100 Piezas Máster: 1 Bolsa

Taquete inserto de zamac



Características:
• De zamac



Código	Número	Medidas		Diámetro (D)	Precio
		Cuerda (A)	Largo (L)		
14TAQUET120MA	C55	1/4" x	15mm	11mm	\$470.96
14TAQUET121MA	C17	1/4" x	20mm	11mm	\$573.04

Unidad: 1 Bolsa con 100 Piezas Máster: 1 Bolsa

Taquete inserto de zamac



Características:
• De zamac

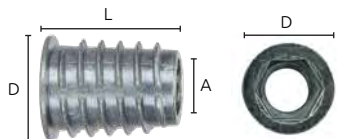

Código	Número	Medidas		Diámetro (D)	Hexágono	Precio
		Cuerda (A)	Largo (L)			
14TAQUET123MA	C52	3/8" x	20mm	11.5 mm	—	\$820.12
14TAQUET157MA	S/N	5mm x	19.0mm	11.9 mm	1/4" (6.3mm)	\$619.44
14TAQUET158MA	S/N	5mm x	12.7mm	11.8 mm	1/4" (6.3mm)	\$302.76

Unidad: 1 Bolsa con 100 Piezas Máster: 1 Bolsa

Taquetes rápidos para tablaroca



Características:
• De zamac.

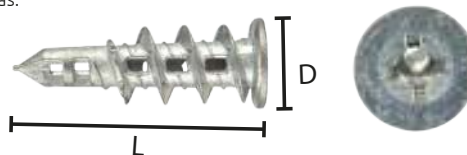

Código	Número	Medidas (mm)		Precio
		(D)	(L)	
14TAQUET001SB	S/N	14 x	38	\$1,889.64
14TAQUET006MA	S/N	15 x	28.5	\$1,393.16

Unidad: 1 Bolsa con 200 Piezas Máster: 10 Bolsas

Sujetadores mariposa



Características:
• Acabado niquelado

OFERTA
POR VOLUMEN

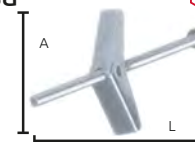

Código	Número	Medidas		Longitud mm		Precio
		Pulg.	mm	(A)	(L)	
14SUJETA009SM	GI0002	1/8	3.1	39	74	\$312.04
14SUJETA001SM	GI0001	3/16	4.7	54	80	\$314.36
14SUJETA002SM	GI0002	1/4	6.4	56	82	\$422.24

Unidad: 1 Caja con 50 Pwiesas Máster: 12 Cajas

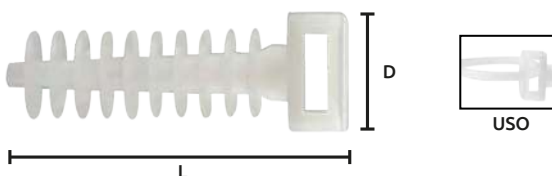

Taquete rápido para zamac

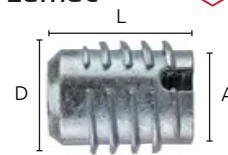

Código	Número	Medidas		Diámetro (D)	Precio
		Cuerda (A)	Largo (L)		
14TAQUET118MA	C46	1/4" x	12mm	9,5mm	\$279.56

Unidad: 1 Bolsa con 100 Piezas Máster: 1 Bolsa

Taquete inserto de zamac

Características:
• De zamac

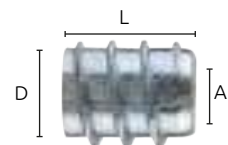

Código	Número	Medidas		Diámetro (D)	Precio
		Cuerda (A)	Largo (L)		
14TAQUET119MA	C03	1/4" x	12mm	7.8mm	\$286.52

Unidad: 1 Bolsa con 100 Piezas Máster: 1 Bolsa



Grapas

Características:

- Tipo "U"
- Material: Acero pulido al bajo carbón ACE 1008
- Terminado galvanizado

OFERTA
POR VOLUMEN

Código	Número	Calibre	Medidas(cm)		Usos	Precio
			A	B		
14GRAPAS049SM	16	15	1.2	2.5	Huarache	\$167.73
14GRAPAS050SM	10	16	1.0	1.5	Tapicería	\$199.92

Unidad: 1 Bolsa con 1 Kg Máster: 1 Bolsa con 1 Kg

Espárragos rosacados



Acabado galvanizado UNC Acero al bajo carbono.



Código	Diámetro		Longitud	Máster	Precio
	Pulg.	mm			
14ESPARR010CH	3/16 - 24	4,7	1 m	100 Piezas	\$16.24
14ESPARR011CH	1/4 - 20	6,3		100 Piezas	\$20.30
14ESPARR012CH	5/16 - 18	7,9		50 Piezas	\$25.52
14ESPARR013CH	3/8 - 16	9,5		25 Piezas	\$49.88
14ESPARR014CH	7/16 - 14	11,1		20 Piezas	\$74.24
14ESPARR015CH	1/2 - 13	12,7		20 Piezas	\$95.12
14ESPARR016CH	5/8 - 11	15,8		10 Piezas	\$153.12
14ESPARR017CH	3/4 - 10	19,0		10 Piezas	\$232.00
14ESPARR018CH	7/8 - 9	22,2		5 Piezas	\$294.64
14ESPARR019CH	1 - 8	25,4		5 Piezas	\$462.84
14ESPARR020CH	1/4 - 20	6,3	3 m	100 Piezas	\$48.72
14ESPARR021CH	5/16 - 18	7,9		50 Piezas	\$97.44
14ESPARR022CH	3/8 - 16	9,5		25 Piezas	\$133.40
14ESPARR023CH	1/2 - 13	12,7		20 Piezas	\$250.56
14ESPARR024CH	5/8 - 11	15,8		10 Piezas	\$418.76
14ESPARR025CH	3/4 - 10	19,0		10 Piezas	\$431.52

Unidad: 1 Pieza.

Acabado galvanizado Milimétrica Acero al bajo carbono.

Código	Diámetro mm	Longitud	Máster	Precio
14ESPARR026CH	M 4 - 0,70	1 m	100 Piezas	\$9.74
14ESPARR027CH	M 5 - 0,80		100 Piezas	\$10.44
14ESPARR028CH	M 6 - 1,00		100 Piezas	\$21.58
14ESPARR029CH	M 8 - 1,25		50 Piezas	\$31.32
14ESPARR030CH	M10 - 1,50		25 Piezas	\$32.48
14ESPARR031CH	M12 - 1,75		20 Piezas	\$61.48
14ESPARR032CH	M16 - 2,00		10 Piezas	\$145.00
14ESPARR033CH	M20 - 2,50		5 Piezas	\$150.80
14ESPARR034CH	M24 - 3,00		5 Piezas	\$201.84

Unidad: 1 pza.

Inoxidable UNC Acero SS 304.

Código	Pulg.	Diámetro mm	Longitud	Máster	Precio
14ESPARR035CH	1/4"-20	6,3	1 m	100 Piezas	\$87.00
14ESPARR036CH	5/16"-18	7,9		50 Piezas	\$136.88
14ESPARR037CH	3/8"-16	9,5		25 Piezas	\$177.48
14ESPARR038CH	1/2"-13	12,7		20 Piezas	\$361.92
14ESPARR039CH	5/8"-11	15,8		10 Piezas	\$636.84
14ESPARR040CH	3/4"-10	19,0		10 Piezas	\$843.32

Unidad: 1 Pieza.

Inoxidable Milimétrica Acero SS 304

Código	Diámetro mm	Longitud	Máster	Precio
14ESPARR041CH	M 4 - 0,70	1 m	100 Piezas	\$78.88
14ESPARR042CH	M 5 - 0,80		100 Piezas	\$48.72
14ESPARR043CH	M 6 - 1,00		100 Piezas	\$81.20
14ESPARR044CH	M 8 - 1,25		50 Piezas	\$141.52
14ESPARR045CH	M10 - 1,50		25 Piezas	\$225.04
14ESPARR046CH	M12 - 1,75		20 Piezas	\$325.96
14ESPARR047CH	M16 - 2,00		10 Piezas	\$411.80
14ESPARR048CH	M20 - 2,50		5 Piezas	\$936.12
14ESPARR049CH	M24 - 3,00		5 Piezas	\$1,498.72

Unidad: 1 Pieza.





Extractores para tornillos individuales

Características:

- Acero acabado cromo vanadio
- Hecho en Alemania



Código	Número	Pulg.	Capacidad del tornillo				Precio	
			Pulg.	mm	mm			
14EXTRAC190EN	K1730-1	1/8	a	1/4	3.1	a	6.3	\$84.68
*14EXTRAC191CH	K1730-1	3/16	a	1/4	4.7	a	6.3	\$74.24
14EXTRAC070AA	K1730-2	1/4	a	5/16	6.3	a	7.9	\$84.68
14EXTRAC070EN	K1730-3	5/16	a	7/16	7.9	a	11.1	\$88.16
14EXTRAC071EN	K1730-4	7/16	a	9/16	11.1	a	14.2	\$112.52
14EXTRAC075EN	K1730-5	9/16	a	3/4	14.2	a	19.0	\$141.52
14EXTRAC076EN	K1731-6	3/4	a	1	19.0	a	25.4	\$192.56

Unidad: 1 Pieza. Máster: 10 Piezas. *Máster: 1 Pieza.

Juego de extractores para tornillos

Características:
*Origen Alemán



K1731-1-5



XWY-06K006

Código	Número	No.	Capacidad del tornillo				Unidad	Máster	Precio
			Pulg.	Pulg.	mm	mm			
*14EXTRAC072EN	K1731-1-5 (49A)	1	1/8	a	1/4	3,1	a	6,3	\$571.88
		2	1/4	a	5/16	6,3	a	7,9	
		3	5/16	a	7/16	7,9	a	11,1	
14EXTRAC092NA	XWY-06K006	4	7/16	a	9/16	11,1	a	14,2	\$174.00
		5	9/16	a	3/4	14,2	a	19,0	
*14EXTRAC073EN	K1731-1-6 (49B)	1	1/8	a	1/4	3,1	a	6,3	\$686.72
		2	1/4	a	5/16	6,3	a	7,9	
		3	5/16	a	7/16	7,9	a	11,1	
14EXTRAC141CI	XWY-06K007	4	7/16	a	9/16	11,1	a	14,2	\$153.12
		5	9/16	a	3/4	14,2	a	19,0	
		6	3/4	a	1	19,0	a	25,4	

Juego de extractores para tornillos

Características:
• Cromo molibdeno



Código	Número	Capacidad del tornillo		Precio
		Pulg.	mm	
14EXTRAC140CI	04033BC03	1/8	3,1	\$627.56
		3/16	4,7	
		15/64	5,9	
		5/16	7,9	
		3/8	9,5	

Unidad: Juego con 5 Piezas. Máster: Caja con 25 Juegos

Juego de machuelos (3 piezas)

Características:
• Cónico, Semicónico, Recto

Cuerda estándar (UNC).



Código	Medida nominal		Paso mm	Precio
	Pulg.	mm		
14MACHUE396CH	1/8	3,1	11	\$76.56
14MACHUE280CH	1/8	3,1	40	\$89.32
14MACHUE281CH	5/32	3,9	32	\$107.88
14MACHUE282CH	3/16	4,7	24	\$109.04
14MACHUE283CH	1/4	6,3	20	\$109.04
14MACHUE284CH	5/16	7,9	18	\$120.64
14MACHUE285CH	3/8	9,5	16	\$143.84
14MACHUE286CH	1/2	12,7	13	\$211.12
14MACHUE361CH	9/16	14,2	12	\$213.44
14MACHUE362CH	5/8	15,8	11	\$241.28
14MACHUE363CH	3/4	19,0	10	\$377.00
14MACHUE364CH	7/8	22,2	9	\$511.56
14MACHUE365CH	1	25,4	8	\$612.48

Unidad: Juego con 3 Piezas. Máster: 1 Juego



Juego de machuelos (3 piezas)

Características:
•Cónico, Semicónico, Recto

Machuelos milimétricos



Código	Medida nominal		Paso mm	Precio
		mm		
14MACHUE300CH		2,0	0,40	\$78.88
14MACHUE301CH		2,5	0,45	\$78.88
14MACHUE302CH		3,0	0,50	\$78.88
14MACHUE302CI		3,0	0,60	\$78.88
14MACHUE303CH		3,5	0,60	\$61.48
14MACHUE304CH		4,0	0,70	\$83.52
14MACHUE305CH		5,0	0,80	\$102.08
14MACHUE306CH		6,0	1,00	\$102.08
14MACHUE307CH		7,0	1,00	\$126.44
14MACHUE307CI		8,0	1,00	\$134.56
14MACHUE308CH		8,0	1,25	\$128.76
14MACHUE309CH		9,0	1,25	\$128.76
14MACHUE310CF		10,0	1,00	\$148.48
14MACHUE310CG		10,0	1,25	\$148.48
14MACHUE310CH		10,0	1,50	\$148.48
14MACHUE311CH		11,0	1,50	\$148.48
14MACHUE312CF		12,0	1,25	\$163.56
14MACHUE312CG		12,0	1,50	\$170.52
14MACHUE312CH		12,0	1,75	\$170.52
14MACHUE313CF		14,0	1,25	\$216.92
14MACHUE313CG		14,0	1,50	\$249.40
14MACHUE313CH		14,0	2,00	\$261.00
14MACHUE314CG		16,0	1,50	\$279.56
14MACHUE314CH		16,0	2,00	\$279.56
14MACHUE315CF		18,0	1,50	\$381.64
14MACHUE315CG		18,0	2,00	\$381.64
14MACHUE315CH		18,0	2,50	\$381.64
14MACHUE316CF		20,0	1,50	\$402.52
14MACHUE316CG		20,0	2,00	\$402.52
14MACHUE316CH		20,0	2,50	\$469.80
14MACHUE319CH		24,0	3,00	\$607.84

Unidad: Juego con 3 Piezas. Master: 1 Juego

Cuerda gruesa estandar (UNC) Acero HSS (alta velocidad). Cónico, semicónico, recto

Código	Medida nominal		Hilos por pulgada	Precio
	Pulg.	mm		
14MACHUE346CF	1/8	3,1	40	\$331.76
14MACHUE346CG	5/32	3,9	32	\$338.72
14MACHUE346CH	3/16	4,7	24	\$338.72
14MACHUE347CH	1/4	6,3	20	\$409.48
14MACHUE348CH	5/16	7,9	18	\$523.16
14MACHUE349CH	3/8	9,5	16	\$606.68
14MACHUE350CH	7/16	11,1	14	\$685.56
14MACHUE350CI	1/2	12,7	13	\$769.08

Unidad: 1 Juego con 3 Piezas. Master: 1 Juego

Cuerda fina (UNF) Cónico, Semicónico Recto

Código	Medida nominal		Hilos por pulgada	Precio
	Pulg.	mm		
14MACHUE288CH	5/32	3,9	36	\$76.56
14MACHUE289CH	3/16	4,7	32	\$93.96
14MACHUE290CH	1/4	6,3	28	\$104.40
14MACHUE291CH	5/16	7,9	24	\$128.76
14MACHUE292CH	3/8	9,5	24	\$145.00
14MACHUE293CH	1/2	12,7	20	\$160.08
14MACHUE367CH	5/8	15,9	18	\$298.12
14MACHUE368CH	3/4	19,0	16	\$366.56
14MACHUE369CH	7/8	22,2	14	\$551.00
14MACHUE370CH	1	25,4	12	\$686.72

Unidad: 1 Juego con 3 Piezas Master: 1 Juego

Cuerda fina (UNF). Acero HSS (alta velocidad) Cónico, Semicónico, Recto

Código	Medida nominal		Hilos por pulgada	Precio
	Pulg.	mm		
14MACHUE351CF	1/8	3,1	44	\$267.96
14MACHUE351CG	5/32	3,9	36	\$212.28
14MACHUE351CH	3/16	4,7	32	\$299.28
14MACHUE352CH	1/4	6,3	28	\$299.28
14MACHUE353CH	5/16	7,9	24	\$223.88
14MACHUE354CH	3/8	9,5	24	\$451.24
14MACHUE355CH	7/16	11,1	20	\$363.08
14MACHUE356CH	1/2	12,7	20	\$936.12

Unidad: 1 Juego con 3 Piezas. Master: 1Juego



Machuelos Semicónicos

Características:

- Acero aleado (alloy)
- Machuelos semicónicos



Cuerda gruesa estándar (UNC)



Código	Medida nominal		Hilos por pulgada	Precio
	Pulg.	mm		
* 14MACHUE230CH	1/8	3,1	40	\$120.64
14MACHUE231CH	5/32	3,9	32	\$146.16
14MACHUE232CH	3/16	4,7	24	\$146.16
14MACHUE232EE	7/32	5,5	24	\$146.16
14MACHUE233CH	1/4	6,3	20	\$180.96
14MACHUE234CH	5/16	7,9	18	\$252.88
14MACHUE235CH	3/8	9,5	16	\$280.72
14MACHUE236CH	7/16	11,1	14	\$332.92
14MACHUE237CH	1/2	12,7	13	\$337.56
14MACHUE238CH	9/16	14,2	12	\$419.92
14MACHUE239CH	5/8	15,9	11	\$553.32
14MACHUE240CH	3/4	19,0	10	\$553.32
14MACHUE357CH	7/8	22,2	9	\$716.88
14MACHUE358CH	1	25,4	8	\$857.24

Unidad: 1 paquete con 5 Piezas. Máster: 1 Pieza.

* NO CUENTA CON OFERTA

Cuerda fina (UNF).



Código	Medida nominal		Hilos por pulgada	Precio
	Pulg.	mm		
14MACHUE241CH	1/8	3,1	44	\$125.28
14MACHUE242CH	5/32	3,9	36	\$133.40
14MACHUE243CH	3/16	4,7	32	\$141.52
14MACHUE244CH	1/4	6,3	28	\$180.96
14MACHUE245CH	5/16	7,9	24	\$252.88
14MACHUE251CH	3/8	9,5	24	\$265.64
14MACHUE246CH	7/16	11,1	20	\$430.36
14MACHUE247CH	1/2	12,7	20	\$364.24
14MACHUE248CH	9/16	14,2	18	\$364.24
14MACHUE249CH	5/8	15,9	18	\$556.80
14MACHUE250CH	3/4	19,0	16	\$556.80
14MACHUE359CH	7/8	22,2	14	\$857.24
14MACHUE360CH	1	25,4	12	\$857.24

Unidad: 1 paquete con 5 Piezas. Máster: 1 paquete

Machuelos semicónicos milimétricos. *14MACHUE273CF y *14MACHUE275CF para bujías.



Código	Medida nominal mm	Paso mm	Precio
14MACHUE260CH	2,0	0,40	\$125.28
14MACHUE261CH	2,5	0,45	\$134.56
14MACHUE262CH	3,0	0,50	\$134.56
14MACHUE262CI	3,0	0,60	\$134.56
14MACHUE263CH	3,5	0,60	\$141.52
14MACHUE264CH	4,0	0,70	\$141.52
14MACHUE265CH	5,0	0,80	\$164.72
14MACHUE265CI	5,0	0,90	\$164.72
14MACHUE266CH	6,0	1,00	\$169.36
14MACHUE267CH	7,0	1,00	\$227.36
14MACHUE268CG	8,0	1,00	\$251.72
14MACHUE268CH	8,0	1,25	\$251.72
14MACHUE269CH	9,0	1,25	\$265.64
14MACHUE270CF	10,0	1,00	\$295.80
14MACHUE270CG	10,0	1,25	\$295.80
14MACHUE270CH	10,0	1,50	\$295.80
14MACHUE271CH	11,0	1,50	\$368.88
14MACHUE272CF	12,0	1,25	\$368.88
14MACHUE272CG	12,0	1,50	\$368.88
14MACHUE272CH	12,0	1,75	\$368.88
*14MACHUE273CF	14,0	1,25	\$368.88
14MACHUE273CG	14,0	1,50	\$368.88
14MACHUE273CI	14,0	1,75	\$424.56
14MACHUE273CH	14,0	2,00	\$368.88
14MACHUE274CG	16,0	1,50	\$424.56
14MACHUE274CH	16,0	2,00	\$424.56
*14MACHUE275CF	18,0	1,50	\$610.16
14MACHUE275CG	18,0	2,00	\$610.16
14MACHUE275CH	18,0	2,50	\$610.16
14MACHUE276CF	20,0	1,50	\$725.00
14MACHUE276CG	20,0	2,00	\$765.60
14MACHUE276CH	20,0	2,50	\$974.40
14MACHUE277CH	21,0	2,50	\$798.08
14MACHUE278CH	22,0	2,50	\$1,128.68

Unidad: 1 paquete con 5 Pieza. Máster: 1 paquete



Machuelos Semicónicos

- Características:
- Acero al carbón (alloy)



Machuelos para tubos (NPT)

Código	Medida nominal		Hilos por pulgada	Precio
	Pulg.	mm		
14MACHUE252CI	1/8	3,1	27	\$97.44
14MACHUE253CI	1/4	6,3	18	\$141.52
14MACHUE254CI	3/8	9,5	18	\$220.40
14MACHUE255CI	1/2	12,7	14	\$258.68
14MACHUE256CI	3/4	19,0	14	\$476.76
14MACHUE257CI	1	25,4	11.1/2	\$641.48
14MACHUE258CI	1,1/4	31,7	11.5	\$1,309.64

Unidad: 1 Pieza. Máster: 1 Pieza.

Machuelos Alta Velocidad

- Características:
- Semicónicos



Acero alta velocidad
Milimétricos



Código	Medida nominal		Paso mm	Precio
	mm	mm		
14MACHUE382CH	3,0	0,50	\$375.84	
14MACHUE385CH	5,0	0,80	\$325.96	
14MACHUE386CH	6,0	1,00	\$545.20	
14MACHUE388CG	8,0	1,00	\$561.44	
14MACHUE388CH	8,0	1,25	\$588.12	
14MACHUE390CG	10,0	1,25	\$588.12	
14MACHUE390CH	10,0	1,50	\$627.56	
14MACHUE392CF	12,0	1,25	\$733.12	
14MACHUE392CG	12,0	1,50	\$733.12	
14MACHUE392CH	12,0	1,75	\$733.12	
14MACHUE393CF	14,0	1,25	\$1,032.40	
14MACHUE393CG	14,0	1,50	\$1,032.40	
14MACHUE393CH	14,0	2,00	\$1,032.40	

Unidad: 1 paquete con 5 Piezas. Máster: 1 paquete



Cuerda gruesa estandar (UNC) Acero HSS (alta velocidad). Semicónico

Código	Medida nominal		Hilos por pulgada	Precio
	Pulg.	mm		
14MACHUE320CH	1/8	3,1	40	\$542.88
14MACHUE321CH	5/32	3,9	32	\$542.88
14MACHUE322CH	3/16	4,7	24	\$578.84
14MACHUE323CH	1/4	6,3	20	\$627.56
14MACHUE324CH	5/16	7,9	18	\$839.84
14MACHUE325CH	3/8	9,5	16	\$1,252.80
14MACHUE326CH	7/16	11,1	14	\$1,252.80
14MACHUE327CH	1/2	12,7	13	\$1,252.80
14MACHUE328CH	9/16	14,2	12	\$1,571.80
14MACHUE329CH	5/8	15,9	11	\$2,336.24
14MACHUE330CH	3/4	19,0	10	\$1,833.96
14MACHUE331CH	7/8	22,2	9	\$2,489.36
14MACHUE332CH	1	25,4	8	\$3,275.84

Unidad: 1 paquete con 5 Piezas. Máster: 1 paquete



Acero HSS (alta velocidad) Cuerda fina (UNF).

Código	Medida nominal		Hilos por pulgada	Precio
	Pulg.	mm		
14MACHUE333CH	1/8	3,1	44	\$300.44
14MACHUE334CH	5/32	3,9	36	\$300.44
14MACHUE335CH	3/16	4,7	32	\$538.24
14MACHUE336CH	1/4	6,3	28	\$728.48
14MACHUE337CH	5/16	7,9	24	\$617.12
14MACHUE339CH	7/16	11,1	20	\$1,227.28
14MACHUE340CH	1/2	12,7	20	\$1,473.20
14MACHUE341CH	9/16	14,2	18	\$1,571.80
14MACHUE342CH	5/8	15,9	18	\$2,239.96
14MACHUE343CH	3/4	19,0	16	\$2,239.96
14MACHUE344CH	7/8	22,2	14	\$2,620.44
14MACHUE345CH	1	25,4	12	\$1,702.88
14MACHUE395CH	1	25,4	14	\$719.20

Unidad: 1 paquete con 5 Piezas. Máster: 1 paquete



Maneral/garrote para machuelos



Código	Número pulg.	Capacidad		Longitud mm	Máster	Precio
		mm	mm			
14MANERA017SH	SI/TW/1	1/16-1/4	1,5-6,3	176	33 Piezas	\$279.56
14MANERA019SH	SI/TW/3	1/8-1/2	3,1-12,7	285	14 Piezas	\$317.84
14MANERA020SH	SI/TW/4	5/32-3/4	3,9-19,0	343	10 Piezas	\$451.24

Unidad: 1 Caja con 1 Pieza.

Maneral/garrote para dados redondos

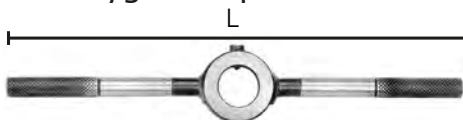

Código	Número	Capacidad		Longitud mm	Precio
		Pulg.	mm		
14MANERA025SH	SI/DH/3	1	25,4	220	\$241.28
14MANERA026SH	SI/DH/3	1.1/2"	38		\$305.08
14MANERA027SH	SI/DH/3	2"	50		\$406.00

Unidad: 1 Caja con 1 Pieza. Máster: 25 Piezas.

Maneral en "T" para machuelos

- Características:
- Acabado galvanizado • Con arandela metálica
 - Manija para mayor palanca • Tipo broquero

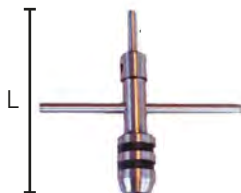

Código	Número pulg.	Capacidad		Longitud Zanco		Máster	Precio
		mm	mm	mm	Pulg.		
14MANERA028SH	SI/TR/15	5/32-1/4	3,9-6,3	6,3	1/4	25 Piezas	\$457.04
14MANERA029SH	SI/TR/25	1/4-1/2	6,3-12,7	7,9	5/16	14 Piezas	\$604.36

Unidad: 1 Caja con 1 Pieza.

Maneral en "T" para machuelos

- Características:
- Barra ajustable



Código	Número pulg.	Capacidad		Longitud mm	Máster	Precio
		mm	mm			
14MANERA034SH	S/N	5/32-1/4	3,9-6,3	59	60 Piezas	\$148.48
14MANERA035SH	S/N	1/4-5/16	6,3-7,9	87	35 Piezas	\$200.68

Unidad: 1 Caja con 1 Pieza.

Maneral en "T" para machuelos

- Características:
- Mordazas templadas y endurecidas.
 - Para Machuelar, taladrar y rimar
 - Mordazas reemplazables.



Código	Número pulg.	Capacidad		Precio
		Pulg.	mm	
14MANERA036AL	ATW-0055	1/16 - 5/32	M1 - M4	\$219.24
14MANERA037AL	ATW-0056	5/32 - 1/4	M4 - M8	\$293.48
14MANERA038AL	ATW-0057	1/4 - 1/2	M6 - M12	\$437.32

Unidad: 1 Caja con 1 Pieza.

Maneral en "T" para machuelos

- Características:
- Mordazas templadas y endurecidas
 - Para Machuelar, taladrar y rimar
 - Mordazas reemplazables



Código	Número pulg.	Capacidad		Precio
		Pulg.	mm	
14MANERA039AL	ATW-0060	1/16 - 5/32	M1 - M4	\$322.48
14MANERA040AL	ATW-0061	5/32 - 1/4	M4 - M8	\$513.88
14MANERA041AL	ATW-0062	1/4 - 1/2	M6 - M12	\$682.08

Unidad: 1 Caja con 1 Pieza.



Maneral extra largo para machuelos

- Características:
- Maneral extralargo
 - Templado y endurecido
 - Mordazas reemplazables
 - Longitud 13" 330 mm.

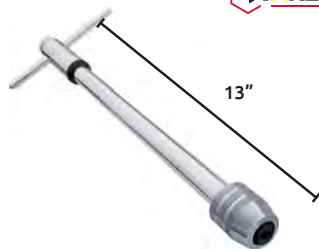

Código	Número	Capacidad		Precio
		Pulg.	mm	
14MANERA042AL	ATW-0059	5/32 - 1/4	M4 - M8	\$1,018.48
14MANERA043AL	ATW-0058	1/4 - 1/2	M6 - M12	\$1,343.28

Unidad: 1 Caja con 1 Pieza.

Maneral de matraca

- Características:
- 2 Barras de 100 y 175 mm
 - 2 Broqueros
 - Maneral reversible
 - Mordazas intercambiables
 - Mecanismo matraca reversible



Código	Número	Broquero		Precio
		Chico	Grande	
14MANERA044AL	ATW-0380	5/32 - 1/4	1/4 - 1/2	\$1,006.88

Unidad: 1 Caja con 1 Pieza.

Dados para terrajas tornillos UNF

- Características:
- UNF

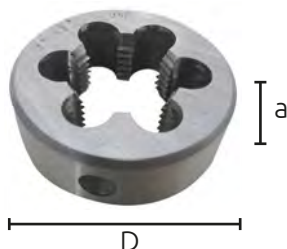

Código	Medidas		Cuerda	Precio
	(D)	(a)		
14DADOTA100CH			1/8" - 44 UNF	\$80.04
14DADOTA101CH	1" 25,4mm	7 mm	5/32" - 36 UNF	\$80.04
14DADOTA102CH			3/16" - 32 UNF	\$80.04
14DADOTA088CH	1" 25,4mm	9 mm	1/4" - 28 UNF	\$77.72
14DADOTA089CH			5/16" - 24 UNF	\$77.72
14DADOTA103CH	1" 25,4mm	7 mm	7/32" - 32 UNF	\$80.04
14DADOTA090CH	1" 25,4mm	9 mm	3/8" - 24 UNF	\$77.72
14DADOTA104CH	1" 25,4mm	7 mm	7/16" - 20 UNF	\$80.04
14DADOTA091CH	1" 25,4mm	9 mm	1/2" - 20 UNF	\$77.72
14DADOTA105CH			1/4" - 28 UNF	\$143.84
14DADOTA106CH			5/16" - 24 UNF	\$143.84
14DADOTA107CH			3/8" - 24 UNF	\$143.84
14DADOTA108CH	1.1/2" 38,1mm	10 mm	7/16" - 20 UNF	\$143.84
14DADOTA110CH			9/16" - 18 UNF	\$143.84
14DADOTA113CH			1/4" - 28 UNF	\$261.00
14DADOTA114CH			5/16" - 24 UNF	\$261.00
14DADOTA115CH			3/8" - 24 UNF	\$261.00
14DADOTA116CH			7/16" - 20 UNF	\$261.00
14DADOTA119CH	2" 50,8mm	13 mm	1/2" - 20 UNF	\$261.00
14DADOTA121CH			9/16" - 18 UNF	\$261.00
14DADOTA122CH			3/4" - 16 UNF	\$261.00

Unidad: 1 Pieza. Máster: 10 Piezas

Dados para terrajas tornillos UNC

- Características:
- UNC

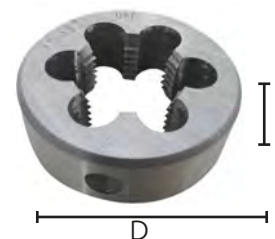

Código	Medidas		Cuerda	Precio
	(D)	(a)		
14DADOTA092CH			1/8" - 40 UNC	\$77.72
14DADOTA093CH	1" 25,4mm	7 mm	5/32" - 32 UNC	\$77.72
14DADOTA094CH			7/32" - 24 UNC	\$77.72
14DADOTA095CH			7/16" - 14 UNC	\$77.72
14DADOTA061CH			3/16" 24 UNC	\$84.68
14DADOTA062CH			1/4" 20 UNC	\$84.68
14DADOTA063CH	1" 25,4mm	9 mm	5/16" 18 UNC	\$84.68
14DADOTA064CH			3/8" 16 UNC	\$84.68
14DADOTA065CH			1/2" 13 UNC	\$84.68
14DADOTA097CH	1.1/2" 38,1mm	10 mm	9/16" - 12 UNC	\$143.84
14DADOTA069CH			1/4" 20 UNC	\$145.00
14DADOTA070CH			5/16" 18 UNC	\$145.00
14DADOTA071CH			3/8" 16 UNC	\$182.12
14DADOTA072CH			1/2" 13 UNC	\$182.12
14DADOTA073CH	1.1/2" 38,1mm	13 mm	5/8" 11 UNC	\$182.12
14DADOTA074CH			3/4" 10 UNC	\$182.12
14DADOTA098CH			1/4" - 20 UNC	\$288.84
14DADOTA099CH			7/16" - 14 UNC	\$261.00
14DADOTA120CH	2" 50,8mm	13 mm	9/16" - 12 UNC	\$261.00
14DADOTA079CH			5/16" 18 UNC	\$117.16
14DADOTA080CH	2" 50,8mm	13 mm	3/8" 16 UNC	\$261.00

Unidad: 1 Pieza. Máster: 10 Piezas

Terrajas tornillos



Características:

- Dados 1" diám. exterior:
 - 9 UNC 4-40; 6-32; 8-32; 10-24; 12-24; 1/4"-20; 5/16"-18; 3/8"-16; 7/16"-14
 - 5 UNF 10-32; 1/4"-28; 5/16"-24; 3/8"-24; 7/16"-20
 - 2 NS 1/4"-24; 1/4"-32
 - 1 NPT 1/8"-27
 - 5 MÉTRICO 6x1,0; 8x1,25; 10x1,0; 10x 1,5; 11x1,5
- Dados 1,1/2" diám. exterior:
 - 4 UNC 1/2"-13; 9/16"-12; 5/8"-11, 3/4"-10
 - 4 UNF 1/2"-20; 9/16"-18; 5/8"-18; 3/4"-16
 - 1 NPT 1/4"-18
- 18 machuelos métricos: 18x1,5; 14x1,25; 12x1,75; 12x1,25; 10x 1,5; 8x1,25; 6x1,0; 10x1,0; 11x1,5

• 30 machuelos UNC:

- 7/16"-14; 9/16"-12; 3/8"-16; 12-24; 10-24; 8-32; 6-32; 4-40; 5/16"-18; 1/4"-20; 1/4"-24; 1/4"-32; 3/4"-10, 1/2"-13, 5/8"-11
- 18 machuelos UNF:
 - 7/16"-20; 9/16"-18; 3/8"-24; 10-32; 5/16"-24; 1/4"-28; 3/4"-16; 1/2"-20, 5/8"-18
- 1 maneral de garrote para machuelos
- 2 manerales en "T" para machuelos
 - 1/16"-1/2"; 1/4"-3/4"
- 2 manerales de garrote para dado redondo 1", 1,1/2"
- Acero alloy
- MM / STD

Código	Número	Precio
14TARRAJ034CH	10-117-001	\$9,177.92

Unidad: 1 Juego con 110 Piezas. Máster: 1 Juego



Terrajas tornillos



Características:

- 10 dados redondos métricos 3X0,5, 4 X 0,7; 5 X 0,8; 6 X 1,0; 7 X 1,0; 8 X 1,25; 9 X 1,25; 10 X 1,5; 10 X 1,0; 12 X 1,75
- 10 dados UNC 4-40, 6-32, 8-32, 10-24, 12-24, 1/4, 5/16, 3/8, 7/16, 1/2
- 6 dados UNF 10-32, 1/4, 5/16, 3/8, 7/16, 1/2
- 1 dado NPT 1/8-27
- 10 machuelos métrico
- 6 machuelos UNF
- 10 machuelos UNC
- 1 machuelo NPT
- 1 maneral de garrote para machuelos
- 1 maneral en "T" para machuelos
- 1 maneral de garrote para dado redondo
- 2 calibradores de roscas
- 1 desarmador punta plana
- STD
- De tungsteno

Código	Número	Precio
14TARRAJ053CH	SCT116-2	\$3,270.04

Unidad: 1 Juego con 60 Piezas. Máster: 20 Juegos

Terrajas tornillos



Características:

- 17 dados redondos y machuelos: M3x0,5 M3x0,6 M4x0,7 M4x0,75 M5x0,8 M5x0,9 M6x1,0 M6x0,75 M7x1,0 M7x0,75 M8x1,0 M8x1,25 M10x1,5 M10x1,25 M12x1,75 M12x1,5 1/8 NPT 27
- Milimétrico
- 1 maneral de garrote para machuelos
- 1 maneral en "T" para machuelos
- 1 maneral de garrote para dado redondo
- 1 calibrador de roscas
- 1 desarmador punta plana

Código	Número	Precio
14TARRAJ052SP	040059CS-02	\$1,842.08

Unidad: 1 Juego con 40 Piezas. Máster: 20 Juegos

Tuerca para rin



Código	Número	Medidas	Aplicaciones	Características	Unidad	Máster	Precio
16TUERCA076CH	2020	12mm - 1.5 RD	Toda la línea: • CHRYSLER nuevos. • VOYAGER. • CIRRUS • CALIBER • STRATUS • NEON	• Cromada	1 Pieza	50 Piezas	\$56.84
16TUERCA077CH	2021	14mm . 1.5 RD hex. 7/8"	• Camionetas CHEVROLET 1995-2004	• Tropicalizada • Cónica	1 Pieza	50 Piezas	\$25.52
16TUERCA099CH	2021B	14mm - 2 RD	• Camionetas CHEVROLET 1995-2004	• Tropicalizada • Cónica	1 Pieza	100 Piezas	\$29.00
16TUERCA078CH	2022C	12mm - 1.25RD hex. 13/16"	• TSURU • Camionetas NISSAN	• Tropicalizada • Cónica	1 Pieza	50 Piezas	\$10.90
16TUERCA085CH	2022AW	9/16" - 18 RD	• MICRO	• Galvanizada • Cónica	1 Pieza	500 Piezas	\$10.90
16TUERCA079CH	2022W	1/2" - 20 RD hex. 13/16"	• FORD modelo antiguo	• Galvanizada • Cónica	1 Pieza	50 Piezas	\$11.72

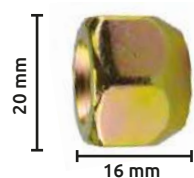
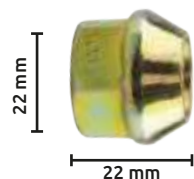



Tuerca para rin



* SIN OFERTA

	Código	Número	Medidas	Aplicaciones	Características	Unidad	Máster	Precio
	16TUERCA131CH	2023CA	12mm - 1.25 RD	<ul style="list-style-type: none"> • FORD • CHEVROLET • CHRYSLER 90-98 	<ul style="list-style-type: none"> • Tropicalizada • Cónica 	1 Pieza	100 Piezas	\$10.96
	16TUERCA080CH	2023C	12mm - 1.5 RD hex. 3/4"	<ul style="list-style-type: none"> • FORD • CHEVROLET • CHRYSLER 90-98 	<ul style="list-style-type: none"> • Tropicalizada • Cónica 	1 Pieza	50 Piezas	\$10.90
	16TUERCA081CH	2023W	7/16" - 20 RD hex. 3/4"	<ul style="list-style-type: none"> • DODGE • CHRYSLER 	<ul style="list-style-type: none"> • Galvanizada • Cónica 	1 Pieza	50 Piezas	\$11.60
	*16TUERCA174CH	2023X	7/16" - 20 RD hex. 3/4"	<ul style="list-style-type: none"> • DODGE • CHRYSLER 	<ul style="list-style-type: none"> • Galvanizada • Cónica 	1 Pieza	50 Piezas	\$10.96
	16TUERCA113CH	2033A	12mm - 1.75 RD	<ul style="list-style-type: none"> • FORD LOBO • EXPEDITION 	<ul style="list-style-type: none"> • Cromadas • Cónica 	1 Pieza	50 Piezas	\$55.10
	16TUERCA114CH	2033B	14mm - 2 RD	<ul style="list-style-type: none"> • TRITON • COMBI 	<ul style="list-style-type: none"> • Cromadas • Cónica 	1 Pieza	50 Piezas	\$55.10
	16TUERCA115CH	2033C	14mm - 1.5 RD	<ul style="list-style-type: none"> • CHEYENNE • SUBURBAN 	<ul style="list-style-type: none"> • Cromadas • Cónica 	1 Pieza	50 Piezas	\$55.10
	16TUERCA152CH	2033D	9/16"-18RD	<ul style="list-style-type: none"> • CHRYSLER • DURANGO 	<ul style="list-style-type: none"> • Cromadas • Cónica 	1 Pieza	50 Piezas	\$42.92
	16TUERCA159CH	2062	12mm-1.5RD	<ul style="list-style-type: none"> • CHEVROLET • PONTIAC • CAVALIER • NEON 	<ul style="list-style-type: none"> • Tropicalizada 	1 Pieza	250 Piezas	\$56.26
	16TUERCA160CH	2063	14mm-1.5RD	<ul style="list-style-type: none"> • CHEVROLET 3.5 toneladas 	<ul style="list-style-type: none"> • Negra 	1 Pieza	250 Piezas	\$80.04



Tuerca para rin de magnesio



	Código	Número	Medidas	Aplicaciones	Características	Unidad	Máster	Precio
	16TUERCA037CH	2003C	12mm -1.25RD	• NISSAN	• Cromada • Corta	1 Pieza	50 Piezas	\$22.97
	16TUERCA059CH	2003D	12mm - 1.5 RD	• GM • FORD • CHRYSLER	• Cromada • Corta	1 Pieza	50 Piezas	\$27.61
	16TUERCA069CH	2003F	14mm - 1.5 RD	• COMBI SUBURBAN	• Cromada • Corta	1 Pieza	50 Piezas	\$26.45
	16TUERCA006CH	2003B	7/16" - 20 RD	• CHRYSLER • GM • NISSAN VIEJO	• Cromada • Corta	1 Pieza	50 Piezas	\$23.43
	16TUERCA005CH	2003A	1/2" - 20 RD	• GM • FORD • CHRYSLER	• Cromada • Corta	1 Pieza	50 Piezas	\$26.22
	16TUERCA055CH	2017/59	12mm - 1.5 RD	• CHRYSLER	• Cromada • Larga	1 Pieza	25 Piezas	\$47.56
	16TUERCA139CH	2017B	1/2" - 20 RD	• CHRYSLER	• Cromadas	1 Pieza	50 Piezas	\$47.56

Tuerca doble cuerda



	Código	Número	Medidas	Aplicaciones	Características	Unidad	Máster	Precio
	16TUERCA091CH	2025	14mm - 1.5 RD	• CHEVROLET/2000 /2007	• Tropicalizada	1 Pieza	10 Piezas	\$35.96
	16TUERCA134CH	2025B	14mm - 2.0 RD	• CHEVROLET	• Tropicalizada	1 Pieza	50 Piezas	\$32.48
	16TUERCA135CH	2025C	9/16" 18 RD	• CHEVROLET	• Tropicalizada	1 Pieza	50 Piezas	\$35.96
	16TUERCA090CH	2026	12mm - 1.5 RD	• CHEVROLET/ SILVERT	• Tropicalizada	1 Pieza	10 Piezas	\$30.86
	16TUERCA129CH	2026B	12mm - 1.25 RD	• GM/ SILVERT	• Tropicalizada	1 Pieza	50 Piezas	\$29.58



Tuerca con rondana flotante



	Código	Número	Medidas	Aplicaciones	Características	Unidad	Máster	Precio
<p>Rondana flotante</p>	16TUERCA093CH	2028A	12mm - 1.25 RD	<ul style="list-style-type: none"> • NISSAN TIIDA • ALTIMA 	• Cromada	1 Pieza	50 Piezas	\$45.24
	16TUERCA092CH	2028	12mm - 1.5 RD	<ul style="list-style-type: none"> • TOYOTA • LAND ROVER 	• Cromada	1 Pieza	50 Piezas	\$45.24
	16TUERCA119CH	2037A	9/16 UNF	• Para camionetas de 3 1/2 del 2000 en adelante.	<ul style="list-style-type: none"> • UNF • Acabado negro 	1 Pieza	25 Piezas	\$63.80
	16TUERCA120CH	2037B	5/8 UNF	• Para camionetas de 3 1/2 del 2000 en adelante.	<ul style="list-style-type: none"> • UNF • Acabado negro 	1 Pieza	25 Piezas	\$61.48
	16TUERCA145CH	2053C	12mm - 1.75RD	• CHEVROLET	• Tropicalizada	1 Pieza	50 Piezas	\$47.91
	16TUERCA143CH	2053A	14mm - 1.50RD	• CHEVROLET	• Tropicalizada	1 Pieza	50 Piezas	\$43.50
	16TUERCA144CH	2053B	14mm - 2.0RD	• CHEVROLET	• Tropicalizada	1 Pieza	50 Piezas	\$43.50
	16TUERCA153CH	2054A	12mm - 1.25RD	<ul style="list-style-type: none"> • NISSAN • SENTRA 	• Cromadas	1 Pieza	50 Piezas	\$34.80
	16TUERCA146CH	2054	12mm - 1.5 RD	<ul style="list-style-type: none"> • HONDA • TOYOTA • FORD FIESTA 	• Cromadas	1 Pieza	50 Piezas	\$34.80
	16TUERCA164CH	2059A	12mm - 1.25 RD	<ul style="list-style-type: none"> • NISSAN • SENTRA 	<ul style="list-style-type: none"> • Cromada • Hexagonales 	1 Pieza	50 Piezas	\$53.01
	16TUERCA157CH	2059	12mm - 1.5 RD	<ul style="list-style-type: none"> • GM • FORD • CHRYSLER 	<ul style="list-style-type: none"> • Cromada • Hexagonales • Rondana fija 	1 Pieza	50 Piezas	\$47.56



Tuerca con rondana fija



*SIN OFERTA

	Código	Número	Medidas	Aplicaciones	Características	Unidad	Máster	Precio
	16TUERCA121CH	2038A	9/16 UNF	• Para camionetas de 3 1/2 viejos modelos.	• UNF • Galvanizada • Corta	1 Pieza	250 Piezas	\$39.09
	16TUERCA122CH	2038B	5/8 UNF	• Para camionetas de 3 1/2 viejos modelos.	• UNF • Galvanizada • Corta	1 Pieza	250 Piezas	\$35.03
	16TUERCA075CH	2039	12mm - 1.5 RD	• ATOS • VERNA	• Cromada • Rondana integrada	1 Pieza	50 Piezas	\$35.96
	16TUERCA124CH	2041A	9/16 UNF	• Para camionetas de 3 1/2	• UNF • Galvanizada • Larga	1 Pieza	250 Piezas	\$81.20
	16TUERCA125CH	2041B	5/8 UNF	• Para camionetas de 3 1/2	• UNF • Galvanizada • Larga	1 Pieza	250 Piezas	\$81.20
	16TUERCA141CH	2051	12mm - 1.50 RD	• FORD EXP.	• Tropicalizada	1 Pieza	50 Piezas	\$40.60
	16TUERCA142CH	2052	1/2" - 20 RD	• VOYAGER • FORD EXP.	• Tropicalizada	1 Pieza	50 Piezas	\$47.10
	16TUERCA154CH	2052A	12mm - 1.25RD	• NISSAN	• Tropicalizada	1 Pieza	50 Piezas	\$37.12
	16TUERCA155CH	2052B	12mm - 1.5 ORD	• GM • FORD • CHRYSLER	• Tropicalizada	1 Pieza	50 Piezas	\$37.12
	*16TUERCA172CH	20RD	14mm - 2.00-20RD	• LOBO • EXPLORER	• Tropicalizada	1 Pieza	50 Piezas	\$39.44
	16TUERCA148CH	2056R	1.1/8" UNF Derecha	• Servicio pesado (camión, trailer, autobús, algunos modelos de Dina)	• Galvanizada • Hexagonales	1 Pieza	50 Piezas	\$98.60
	16TUERCA149CH	2056L	1.1/8" UNF Izquierda	• Servicio pesado (camión, trailer, autobús, algunos modelos de Dina)	• Galvanizada • Hexagonales	1 Pieza	50 Piezas	\$98.60



Tuerca "K"



	Código	Número	Medidas	Aplicaciones	Características	Precio
	16TUERCA053CH	5450C/34	12mm - 1.25 RD	• NISSAN	• Cromadas • Cónicas	\$15.89
	16TUERCA028CH	5450A	12mm - 1.5 RD	• GM • FORD • CHRYSLER Modelo 81 en adelante	• Cromadas • Cónicas	\$19.66
	16TUERCA096CH	5450D	14mm - 1.5 RD	• GM • FORD	• Cromadas • Cónicas	\$17.05
	16TUERCA097CH	5450E	14mm - 2 RD	• NISSAN	• Cromadas • Cónicas	\$15.66
	16TUERCA029CH	5450B	1/2" - 20 RD	• GM • FORD • CHRYSLER Hasta Modelo 80	• Cromadas • Cónicas	\$19.66
	16TUERCA050CH	2004C/30	12mm - 1.25 RD	• NISSAN	• Cromadas • Cónicas	\$15.66
	*16TUERCA051CH	2004C/35	12mm - 1.25 RD	• NISSAN	• Cromadas • Cónicas	\$15.66
	16TUERCA007CH	2004B/30	12mm - 1.5 RD	• GM • FORD • CHRYSLER	• Cromadas • Cónicas	\$15.66
	*16TUERCA030CH	2004B/35	12mm - 1.25 RD	• GM • FORD • CHRYSLER	• Cromadas • Cónicas	\$15.66
	*16TUERCA089CH	2004E/35	14mm - 1.5 RD	• GM • FORD	• Cromadas • Cónicas	\$15.66
	16TUERCA008CH	2004A/30	1/2" - 20 RD	• GM • FORD • CHRYSLER	• Cromadas • Cónicas	\$15.66
	*16TUERCA031CH	2004A/35	1/2" - 20 RD	• GM • FORD • CHRYSLER	• Cromadas • Cónicas	\$15.66

Unidad: 1 Pieza. Máster: 50 Piezas.



Tuerca negra



*SIN OFERTA

	Código	Número	Medidas	Aplicaciones	Características	Precio
	16TUERCA126CH	D2040	14mm x 1.5RD	• COMBI	• Terminado negro	\$26.10

Unidad: 1 Pieza. Máster: Caja con 500 Piezas.

Tuerca estriada



	Código	Número	Medidas	Aplicaciones	Características	Unidad	Máster	Precio
	16TUERCA056CH	WL018A	12 mm - 1.25 RD	• NISSAN	• Cromada • Estriada	1 Pieza	25 Piezas	\$18.21
	16TUERCA057CH	WL018B	12mm - 1.50 RD	• GM • FORD • CHRYSLER	• Cromada • Estriada	1 Pieza	25 Piezas	\$18.21
	16TUERCA058CH	WL018C	1/2" - 20 RD	• GM • FORD • CHRYSLER	• Cromada • Estriada	1 Pieza	25 Piezas	\$18.21
	*16TUERCA118CH	WL034C	12mm - 1.75 RD	• Camioneta American	• Cromada	1 Pieza	400 Piezas	\$40.60
	*16TUERCA116CH	WL034A	14mm - 1.5 RD	• CHEVY • FORD • COMBI • ICHIVAN	• Cromada	1 Pieza	400 Piezas	\$44.08
	*16TUERCA117CH	WL034B	14mm - 2 RD	• LOBO 2013 en adelante • CHEYENE	• Cromada	1 Pieza	400 Piezas	\$40.60
	16TUERCA116WW	WL034D	14mm - 1.5 RD	• CHEVY • FORD • COMBI • ICHIVAN	• Cromada	1 Pieza	400 Piezas	\$39.44

Tuerca bolita



	Código	Número	Medidas	Aplicaciones	Características	Precio
	16TUERCA022CH	2005	12mm- 1.25RD	• NISSAN • RENAULT	• Cromada	\$16.82
	16TUERCA136CH	2005B	12mm - 1.5 RD	• HONDA/TOYOTA • MITSUBISHI/SUZUKI	• Cromada	\$25.23
	16TUERCA147CH	2055	12mm - 1.25 RD	• MATIZ	• Galvanizada	\$18.21

Unidad: 1 Pieza. Máster: 50 Piezas.



Tuerca cónica pasada



Código	Número	Medidas	Aplicaciones	Características	Precio
16TUERCA074CH	5350CD	12mm - 1.25 RD	<ul style="list-style-type: none"> • GM • FORD • RENAULT • CHRYSLER • V.W. 	• Cromada	\$11.54
16TUERCA072CH	5350CA	12mm - 1.5 RD	<ul style="list-style-type: none"> • GM • FORD • RENAULT • CHRYSLER • V.W. 	• Cromada	\$11.54
16TUERCA027CH	5350CC	14mm - 1.5 RD	<ul style="list-style-type: none"> • Combi/ PANEL • V.W. SEDAN • DODGE hasta 91 	• Cromada	\$11.48
16TUERCA073CH	5350CB	1/2" - 20 RD	<ul style="list-style-type: none"> • GM • FORD • RENAULT • CHRYSLER • V.W. 	• Cromada	\$11.54

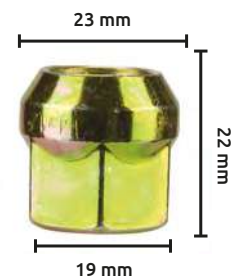

16TUERCA025CH	5350YA	12mm - 1.5 RD	<ul style="list-style-type: none"> • GM • FORD • RENAULT • CHRYSLER • V.W. 	• Tropicalizada	\$11.02
16TUERCA071CH	5350YC	14mm - 1.5 RD	<ul style="list-style-type: none"> • Combi/ Panel • V.W./ SEDAN • DODGE hasta 91 	• Tropicalizada	\$11.02
16TUERCA026CH	5350YB	1/2" - 20 RD	<ul style="list-style-type: none"> • GM • FORD • RENAULT • CHRYSLER • V.W. 	• Tropicalizada	\$11.02

Unidad: 1 Pieza. Máster: 50 Piezas.

Tuerca cilíndrica



Código	Número	Medidas	Aplicaciones	Características	Precio
16TUERCA046CH	2014A	12mm - 1.25RD	<ul style="list-style-type: none"> • RENAULT • NISSAN 	• Cromada	\$16.59
16TUERCA047CH	2014B	12mm - 1.5RD	<ul style="list-style-type: none"> • GM • FORD • CHRYSLER 	• Cromada	\$16.59
16TUERCA067CH	2014D	14mm - 1.5RD	<ul style="list-style-type: none"> • COMBI • SUBURBAN 	• Cromada	\$16.59
16TUERCA066CH	2014C	1/2" - 20 RD	<ul style="list-style-type: none"> • GM • FORD • CHRYSLER 	• Cromada	\$16.59

Unidad: 1 Pieza. Máster: 50 Piezas.



Tuerca placacero



	Código	Número	Medidas	Aplicaciones	Características	Unidad	Máster	Precio
	16TUERCA070CH	2000B	12mm - 1.25RD	• NISSAN	• Cromada	1 Pieza	50 Piezas	\$21.46
	16TUERCA060CH	2000A	12mm - 1.5RD	• GM • FORD • CHRYSLER	• Cromada	1 Pieza	50 Piezas	\$22.16
	16TUERCA001CH	2000	7/16 - 20 RD	• NISSAN • GM	• Cromada	1 Pieza	50 Piezas	\$25.17
	16TUERCA038CH	2001B	14mm - 1.5RD	• COMBI SUBURBAN	• Cromada	1 Pieza	50 Piezas	\$31.78
	16TUERCA002CH	2001	1/2" - 20 RD	• GM • FORD • CHRYSLER	• Cromada	1 Pieza	50 Piezas	\$25.17
	16TUERCA137CH	2002D	14mm - 1.5 RD	• MICROS, CAMIONES 300/350. • DODGE/FORD	• Cromada	1 Pieza	10 Piezas	\$81.20
	16TUERCA052CH	2002C	14mm - 2RD (STD)	• MICROS, CAMIONES 300/350. • DODGE/FORD	• Cromada	1 Pieza	10 Piezas	\$74.24
	16TUERCA004CH	2002	9/16 - 18 (FINA)	• MICROS, CAMIONES 300/350. • DODGE/FORD	• Cromada	1 Pieza	10 Piezas	\$110.20
	16TUERCA039CH	2002B	5/8 - 18 (FINA)	• MICROS, CAMIONES 300/350. • DODGE/FORD	• Cromada • Corta	1 Pieza	10 Piezas	\$74.24
	16TUERCA039WW (Cabeza y base plana)	2002B	5/8 - 18 (FINA)	• MICROS, CAMIONES 300/350. • DODGE/FORD	• Cromada • Corta	1 Pieza	10 Piezas	\$74.24



Tuerca placacero



*SIN OFERTA

	Código	Número	Medidas	Aplicaciones	Características	Unidad	Máster	Precio
	16TUERCA123CH	2006LC	12mm - 1.75RD	• Para COMBI	• Cromada • Larga	1 Pieza	50 Piezas	\$25.52
	*16TUERCA173CH	2006LA	13mm - 1.5RD	PENDIENTE	• Cromada • Larga	1 Pieza	50 Piezas	\$25.52
	16TUERCA166CH	2006LC	14mm - 1.75RD	• Para COMBI	• Cromada • Larga	1 Pieza	50 Piezas	\$25.52
	*16TUERCA036CH	2006	14mm - 1.5RD	• COMBI • CHEYENNE • CHEVROLET PICK UP desde 92. • SILVERADO • SUBURBAN • AVALANCHE	• Cromada • Corta	1 Pieza	50 Piezas	\$26.45
	16TUERCA044CH	2006LA	14mm - 1.5RD	• COMBI • CHEYENNE • CHEVROLET PICK UP desde 92. • SILVERADO • SUBURBAN • AVALANCHE	• Cromada • Larga	1 Pieza	50 Piezas	\$25.52
	*16TUERCA098CH	2006B	14mm - 2RD	• DODGE • FORD	• Cromada • Corta	1 Pieza	50 Piezas	\$25.52
	16TUERCA045CH	2006LB	14mm - 2RD	• FORD • LOBO • NAVIGATOR • SPEDITION • F250 modelos 2000 en adelante	• Cromada • Larga	1 Pieza	50 Piezas	\$25.52
	16TUERCA041CH	2010B	14mm - 1.5 RD	• COMBI • CHEYENNE • CHEVROLET PICK UP desde 92. • SILVERADO • SUBURBAN	• Cromada • Cónica	1 Pieza	50 Piezas	\$26.68
	16TUERCA088CH	2010D	14mm - 2RD	• FORD • LOBO	• Cromada • Cónica	1 Pieza	50 Piezas	\$25.52
	16TUERCA040CH	2010A	9/16" - 18	• COMBI • CHEYENNE • CHEVROLET PICK UP desde 92. • SILVERADO • SUBURBAN	• Cromada • Cónica	1 Pieza	50 Piezas	\$26.68
	*16TUERCA170CH	2010A	9/16"	• COMBI • CHEVROLET	• Cromada	1 pieza	50 piezas	\$25.52
	16TUERCA084CH	2010C	1/2" - 20 RD	• COMBI • CHEVROLET	• Cromada • Cónica	1 Pieza	50 Piezas	\$25.52
	16TUERCA158CH	2058	12mm - 1.5 RD	• HONDA	• Cromada • Hexagonales	1 Pieza	10 Piezas	\$25.52



Juego de seguros placacero

Características:

- Cromados
- Jgo. con 4 seguros y 2 llaves
- Con 2 llaves hexagonales 11/16"
- En blister para exhibidor
- *Con 2 llaves hexagonal 3/4"



Código	Número	Medidas	Med. Seguro mm			Aplicación	Precio
			(A)	X	(L)		
16TUERCA017CH	190A	1/2" - 20 RD				GM, FORD, CHRYSLER	\$284.20
16TUERCA018CH	190B	12mm - 1.25 RD				NISSAN	\$321.32
16TUERCA019CH	190C	12mm - 1.5 RD	25		40	GM, FORD, CHRYSLER	\$272.60
16TUERCA064CH	190D	14 mm - 1.5 RD				COMBI SUBURBAN	\$284.20
16TUERCA132CH*	190E	9/16" - 1.5 RD	25		40	CAÑÓN CORTO, RAM PICK UP MODELOS VIEJOS DODGE DURANGO * NO SIRVE PARA MICROS	\$284.20
16TUERCA133CH*	190F	14 mm - 2 RD	25		40	CAÑÓN CORTO, FORD LOBO Y HARLEY DAVIDSON * NO SIRVE PARA TORTON SUPER DUTY	\$284.20

Unidad: 1 jgo. con 6 Piezas. Máster: 10 jgos.

Juego de seguros placacero



Código	Número	Medidas	Med. Seguro mm			Aplicación	Precio
			(A)	X	(L)		
16TUERCA127CH	1866	12mm - 1.75 RD	26		43	GM, FORD, VW	\$198.36

Llave para tuerca birlo cilíndrico

- Características
- Cromado
 - Material: Acero
 - Larga



Código	Número	Medidas	Aplicaciones	Precio
16LLAVE-024CH	LLWL2016	Long.: 60.5mm 1/2" - 3/4" (12,0MM - 19,0 MM)	<ul style="list-style-type: none"> • 16TUERCA046CH • 16TUERCA047CH • 16TUERCA048CH • 16TUERCA049CH • 16TUERCA066CH • 16TUERCA067CH • 16TUERCA068CH 	\$53.36

Unidad: 1 Pieza. Máster: 50 Piezas.

Llave para birlo

- Características
- Negro
 - Material: Acero

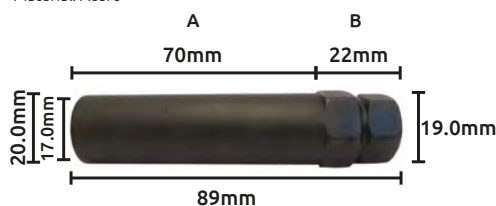

Esta llave no es apta para usarse en pistola de impacto

Código	Número	Medidas	Aplicaciones	Precio
16LLAVE-023CH	LLWL018	Longitud: 89 mm Diámetro interno: 17 mm Diámetro externo: 20 mm Diámetro hexágono: 19 mm A: 70 mm B: 22 mm	<ul style="list-style-type: none"> • 16TUERCA056CH • 16TUERCA057CH • 16TUERCA058CH • 16TUERCA110CH • 16TUERCA111CH 	\$153.12

Unidad: 1 Pieza. Máster: 30 Piezas.



Llave estriada

Características
• Cromada

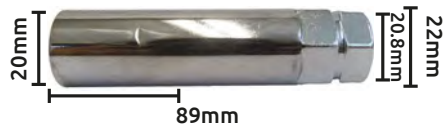

Código	Número	Medidas	Aplicaciones	Precio
16LLAVE-025CH	WLL035	Longitud: 89 mm Diámetro interno: 20 mm Diámetro externo: 22 mm Diámetro hexágono: 20.8 mm	<ul style="list-style-type: none"> • 16TUERCA116CH • 16TUERCA117CH • 16TUERCA118CH 	\$153.12

Unidad: 1 Pieza. Máster: Caja con 200 Piezas.

Birlo



Aplicaciones:
• Para la mayoría de los autos medianos.

Aplicaciones*:
• MINI COOPER

Características:
• Corto
• Cromado

Características*:
• Hexagonales
• Cromado



Código	Número	Medidas	Máster	Precio
16TUERCA106CH	WB030A	12mm - 1.50 RD	200 Piezas	\$42.46
16TUERCA107CH	WB030B	14 mm - 1.50 RD		\$27.03
16TUERCA156CH*	WB030C	14 mm - 1.25 RD	25 Piezas	\$40.60

Unidad: 1 Pieza.

Birlo



Características:
• Corto
• Cromado

Aplicaciones:
CARIBE, ATLANTIC, CORSAR, VW, CHEVY, GOLF HASTA 99, JETTA HASTA99, RENAULT, SEAT, TOLEDO, CORDOBA, PLATINA, CORSA.

*PEUGEOT



Código	Número	Medidas	Precio
16TUERCA043CH*	WB010	12mm - 1.25 RD	\$27.84
16TUERCA062CH	WB011	12 mm - 1.5 RD	\$27.03

Unidad: 1 Pieza. Máster: 25 Piezas.

Birlo

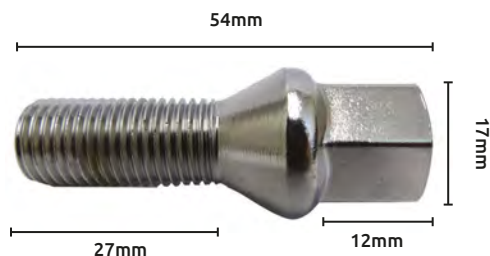

Aplicaciones:
• VW, BEATLE, JETTA A-4, GOLF A-4, PASSAT, AUDI, MERCEDES.

Características:
• Cromado



Código	Número	Medidas	Precio
16TUERCA063CH	WB011	14 mm - 1.5 RD	\$36.42

Unidad: 1 Pieza. Máster: 25 Piezas.



Birlo

- Características:
- Largo
 - Cromado

Aplicaciones:

- Para la mayoría de los autos medianos.



Código	Número	Medidas	Precio
16TUERCA108CH	WB031A	12mm - 1.50 RD	\$32.02
16TUERCA109CH	WB031B	14 mm - 1.50 RD	\$33.18

Unidad: 1 Pieza. Máster: 200 Piezas.

Birlo

- Características:
- Corto
 - Galvanizado

Aplicaciones:

- WV, GM, RENAULT, SEAT.



Código	Número	Medidas	Precio
16TUERCA128CH	WB036	14 mm - 1.50 RD	\$34.80

Unidad: 1 Pieza. Máster: 400 Piezas.

Birlo cilíndrico

- Características:
- Cromado



Código	Número	Medidas	Aplicaciones	Precio
16TUERCA048CH	2016A	12 mm - 1.5 RD	CARIBE, ATLANTIC, CORSAR, VW, CHEVY, GOLF, HASTA99, JETTA HASTA 99, RENAULT, SEAT, IBIZA, TOLEDO, LEON, CORDOBA, PLATINA, CORSA.	\$27.03
16TUERCA068CH	2016C	12 mm - 1.25 RD	NISSAN.	\$27.03
16TUERCA049CH	2016B	14 mm - 1.5 RD	WV, BEATLE, JETTA A-4, GOLF A-4, PASSAT, AUDI, MERCEDES, COMBI.	\$27.03

Unidad: 1 Pieza. Máster: 25 Piezas.

Birlo automotriz

Aplicaciones:

- CHEVY, POINTER, CORSA, PLATINA, JETTA.

- Características:
- Cromado
 - Se surte sin llave
 - Cabeza estriada

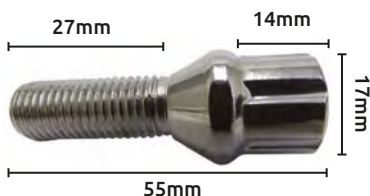

Código	Número	Medidas	Precio
16TUERCA111CH	WB032B	12mm - 1.5 RD	\$29.00
16TUERCA110CH	WB032A	14mm - 1.5 RD	\$29.00

Unidad: 1 Pieza. Máster: Caja con 250 Piezas.

Birlo para rin de magnesio

Aplicaciones:

- 009CH: GM, FORD, CHRYSLER
- 010CH: COMBI/PANEL, V.W. SEDAN DODGE hasta 91

- Características:
- Cromado



Código	Número	Medidas	Precio
16TUERCA009CH	1282	12mm - 1.5 RD	\$55.68
16TUERCA010CH	1292	14 mm - 1.5 RD	\$59.86

Unidad: 1 Pieza. Máster: 25 Piezas.

Juego de birlos para rin de magnesio

- Características:
- Cromados
 - Jgo. con 4 birlos, 1 llave hexagonal de 3/4" y 4 rondanas.
 - En blister para exhibidor
 - Marca: SPARELLI



Código	Número	Medidas	Med. Seguro mm		Aplicación	Precio
			(A)	(L)		
16TUERCA020CH	191-A	9/16" - 1.5 RD	14	60	DODGE, CHRYSLER	\$206.48

Unidad: 1 jgo. con 9 Piezas. Máster: 10 jgos.



Juego de birlo con seguro flotante para rin

- Características:
- Cromados
 - Jgo. con 4 birlos y 2 llaves hexagonales 11/16"
 - En blíster para exhibidor
 - Marca: SPARELLI

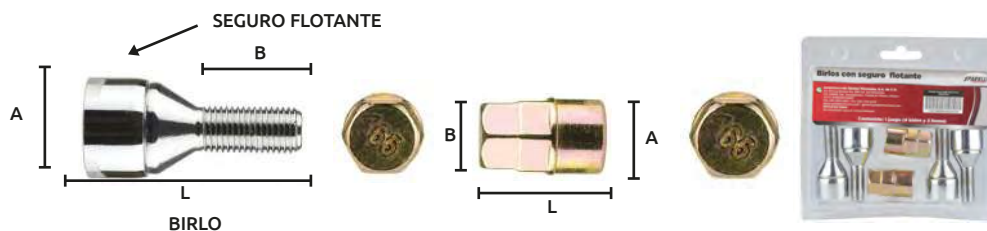

Código	Número	Medidas		Med. Seguro mm			Aplicación	Precio
				(A)	X	(B) X (L)		
16TUERCA032CH	WLB-033A	12mm - 1.5RD	BIRLO LLAVE	25 21.7	25 17	57.5 32	CHEVY, MONZA, PASSPORT, PONTIAC, HONDA, ATLANTIC, JETTA VIEJO, GOLF VIEJO, VW SEDAN VIEJO	\$290.00
16TUERCA054CH	WLB-033C	12mm - 1.25RD	BIRLO LLAVE	25 21.7	27 17	58.5 33	PEUGEOT, BMW, CARROS RECIENTES	\$290.00
16TUERCA150CH	WLB-033E	14mm - 1.25RD	BIRLO LLAVE	26.5 21	28 19	55 34	MINI COOPER	\$290.00
16TUERCA033CH	WLB-033B	14mm - 1.5RD	BIRLO LLAVE	25 21.7	25 17	54.6 32	VW, EUROVAN, PORCHE, POLO, JETTA A4, BEATLE	\$290.00
16TUERCA140CH	WLB-033D	14mm - 2.0 RD	BIRLO LLAVE	25 21.7	25 19	55 34	CHEVY, FORD LOBO	\$254.04

Unidad: 1 Juego. con 6 Piezas. Máster: 10 Juegos.

Tabla de Aplicaciones

Modelo	Año	Medidas	Modelo	Año	Medidas	Modelo	Año	Medidas
GENERAL MOTORS			VAM			VOLKSWAGEN		
CENTURY	TODOS	12mm x 1.5 RD	LERMA	TODOS	1/2mm x 20 RD	CORSAR SEDAN	TODOS	12 mm x 1.5 RD
CUTTLAS	TODOS	12mm x 1.5 RD	RALLY	TODOS	1/2mm x 20 RD	CORSAR VARIANT	TODOS	12 mm x 1.5 RD
CAVALIER	TODOS	12mm x 1.5 RD	PACER	TODOS	1/2mm x 20 RD	JETTA	TODOS	12 mm x 1.5 RD
SUBURBAN	TODOS	1/2 x 20 RD	CLASSIC	TODOS	1/2mm x 20 RD	GOLF	TODOS	12 mm x 1.5 RD
CHEYENNE	TODOS	1/2 x 20 RD	AMERICAN	TODOS	1/2mm x 20 RD	ATLANTIC	TODOS	12 mm x 1.5 RD
HUNTER	TODOS	1/2 x 20 RD	AMERICAN GUAYIN	TODOS	1/2mm x 20 RD	CARIBE	TODOS	12 mm x 1.5 RD
PICK UP	73-90	1/2 x 20 RD	GREMLIN	TODOS	1/2mm x 20 RD	COMBI/PANEL	TODOS	14 mm x 1.5 RD
PICK UP	46-72	7/16 x 20 RD	JAVELIN	TODOS	1/2mm x 20 RD	BRASILIA	TODOS	14 mm x 1.5 RD
CELEBRITY	TODOS	12mm x 1.5 RD	JEEP	TODOS	1/2mm x 20 RD	SAFARI	TODOS	12 mm x 1.5 RD
MONTE CARLO	TODOS	7/16 x 20 RD	WAGONNER	TODOS	1/2mm x 20 RD	VW. SEDAN	TODOS	14 mm x 1.5 RD
CAPRICE	77-84	7/16 x 20 RD						
IMPALA/CAPRICE	71-76	1/2x 20 RD	CHRYSLER			NISSAN		
MALIBU CLASSIC	TODOS	7/16 x 20 RD						
CHEVELLE MALIBU	TODOS	7/16 x 20 RD	NEW YORKER	TODOS	12 mm x 1.5 RD	HIKARI	TODOS	12mm x 1.25 RD
CHEVY NOVA	TODOS	7/16 x 20 RD	PHANTOM	TODOS	12 mm x 1.5 RD	TSURU II SEDAN	TODOS	12mm x 1.25 RD
			SPIRIT	TODOS	12 mm x 1.5 RD	TSURU II (VAG.)	TODOS	12mm x 1.25 RD
			SHADOW	TODOS	12 mm x 1.5 RD	TSURU (VAG.)	TODOS	12mm x 1.25 RD
			SHADOW GTS	TODOS	12 mm x 1.5 RD	TSURU SAMURAY	TODOS	12mm x 1.25 RD
			RAM CHARGER	TODOS	1/2 x 20 RD	PICK UP	79-80	12mm x 1.25 RD
			ADVENTURER	TODOS	1/2 x 20 RD	PICK UP	HASTA 78	7/16 x 20 RD
TAURUS (S. Y G.)	TODOS	12mm x 1.5 RD	PICK UP	TODOS	1/2 x 20 RD	TSURU SEDAN	TODOS	12mm x 1.25 RD
COUGAR	TODOS	1/2 x 20 RD	LEBARON "K"	TODOS	12 mm x 1.5 RD	TSURU (VAG.)	TODOS	12mm x 1.25 RD
THUNDERBIRD	85-88	1/2 x 20 RD	LEBARON (ANT.)	TODOS	1/2 x 20 RD	SAKURA	TODOS	12mm x 1.25 RD
THUNDERBIRD	89-90	12mm x 1.5 RD	CORDOBA	TODOS	1/2 x 20 RD	DATSUN SEDAN	79-84	12mm x 1.25 RD
TOPAZ	TODOS	12mm x 1.5 RD	DART "K"	TODOS	12 mm x 1.5 RD	DATSUN SEDAN	HASTA 78	7/16 x 20 RD
PICK UP	TODOS	1/2 x 20 RD	DART "EUROPA"	TODOS	12 mm x 1.5 RD			
GRAND MARQUIS	TODOS	1/2 x 20 RD	DART (ANT.)	TODOS	1/2 x 20 RD	MICROS Y		
CROWN VICTORIA	TODOS	1/2 x 20 RD	MAGNUM "K"	TODOS	12 mm x 1.5 RD	CAMIONES 300 Y		
MUSTANG	TODOS	1/2 x 20 RD	MAGNUM (ANT.)	TODOS	1/2 x 20 RD	350		
FAIRMONT	TODOS	1/2 x 20 RD	VOLARE "K"	TODOS	12 mm x 1.5 RD			
MAVERICK/FALCON	TODOS	1/2 x 20 RD	VOLARE "EUROPA"	TODOS	12 mm x 1.5 RD			
GALAXIE LTD.	TODOS	1/2 x 20 RD	VOLARE (ANT.)	TODOS	1/2 x 20 RD	FORD	TODOS	9/16
			MONACO	TODOS	1/2 x 20 RD	CHEVROLET	HASTA 91	9/16
			VALIANT DUSTER	TODOS	1/2 x 20 RD	DODGE	HASTA 91	14 mm x 1.5 RD
RENAULT			CHARGER	TODOS	1/2 x 20 RD	CHEVROLET	92-96	9/16
ALLIANCE	TODOS	12mm x 1.5 RD	BARRACUDA	TODOS	7/16 x 20 RD	DODGE	92-96	
R-18 SEDAN	TODOS	12mm x 1.25 RD						
R-18 GUAYIN	TODOS	12mm x 1.25 RD						
R-12 ROUTIER	TODOS	12mm x 1.25 RD						
R-12 GUAYIN	TODOS	12mm x 1.25 RD						



Rondana para tuerca

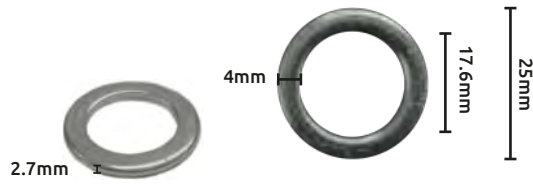

- Características:
- Rondana plana para tuerca de magnesio
 - Galvanizado

Código	Precio
16RONDAN001CH	\$9.28

Unidad: 1 Pieza. Máster: 400 Piezas.

Calibrador de cuerdas para birlos



- Características:
- Material: Aluminio
 - Para medir cuerdas de birlos y tuercas
 - Útil para 8 diferentes medidas
 - Cuerda 12 x 1.25, 12 x 1.50, 12 x 1.75, 14 x 1.50, 14 x 2.00, 1/2-20, 7/16-20 y 9/16-18
 - Unidas por una cadena de bola para su fácil transportación



Código	Precio
14CALIBR134CH	\$342.20

Unidad: 1 Juego con 8 Piezas Máster: 55 Juegos

Llave de cruz cromada

- Características:
- 4 Bocas



Medidas	Número	Precio
Número: JO-701	JO-701	20" 508 mm
Longitud: 14" 355 mm	JO-702	26" 660 mm
Medidas boca: 11/16 - 3/4 - 13/16 - 7/8"		11/16 - 3/4 - 13/16 - 7/8"

Código	Número	Precio
14LLAVEC116GW	JO-701	\$336.40
14LLAVEC117CH	JO-7020	\$503.44

Unidad: 1 Pieza. Máster: 1 Pieza.

Llave de cruz negra

- Características:
- 4 Bocas



Medidas	Número	Precio
Número: 18"	18"	26"
Longitud: 18" 457 mm		26" 660 mm
Medidas boca: 17mm - 3/4 - 13/16 - 7/8"		1 - 13/16 - 7/8 - 15/16"

Código	Número	Precio
14LLAVEC123SM	18"	\$198.36
14LLAVEC126SM	26"	\$386.28

Unidad: 1 Pieza. Máster: 1 Pieza.



Exhibidores de grapas



Características:

Este panel contiene las siguientes grapas:

- 16REMACH001CH
- 16CONNECT002CH
- 16GRAPAS001CH
- 16GRAPAS004CH
- 16GRAPAS005CH
- 16GRAPAS008CH
- 16GRAPAS009CH
- 16GRAPAS010CH
- 16GRAPAS011CH
- 16GRAPAS012CH
- 16GRAPAS013CH
- 16GRAPAS014CH
- 16GRAPAS015CH
- 16GRAPAS017CH
- 16GRAPAS018CH
- 16GRAPAS019CH
- 16GRAPAS020CH
- 16GRAPAS021CH
- 16GRAPAS023CH
- 16GRAPAS024CH
- 16GRAPAS026CH
- 16GRAPAS027CH
- 16GRAPAS028CH
- 16GRAPAS029CH
- 16GRAPAS031CH
- 16GRAPAS034CH
- 16GRAPAS035CH
- 16GRAPAS036CH
- 16GRAPAS043CH
- 16GRAPAS047CH
- 16GRAPAS054CH
- 16GRAPAS055CH
- 16GRAPAS056CH
- 16GRAPAS058CH
- 16GRAPAS060CH
- 16GRAPAS061CH
- 16GRAPAS062CH
- 16GRAPAS063CH
- 16GRAPAS066CH
- 16GRAPAS075CH
- 16GRAPAS076CH
- 16GRAPAS081CH
- 16GRAPAS082CH
- 16GRAPAS085CH
- 16GRAPAS092CH
- 16GRAPAS094CH
- 16GRAPAS096CH
- 16GRAPAS097CH
- 16GRAPAS105CH
- 16GRAPAS107CH
- 16GRAPAS152CH
- 16GRAPAS154CH
- 16GRAPAS155CH
- 16GRAPAS159CH
- 16GRAPAS163CH
- 16GRAPAS164CH
- 16GRAPAS166CH
- 16GRAPAS168CH
- 16GRAPAS169CH
- 16GRAPAS170CH
- 16GRAPAS171CH
- 16GRAPAS178CH
- 16GRAPAS179CH
- 16GRAPAS180CH
- 16GRAPAS181CH
- 16GRAPAS183CH
- 16GRAPAS184CH
- 16GRAPAS185CH
- 16GRAPAS186CH
- 16GRAPAS187CH
- 16GRAPAS189CH
- 16GRAPAS192CH
- 16GRAPAS193CH
- 16GRAPAS194CH
- 16GRAPAS195CH
- 16GRAPAS198CH
- 16GRAPAS201CH
- 16GRAPAS205CH
- 16GRAPAS206CH
- 16GRAPAS208CH
- 16GRAPAS209CH
- 16GRAPAS210CH
- 16GRAPAS211CH
- 16GRAPAS212CH
- 16GRAPAS213CH
- 16GRAPAS214CH
- 16GRAPAS216CH
- 16GRAPAS217CH
- 16GRAPAS218CH
- 16GRAPAS219CH
- 16GRAPAS222CH
- 16GRAPAS223CH
- 16GRAPAS226CH
- 16GRAPAS229CH
- 16GRAPAS232CH
- 16GRAPAS233CH
- 16GRAPAS237CH
- 16GRAPAS239CH
- 16GRAPAS242CH
- 16GRAPAS243CH
- 16GRAPAS245CH
- 16GRAPAS246CH
- 16GRAPAS247CH
- 16GRAPAS248CH
- 16GRAPAS252CH
- 16GRAPAS253CH
- 16GRAPAS256CH

Código	Número	Precio
16MUESTR001SP	S/N	\$1,142.84

Unidad: 1 Pieza.



Exhibidores de grapas



Características:
Este panel contiene las siguientes grapas:

- 16GRAPAS002CH
- 16GRAPAS003CH
- 16GRAPAS006CH
- 16GRAPAS007CH
- 16GRAPAS016CH
- 16GRAPAS022CH
- 16GRAPAS025CH
- 16GRAPAS030CH
- 16GRAPAS032CH
- 16GRAPAS033CH
- 16GRAPAS037CH
- 16GRAPAS038CH
- 16GRAPAS039CH
- 16GRAPAS040CH
- 16GRAPAS041CH
- 16GRAPAS042CH
- 16GRAPAS044CH
- 16GRAPAS045CH
- 16GRAPAS046CH
- 16GRAPAS048CH
- 16GRAPAS049CH
- 16GRAPAS050CH
- 16GRAPAS052CH
- 16GRAPAS057CH
- 16GRAPAS059CH
- 16GRAPAS064CH
- 16GRAPAS065CH
- 16GRAPAS067CH
- 16GRAPAS068CH
- 16GRAPAS069CH
- 16GRAPAS070CH
- 16GRAPAS071CH
- 16GRAPAS072CH
- 16GRAPAS074CH
- 16GRAPAS077CH
- 16GRAPAS078CH
- 16GRAPAS079CH
- 16GRAPAS080CH
- 16GRAPAS083CH
- 16GRAPAS086CH
- 16GRAPAS087CH
- 16GRAPAS088CH
- 16GRAPAS089CH
- 16GRAPAS090CH
- 16GRAPAS091CH
- 16GRAPAS093CH
- 16GRAPAS106CH
- 16GRAPAS108CH
- 16GRAPAS109CH
- 16GRAPAS110CH
- 16GRAPAS114CH
- 16GRAPAS115CH
- 16GRAPAS116CH
- 16GRAPAS117CH
- 16GRAPAS118CH
- 16GRAPAS119CH
- 16GRAPAS120CH
- 16GRAPAS122CH
- 16GRAPAS123CH
- 16GRAPAS125CH
- 16GRAPAS126CH
- 16GRAPAS153CH
- 16GRAPAS156CH
- 16GRAPAS157CH
- 16GRAPAS160CH
- 16GRAPAS165CH
- 16GRAPAS172CH
- 16GRAPAS173CH
- 16GRAPAS174CH
- 16GRAPAS175CH
- 16GRAPAS176CH
- 16GRAPAS177CH
- 16GRAPAS182CH
- 16GRAPAS188CH
- 16GRAPAS190CH
- 16GRAPAS191CH
- 16GRAPAS196CH
- 16GRAPAS197CH
- 16GRAPAS199CH
- 16GRAPAS200CH
- 16GRAPAS202CH
- 16GRAPAS203CH
- 16GRAPAS204CH
- 16GRAPAS207CH
- 16GRAPAS215CH
- 16GRAPAS220CH
- 16GRAPAS221CH
- 16GRAPAS224CH
- 16GRAPAS225CH
- 16GRAPAS227CH
- 16GRAPAS228CH
- 16GRAPAS230CH
- 16GRAPAS231CH
- 16GRAPAS234CH
- 16GRAPAS235CH
- 16GRAPAS236CH
- 16GRAPAS238CH
- 16GRAPAS240CH
- 16GRAPAS241CH
- 16GRAPAS244CH
- 16GRAPAS249CH
- 16GRAPAS250CH
- 16GRAPAS251CH
- 16GRAPAS084CH

Código	Número	Precio
16MUESTR002SP	S/N	\$1,142.84

Unidad: 1 Pieza.



Grapa metálica

- Características:
• Terminado: Tropicalizado



Código	Número	Medidas mm		Precio
		L	A	
16GRAPAS177CH	H2036	14	15	\$146.16

Bolsa con 25 Piezas. Máster: 1 Bolsa.

Grapa metálica

- Características:
• Terminado: Tropicalizado



Código	Número	Medidas mm		Precio
		L	A	
16GRAPAS174CH	H2024	15	13	\$350.32

Bolsa con 25 Piezas. Máster: 1 Bolsa.

Grapa metálica

- Características:
• Terminado: Tropicalizado

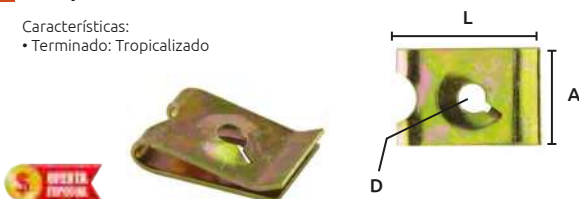

Código	Número	Medidas mm			Precio
		L	A	D	
16GRAPAS185CH	H2100	16	11	3	\$140.36

Bolsa con 25 Piezas. Máster: 1 Bolsa.

Grapa metálica

- Características:
• Terminado: Tropicalizado



Código	Número	Medidas mm			Precio
		L	A	D	
16GRAPAS186CH	H2101	17	11	3	\$140.36

Bolsa con 25 Piezas. Máster: 1 Bolsa.

Grapa metálica

- Características:
• Terminado: Tropicalizado

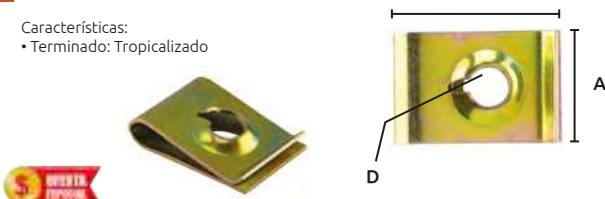

Código	Número	Medidas mm			Precio
		L	A	D	
16GRAPAS184CH	H2099	17	12	4	\$140.36

Bolsa con 25 Piezas. Máster: 1 Bolsa.

Grapa metálica

- Características:
• Terminado: Galvanizado

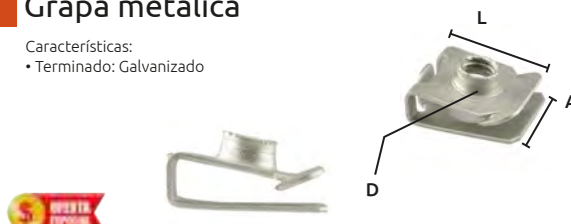

Código	Número	Medidas mm			Precio
		L	A	D	
16GRAPAS172CH	H1146	18	16	5	\$185.60

Bolsa con 25 Piezas. Máster: 1 Bolsa.

Grapa metálica

- Características:
• Terminado: Galvanizado



Código	Número	Medidas mm		Precio
		L	A	
16GRAPAS190CH	H2140	19	16	\$180.96

Bolsa con 25 Piezas. Máster: 1 Bolsa.

Grapa metálica

- Características:
• Terminado: Fosfato negro



Código	Número	Medidas mm		Precio
		L	A	
16GRAPAS175CH	H2025	20	16	\$162.40

Bolsa con 25 Piezas. Máster: 1 Bolsa.

Grapa metálica

- Características:
• Color: Negro



Código	Número	Medidas mm		Precio
		L	A	
16GRAPAS059CH	SC642	20	12	\$161.24

Bolsa con 25 Piezas. Máster: 1 Bolsa.

Grapa metálica

- Características:
• Terminado: Galvanizado



Código	Número	Medidas mm			Precio
		L	A	D	
16GRAPAS173CH	H2023	20	16	5	\$129.92

Bolsa con 25 Piezas. Máster: 1 Bolsa.



Grapa metálica

- Características:
• Terminado: Zinc brillante

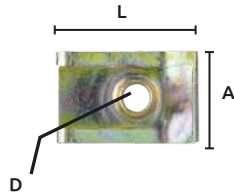

Código	Número	Medidas mm			Precio
		L	A	D	
16GRAPAS182CH	H2042	21	15	5	\$211.12

Bolsa con 25 Piezas. Máster: 1 Bolsa.

Grapa metálica

- Características:
• Terminado: Fosfato negro

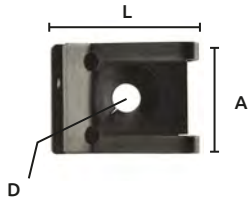

Código	Número	Medidas mm			Precio
		L	A	D	
16GRAPAS191CH	H2147	21	16	4	\$162.40

Bolsa con 25 Piezas. Máster: 1 Bolsa.

Grapa metálica

- Características:
• Terminado: Zinc Brillante

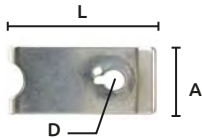

Código	Número	Medidas mm			Precio
		L	A	D	
16GRAPAS178CH	H2043	24	11	3	\$136.88

Bolsa con 25 Piezas. Máster: 1 Bolsa.

Grapa metálica

- Características:
• Terminado: Tropicalizado

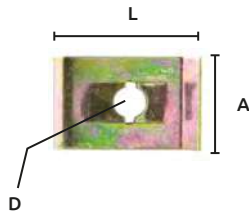

Código	Número	Medidas mm			Precio
		L	A	D	
16GRAPAS179CH	H2047	25	16	5	\$350.32

Bolsa con 25 Piezas. Máster: 1 Bolsa.

Grapa metálica

- Características:
• Terminado: Fosfato negro

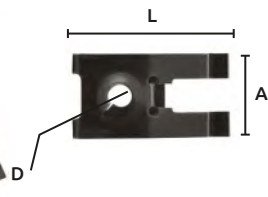

Código	Número	Medidas mm			Precio
		L	A	D	
16GRAPAS176CH	H2035	26	14	4	\$545.20

Bolsa con 25 Piezas. Máster: 1 Bolsa.

Grapa metálica

- Características:
• Terminado: Fosfato negro

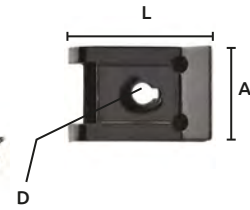

Código	Número	Medidas mm			Precio
		L	A	D	
16GRAPAS189CH	H2129	21	14	3	\$249.40

Bolsa con 25 Piezas. Máster: 1 Bolsa.

Grapa metálica

- Características:
• Terminado: Zinc brillante

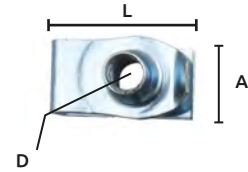

Código	Número	Medidas mm			Precio
		L	A	D	
16GRAPAS171CH	H2050	24	13	5	\$324.80

Bolsa con 25 Piezas. Máster: 1 Bolsa.

Grapa metálica

- Características:
• Terminado: Fosfato negro

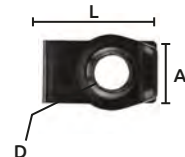

Código	Número	Medidas mm			Precio
		L	A	D	
16GRAPAS183CH	H2051	25	14	7	\$330.60

Bolsa con 25 Piezas. Máster: 1 Bolsa.

Grapa metálica

- Características:
• Terminado: Tropicalizado

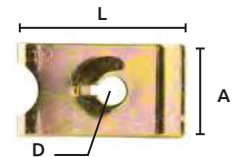

Código	Número	Medidas mm			Precio
		L	A	D	
16GRAPAS180CH	H2048	26	14	4	\$303.92
16GRAPAS181CH	H2049	25	11	4	\$303.92

Bolsa con 25 Piezas. Máster: 1 Bolsa.

Grapa metálica

- Características:
• Terminado: Fosfato negro

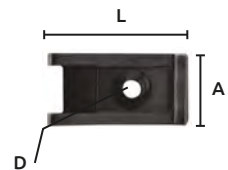

Código	Número	Medidas mm			Precio
		L	A	D	
16GRAPAS188CH	H2128	27	13	3	\$156.60

Bolsa con 25 Piezas. Máster: 1 Bolsa.



Grapa metálica

Características:
• Terminado: Fosfato negro

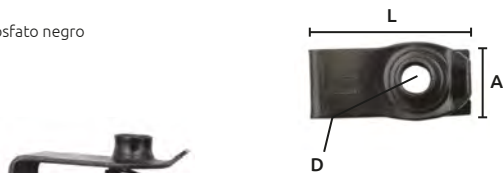

Código	Número	Medidas mm			Precio
		L	A	D	
16GRAPAS187CH	H2121	30	13	5	\$319.00

Bolsa con 25 Piezas. Máster: 1 Bolsa.

Grapa metálica

Características:
• Color: Negro

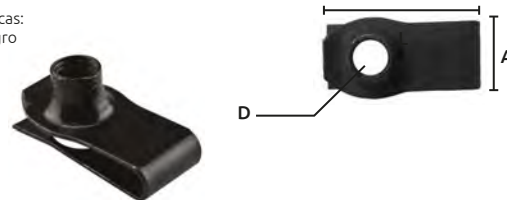

Código	Número	Medidas mm			Precio
		L	A	D	
16GRAPAS256CH	H2122	32.5	14.2	7	\$324.80

Bolsa con 25 Piezas. Máster: 1 Bolsa.

Grapas de nylon "1 cabeza"

Características:
• Color: Negro

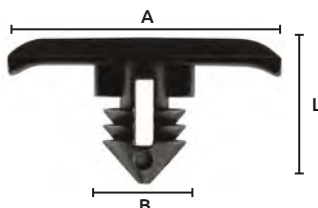

Código	Número	Medidas mm			Precio
		L	A	B	
16GRAPAS252CH	C1694	9.1	5.4	5.2	\$83.52

Bolsa con 25 Piezas. Máster: 1 Bolsa.

Grapas de nylon "1 cabeza"

Características:
• Color: Negro



Código	Número	Medidas mm			Precio
		L	A	B	
16GRAPAS245CH	C1214	9.3	10	5.6	\$90.48

Bolsa con 25 Piezas. Máster: 1 Bolsa.

Grapas de nylon "1 cabeza"

Características:
• Color: Negro



Código	Número	Medidas mm			Precio
		L	A	B	
16GRAPAS082CH	SC622	11	11	4.5	\$104.40

Bolsa con 25 Piezas. Máster: 1 Bolsa.

Grapas de nylon "1 cabeza"

Características:
• Color: Negro

Aplicación:
• Universal

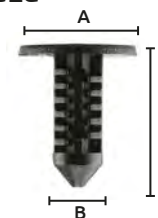

Código	Número	Medidas mm			Precio
		L	A	B	
16GRAPAS011CH	SC607	13	12	5.5	\$85.84

Bolsa con 25 Piezas. Máster: 1 Bolsa.

Grapas de nylon "1 cabeza"

Características:
• Color: Hueso

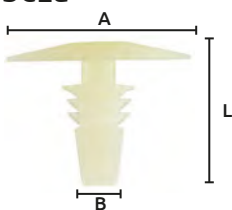

Código	Número	Medidas mm			Precio
		L	A	B	
16GRAPAS032CH	SC622	13	16	4	\$111.36

Bolsa con 25 Piezas. Máster: 1 Bolsa.

Grapas de nylon "1 cabeza"

Características:
• Color: Negro

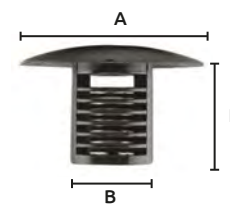

Código	Número	Medidas mm			Precio
		L	A	B	
16GRAPAS152CH	SC593	13	20	9	\$120.64

Bolsa con 25 Piezas. Máster: 1 Bolsa.

Grapas de nylon "1 cabeza"

Características:
• Color: Negro

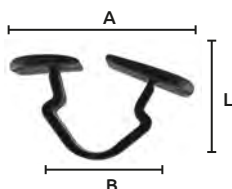

Código	Número	Medidas mm			Precio
		L	A	B	
16GRAPAS250CH	C1413	15.4	20	16	\$169.36

Bolsa con 25 Piezas. Máster: 1 Bolsa.

Grapas de nylon "1 cabeza"

Características:
• Color: Negro
Aplicación:
• Universal



Código	Número	Medidas mm			Precio
		L	A	B	
16GRAPAS022CH	SC614	17	17	8	\$85.84

Bolsa con 25 Piezas. Máster: 1 Bolsa.



Grapas de nylon "1 cabeza"

Características:
• Color: Negro



Código	Número	Medidas mm			Precio
		L	A	B	
16GRAPAS170CH	C826	17	13	8	\$106.72

Bolsa con 25 Piezas. Máster: 1 Bolsa.

Grapas de nylon "1 cabeza"

Características:
• Color: Negro
Aplicación:
• Universal



Código	Número	Medidas mm			Precio
		L	A	B	
16GRAPAS001CH	SA265	18	14	5	\$75.40

Bolsa con 25 Piezas. Máster: 1 Bolsa.

Grapas de nylon "1 cabeza"

Características:
• Color: Hueso



Código	Número	Medidas mm			Precio
		L	A	B	
16GRAPAS248CH	C1302	19.7	12.4	7.4	\$156.60

Bolsa con 25 Piezas. Máster: 1 Bolsa.

Grapas de nylon "1 cabeza"

Características:
• Color: Gris
Aplicación:
• Universal

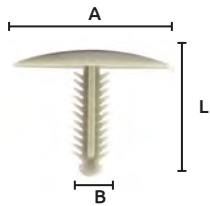

Código	Número	Medidas mm			Precio
		L	A	B	
16GRAPAS074CH	SC655	20	25	5.5	\$103.24

Bolsa con 25 Piezas. Máster: 1 Bolsa.

Grapas de nylon "1 cabeza"

Características:
• Color: Negro

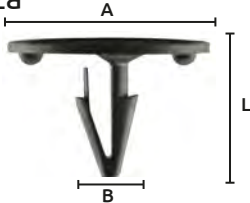

Código	Número	Medidas mm			Precio
		L	A	B	
16GRAPAS237CH	C660	21.5	30	9	\$125.28

Bolsa con 25 Piezas. Máster: 1 Bolsa.

Grapas de nylon "1 cabeza"

Características:
• Color: Hueso



Código	Número	Medidas mm			Precio
		L	A	B	
16GRAPAS215CH	C293	17	15.4	8.7	\$168.20

Bolsa con 25 Piezas. Máster: 1 Bolsa.

Grapas de nylon "1 cabeza"

Características:
• Color: Negro
Aplicación:
• Universal



Código	Número	Medidas mm			Precio
		L	A	B	
16GRAPAS008CH	SA229	18	18	7.5	\$92.80

Bolsa con 25 Piezas. Máster: 1 Bolsa.

Grapas de nylon "1 cabeza"

Características:
• Color: Negro

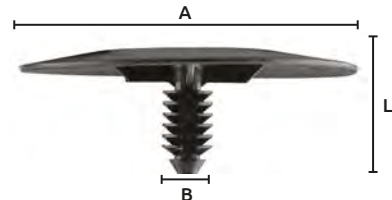

Código	Número	Medidas mm			Precio
		L	A	B	
16GRAPAS192CH	C1	20	49.6	7.4	\$119.48

Bolsa con 25 Piezas. Máster: 1 Bolsa.

Grapas de nylon "1 cabeza"

Características:
• Color: Negro

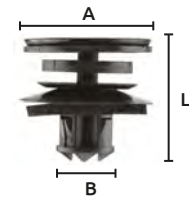

Código	Número	Medidas mm			Precio
		L	A	B	
16GRAPAS085CH	SC665	21	21	10	\$272.60

Bolsa con 25 Piezas. Máster: 1 Bolsa.

Grapas de nylon "1 cabeza"

Características:
• Color: Negro

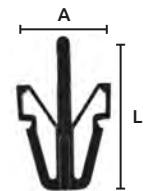

Código	Número	Medidas mm			Precio
		L	A	B	
16GRAPAS070CH	SC651	22	13		\$116.00

Bolsa con 25 Piezas. Máster: 1 Bolsa.



Grapas de nylon "1 cabeza"

Características:
• Color: Negro

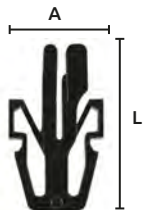

Código	Número	Medidas mm		Precio
		L	A	
16GRAPAS071CH	SC652	22	12	\$116.00

Bolsa con 25 Piezas. Máster: 1 Bolsa.

Grapas de nylon "1 cabeza"

Características:
• Color: Negro

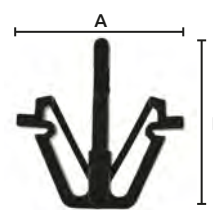

Código	Número	Medidas mm		Precio
		L	A	
16GRAPAS072CH	SC653	22	21	\$124.12

Bolsa con 25 Piezas. Máster: 1 Bolsa.

Grapas de nylon "1 cabeza"

Características:
• Color: Negro
Aplicación:
• Universal



Código	Número	Medidas mm			Precio
		L	A	B	
16GRAPAS159CH	SA253	22	18	8	\$89.32

Bolsa con 25 Piezas. Máster: 1 Bolsa.

Grapa de nylon "1 cabeza"

Características:
• Color: Blanco

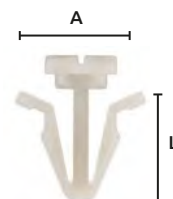

Código	Número	Medidas mm		Precio
		L	A	
16GRAPAS168CH	C545	22	19	\$155.44

Bolsa con 25 Piezas. Máster: 1 Bolsa.

Grapas de nylon "1 cabeza"

Características:
• Color: Negro

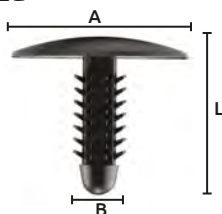

Código	Número	Medidas mm			Precio
		L	A	B	
16GRAPAS198CH	C40	22.3	25	7.4	\$148.48

Bolsa con 25 Piezas. Máster: 1 Bolsa.

Grapas de nylon "1 cabeza"

Características:
• Color: Negro



Código	Número	Medidas mm		Precio
		L	A	
16GRAPAS077CH	SC658	23	12	\$118.32

Bolsa con 25 Piezas. Máster: 1 Bolsa.

Grapas de nylon "1 cabeza"

Características:
• Color: Negro



Código	Número	Medidas mm			Precio
		L	A	B	
16GRAPAS163CH	C4-BL	23	18	7.5	\$96.28

Bolsa con 25 Piezas. Máster: 1 Bolsa.

Grapas de nylon "1 cabeza"

Características:
• Color: Blanco

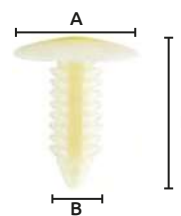

Código	Número	Medidas mm			Precio
		L	A	B	
16GRAPAS164CH	C4-TR	23	18	7.5	\$98.60

Bolsa con 25 Piezas. Máster: 1 Bolsa.

Grapas de nylon "1 cabeza"

Características:
• Color: Negro

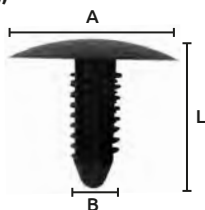

Código	Número	Medidas mm			Precio
		L	A	B	
16GRAPAS213CH	C209	23	24.7	7.4	\$143.84

Bolsa con 25 Piezas. Máster: 1 Bolsa.

Grapas de nylon "1 cabeza"

Características:
• Color: Negro

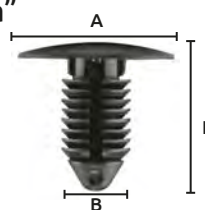

Código	Número	Medidas mm			Precio
		L	A	B	
16GRAPAS193CH	C2	23.8	25	11	\$149.64

Bolsa con 25 Piezas. Máster: 1 Bolsa.



Grapas de nylon "1 cabeza"

Características:
• Color: Negro



Código	Número	Medidas mm			Precio
		L	A	B	
16GRAPAS222CH	C436	24	21	11.3	\$113.68
16GRAPAS259CH	C436 CH	21	15	8	\$99.76

Bolsa con 25 Piezas. Máster: 1 Bolsa.

Grapas de nylon "1 cabeza"

Características:
• Color: Negro



Código	Número	Medidas mm			Precio
		L	A	B	
16GRAPAS239CH	C674	28.5	18.8	7.8	\$143.84

Bolsa con 25 Piezas. Máster: 1 Bolsa.

Grapas de nylon "1 cabeza"

Características:
• Color: Negro

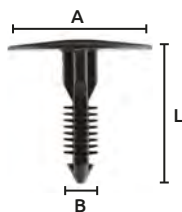

Código	Número	Medidas mm			Precio
		L	A	B	
16GRAPAS013CH	SC609	32	32	8	\$171.68

Bolsa con 25 Piezas. Máster: 1 Bolsa.

Grapas de nylon "1 cabeza"

Características:
• Color: Negro



Código	Número	Medidas mm			Precio
		L	A	B	
16GRAPAS211CH	C207	32.2	21	11	\$184.44

Bolsa con 25 Piezas. Máster: 1 Bolsa.

Grapas de nylon "1 cabeza"

Características:
• Color: Negro



Código	Número	Medidas mm			Precio
		L	A	B	
16GRAPAS081CH	SA514	37	17	7.5	\$155.44

Bolsa con 25 Piezas. Máster: 1 Bolsa.

Grapas de nylon "1 cabeza"

Características:
• Color: Negro



Código	Número	Medidas mm			Precio
		L	A	B	
16GRAPAS216CH	C301	25	19	8	\$153.12

Bolsa con 25 Piezas. Máster: 1 Bolsa.

Grapas de nylon "1 cabeza"

Características:
• Color: Negro
Aplicación:
• Universal



Código	Número	Medidas mm			Precio
		L	A	B	
16GRAPAS010CH	SC606	30	25	8	\$114.84

Bolsa con 25 Piezas. Máster: 1 Bolsa.

Grapas de nylon "1 cabeza"

Características:
• Color: Negro



Código	Número	Medidas mm			Precio
		L	A	B	
16GRAPAS210CH	C198	32	18.5	8.3	\$143.84

Bolsa con 25 Piezas. Máster: 1 Bolsa.

Grapas de nylon "1 cabeza"

Características:
• Color: Negro



Código	Número	Medidas mm			Precio
		L	A	B	
16GRAPAS018CH	SA460	37	19	8	\$160.08

Bolsa con 25 Piezas. Máster: 1 Bolsa.

Grapas de nylon "1 cabeza"

Características:
• Color: Negro



Código	Número	Medidas mm			Precio
		L	A	B	
16GRAPAS019CH	SC613	38	26	7	\$164.72

Bolsa con 25 Piezas. Máster: 1 Bolsa.



Grapas de nylon "1 cabeza"

Características:
• Color: Negro



Código	Número	Medidas mm			Precio
		L	A	B	
16GRAPAS201CH	C105	39.8	25.4	11	\$133.40

Bolsa con 25 Piezas. Máster: 1 Bolsa.

Grapas de nylon "1 cabeza"

Características:
• Color: Negro
Aplicación:
• Universal



Código	Número	Medidas mm			Precio
		L	A	B	
16GRAPAS012CH	SC608	41	25	8	\$157.76

Bolsa con 25 Piezas. Máster: 1 Bolsa.

Grapas de nylon "1 cabeza"

Características:
• Color: Negro



Código	Número	Medidas mm			Precio
		L	A	B	
16GRAPAS212CH	C208	41.7	25.5	7.8	\$185.60

Bolsa con 25 Piezas. Máster: 1 Bolsa.

Grapas de nylon "2 cabezas"

Características:
• Color: Naranja

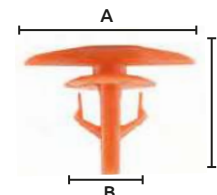

Código	Número	Medidas mm			Precio
		L	A	B	
16GRAPAS029CH	SC619	11	15	6	\$60.32

Bolsa con 25 Piezas. Máster: 1 Bolsa.

Grapas de nylon "2 cabezas"

Características:
• Color: Blanco



Código	Número	Medidas mm			Precio
		L	A	B	
16GRAPAS031CH	SC621	12	15	5	\$83.52

Bolsa con 25 Piezas. Máster: 1 Bolsa.

Grapas de nylon "2 cabezas"

Características:
• Color: Blanco

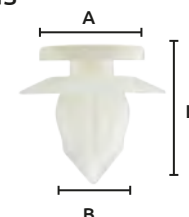

Código	Número	Medidas mm			Precio
		L	A	B	
16GRAPAS036CH	SC626	18	18	9	\$135.72

Bolsa con 25 Piezas. Máster: 1 Bolsa.

Grapas de nylon "2 cabezas"

Características:
• Color: Negro
* Color: Azul
* Colocación de tolas, se coloca a presión, estas grapas no arruinan la vista y diseño de la unión de las partes, no es necesario el uso de herramientas para su colocación.



Código	Número	Medidas mm			Precio
		L	A	B	
16GRAPAS240CH	C841	21.2	18	9.3	\$135.72
*16GRAPAS263CH	S/N				\$135.72

Bolsa con 25 Piezas. Máster: 1 Bolsa.

Grapas de nylon "2 cabezas"

Características:
• Color: Hueso
• Especial para las esquinas

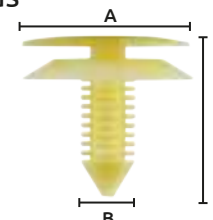

Código	Número	Medidas mm			Precio
		L	A	B	
16GRAPAS194CH	C11	22.7	24	7.6	\$167.04

Bolsa con 25 Piezas. Máster: 1 Bolsa.

Grapas de nylon "2 cabezas"

Características:
• Color: Negro



Código	Número	Medidas mm			Precio
		L	A	B	
16GRAPAS014CH	SC610	23	19	8	\$106.72

Bolsa con 25 Piezas. Máster: 1 Bolsa.

Grapas de nylon "2 cabezas"

Características:
• Color: Hueso
• Especial para las esquinas

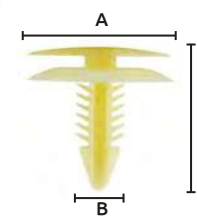

Código	Número	Medidas mm			Precio
		L	A	B	
16GRAPAS195CH	C20	23.7	24	8	\$164.72

Bolsa con 25 Piezas. Máster: 1 Bolsa.



Grapas de nylon "2 cabezas"

Características:
• Color: Hueso

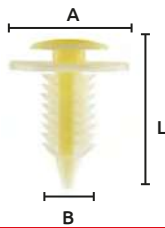

Código	Número	L	Medidas mm			Precio
			A	B		
16GRAPAS015CH	SC611	24	19	8.5		\$149.64

Bolsa con 25 Piezas. Máster: 1 Bolsa.

Grapas de nylon "2 cabezas"

Características:
• Color: Hueso

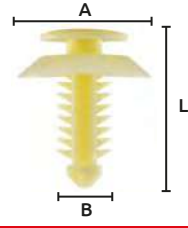

Código	Número	L	Medidas mm			Precio
			A	B		
16GRAPAS206CH	C151	24	19.6	8		\$143.84

Bolsa con 25 Piezas. Máster: 1 Bolsa.

Grapas de nylon "2 cabezas"

Características:
• Color: Negro



Código	Número	L	Medidas mm			Precio
			A	B		
16GRAPAS096CH	SA011	25	19	8		\$135.72

Bolsa con 25 Piezas. Máster: 1 Bolsa.

Grapas de nylon "2 cabezas"

Características:
• Color: Amarillo

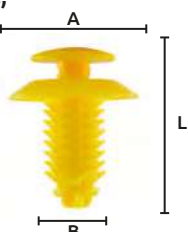

Código	Número	L	Medidas mm			Precio
			A	B		
16GRAPAS251CH	C1668	24.4	19.5	9.2		\$185.60

Bolsa con 25 Piezas. Máster: 1 Bolsa.

Grapas de nylon "2 cabezas"

Características:
• Color: Hueso

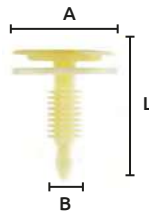

Código	Número	L	Medidas mm			Precio
			A	B		
16GRAPAS009CH	SA013	30	24	8		\$156.60

Bolsa con 25 Piezas. Máster: 1 Bolsa.

Grapas de nylon "2 cabezas"

Características:
• Color: Hueso

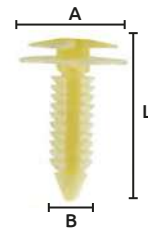

Código	Número	L	Medidas mm			Precio
			A	B		
16GRAPAS023CH	SC615	31	22	8		\$139.20

Bolsa con 25 Piezas. Máster: 1 Bolsa.

Grapas de nylon "2 cabezas"

Características:
• Color: Hueso
• Especial para las esquinas

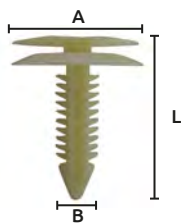

Código	Número	L	Medidas mm			Precio
			A	B		
16GRAPAS223CH	C456	30.7	23.7	8		\$139.20

Bolsa con 25 Piezas. Máster: 1 Bolsa.

Grapas de nylon "2 cabezas"

Características:
• Color: Hueso



Código	Número	L	Medidas mm			Precio
			A	B		
16GRAPAS217CH	C302	30.5	19.3	8		\$134.56

Bolsa con 25 Piezas. Máster: 1 Bolsa.

Grapas de nylon "2 cabezas"

Características:
• Color: Hueso



Código	Número	L	Medidas mm			Precio
			A	B		
16GRAPAS017CH	SC612	38	24	8		\$162.40

Bolsa con 25 Piezas. Máster: 1 Bolsa.

Grapas de nylon "2 cabezas"

Características:
• Color: Blanco

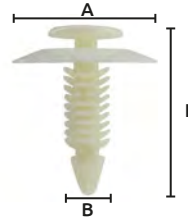

Código	Número	L	Medidas mm			Precio
			A	B		
16GRAPAS232CH	C591	30.7	25	8		\$134.56

Bolsa con 25 Piezas. Máster: 1 Bolsa.



Grapas de nylon "3 cabezas"

Características:
• Color: Gris

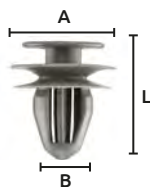

Código	Número	L	Medidas mm		Precio
			A	B	
16GRAPAS169CH	C625	18	16.5	9	\$116.00

Bolsa con 25 Piezas. Máster: 1 Bolsa.

Grapas de nylon "3 cabezas"

Características:
• Color: Azul

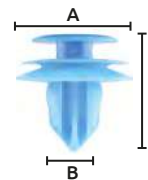

Código	Número	L	Medidas mm		Precio
			A	B	
16GRAPAS166CH	C256	17	18	9	\$155.44

Bolsa con 25 Piezas. Máster: 1 Bolsa.

Grapas de nylon "3 cabezas"

Características:
• Color: Hueso

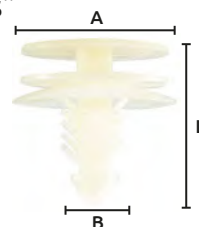

Código	Número	L	Medidas mm		Precio
			A	B	
16GRAPAS204CH	C139	19.7	20	8	\$118.32

Bolsa con 25 Piezas. Máster: 1 Bolsa.

Grapas de nylon "3 cabezas"

Características:
• Color: Hueso



Código	Número	L	Medidas mm		Precio
			A	B	
16GRAPAS030CH	SC620	18	16	9	\$107.88

Bolsa con 25 Piezas. Máster: 1 Bolsa.

Grapas de nylon "3 cabezas"

Características:
• Color: Blanco

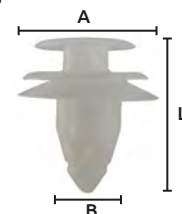

Código	Número	L	Medidas mm		Precio
			A	B	
16GRAPAS214CH	C244	20	18	8.6	\$209.96

Bolsa con 25 Piezas. Máster: 1 Bolsa.

Grapas de nylon "3 cabezas"

Características:
• Color: Blanco

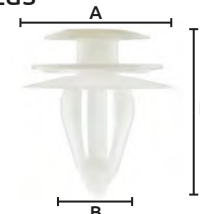

Código	Número	L	Medidas mm		Precio
			A	B	
16GRAPAS253CH	C1700	20	18	9	\$135.72

Bolsa con 25 Piezas. Máster: 1 Bolsa.

Grapas de nylon "3 cabezas"

Características:
• Color: Blanco

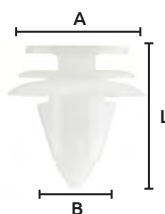

Código	Número	L	Medidas mm		Precio
			A	B	
16GRAPAS034CH	SC624	21	20	11	\$168.20

Bolsa con 25 Piezas. Máster: 1 Bolsa.

Grapas de nylon "3 cabezas"

Características:
• Color: Hueso

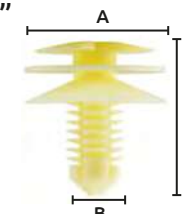

Código	Número	L	Medidas mm		Precio
			A	B	
16GRAPAS016CH	SA009	21	20	7	\$128.76

Bolsa con 25 Piezas. Máster: 1 Bolsa.

Grapas de nylon "3 cabezas"

Características:
• Color: Verde

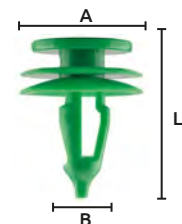

Código	Número	L	Medidas mm		Precio
			A	B	
16GRAPAS243CH	C977	22.8	17.6	7.4	\$204.16

Bolsa con 25 Piezas. Máster: 1 Bolsa.

Grapas de nylon "3 cabezas"

Características:
• Color: Negro



Código	Número	L	Medidas mm		Precio
			A	B	
16GRAPAS242CH	C918	22.5	21.7	8	\$199.52

Bolsa con 25 Piezas. Máster: 1 Bolsa.



Grapas de nylon "3 cabezas"

Características:
• Color: Hueso



Código	Número	L	Medidas mm			Precio
			A	B		
16GRAPAS209CH	C167	26.8	17	8		\$145.00

Bolsa con 25 Piezas. Máster: 1 Bolsa.

Grapas de nylon "3 cabezas"

Características:
• Color: Hueso



Código	Número	L	Medidas mm			Precio
			A	B		
16GRAPAS208CH	C163	27.7	12.4	8		\$96.28

Bolsa con 25 Piezas. Máster: 1 Bolsa.

Grapas de nylon "3 cabezas"

Características:
• Color: Hueso



Código	Número	L	Medidas mm			Precio
			A	B		
16GRAPAS235CH	C646	28	20.5	8		\$280.72

Bolsa con 25 Piezas. Máster: 1 Bolsa.

Grapas de nylon "3 cabezas"

Características:
• Color: Blanco

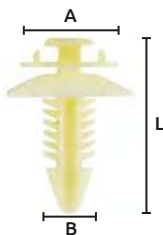

Código	Número	L	Medidas mm			Precio
			A	B		
16GRAPAS160CH	SA389	28	22	8		\$162.40

Bolsa con 25 Piezas. Máster: 1 Bolsa.

Grapas de nylon "3 cabezas"

Características:
• Color: Hueso

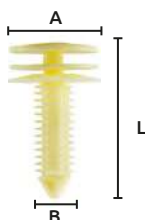

Código	Número	L	Medidas mm			Precio
			A	B		
16GRAPAS020CH	SA455	31	20	8.5		\$203.00

Bolsa con 25 Piezas. Máster: 1 Bolsa.

Grapas de nylon "3 cabezas"

Características:
• Color: Blanco



Código	Número	L	Medidas mm			Precio
			A	B		
16GRAPAS035CH	SC625	23	18	7		\$171.68

Bolsa con 25 Piezas. Máster: 1 Bolsa.

Grapas de nylon "3 cabezas"

Características:
• Color: Hueso
• Especial para las esquinas



Código	Número	L	Medidas mm			Precio
			A	B		
16GRAPAS205CH	C147	27.4	19	7.8		\$143.84

Bolsa con 25 Piezas. Máster: 1 Bolsa.

Grapas de nylon "3 cabezas"

Características:
• Color: Hueso



Código	Número	L	Medidas mm			Precio
			A	B		
16GRAPAS025CH	SC617	28	20	8		\$191.40

Bolsa con 25 Piezas. Máster: 1 Bolsa.

Grapas de nylon "3 cabezas"

Características:
• Color: Hueso
• Especial para las esquinas

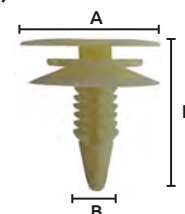

Código	Número	L	Medidas mm			Precio
			A	B		
16GRAPAS220CH	C427	28	22.7	7.7		\$128.76

Bolsa con 25 Piezas. Máster: 1 Bolsa.

Grapas de nylon "3 cabezas"

Características:
• Color: Hueso



Código	Número	L	Medidas mm			Precio
			A	B		
16GRAPAS024CH	SC616	30	20	8		\$168.20

Bolsa con 25 Piezas. Máster: 1 Bolsa.



Grapas de nylon "3 cabezas"

Características:
• Color: Blanco



Código	Número	Medidas mm			Precio
		L	A	B	
16GRAPAS043CH	SC628	32	20	9	\$215.76

Bolsa con 25 Piezas. Máster: 1 Bolsa.

Grapas de nylon "3 cabezas"

Características:
• Color: Amarillo



Código	Número	Medidas mm			Precio
		L	A	B	
16GRAPAS033CH	SC623	32	18	8	\$135.72

Bolsa con 25 Piezas. Máster: 1 Bolsa.

Grapas de nylon "3 cabezas"

Características:
• Color: Blanco



Código	Número	Medidas mm			Precio
		L	A	B	
16GRAPAS233CH	C599	35.8	15.8	6.7	\$208.80

Bolsa con 25 Piezas. Máster: 1 Bolsa.

Grapas de nylon "3 cabezas"

Características:
• Color: Negro
• Grapa / contra

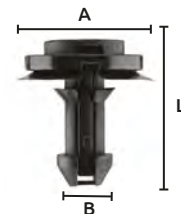

Código	Número	Medidas mm			Precio
		L	A	B	
16GRAPAS094CH	SA034/ SA034C	33	30	9	\$342.20

Bolsa con 25 Piezas. Máster: 1 Bolsa.

Grapas de nylon "3 cabezas"

Características:
• Color: Hueso



Código	Número	Medidas mm			Precio
		L	A	B	
16GRAPAS026CH	SC618	40	20	8	\$227.36

Bolsa con 25 Piezas. Máster: 1 Bolsa.

Grapas de nylon "muelas"

Características:
• Color: Hueso

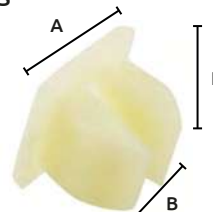

Código	Número	Medidas mm			Precio
		L	A	B	
16GRAPAS052CH	SC636	6.5	9	7	\$99.76

Bolsa con 25 Piezas. Máster: 1 Bolsa.

Grapas de nylon "muelas"

Características:
• Color: Negro

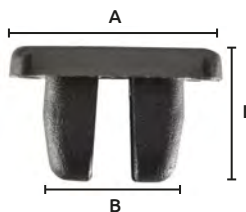

Código	Número	Medidas mm			Precio
		L	A	B	
16GRAPAS203CH	C126	9	14	9.3	\$104.40

Bolsa con 25 Piezas. Máster: 1 Bolsa.

Grapas de nylon "muelas"

Características:
• Color: Hueso

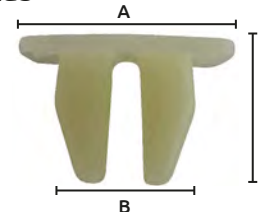

Código	Número	Medidas mm			Precio
		L	A	B	
16GRAPAS228CH	C553	9.3	13.4	8.2	\$127.60

Bolsa con 25 Piezas. Máster: 1 Bolsa.

Grapas de nylon "muelas"

Características:
• Color: Negro

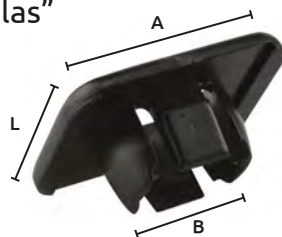

Código	Número	L	Medidas mm		Precio
			A	B	
16GRAPAS055CH	SC639	10	26x22	15	\$151.96

Bolsa con 25 Piezas. Máster: 1 Bolsa.

Grapas de nylon "muelas"

Características:
• Color: Hueso

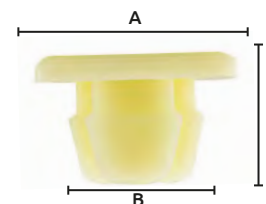

Código	Número	L	Medidas mm		Precio
			A	B	
16GRAPAS197CH	C30	10.2	15.6	10.6	\$113.68

Bolsa con 25 Piezas. Máster: 1 Bolsa.



Grapas de nylon "muelas"

Características:
• Color: Hueso

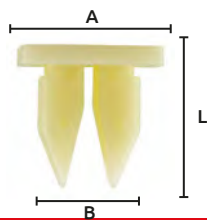

Código	Número	L	Medidas mm		Precio
			A	B	
16GRAPAS196CH	C26	12	12	8.6	\$126.44

Bolsa con 25 Piezas. Máster: 1 Bolsa.

Grapas de nylon "muelas"

Características:
• Color: Negro



Código	Número	L	Medidas mm		Precio
			A	B	
16GRAPAS054CH	SC638	16	25x25	25	\$156.60

Bolsa con 25 Piezas. Máster: 1 Bolsa.

Grapas de nylon "muelas"

Características:
• Color: Rosa

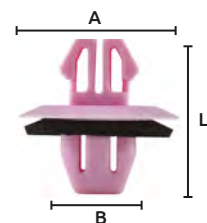

Código	Número	L	Medidas mm		Precio
			A	B	
16GRAPAS097CH	SA101	18	18	9	\$122.96

Bolsa con 25 Piezas. Máster: 1 Bolsa.

Grapas de nylon "muelas"

Características:
• Color: Amarillo

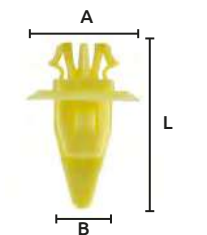

Código	Número	L	Medidas mm		Precio
			A	B	
16GRAPAS154CH	SA135	25	17	11	\$110.20

Bolsa con 25 Piezas. Máster: 1 Bolsa.

Grapas de nylon "de presión"

Características:
• Color: Negro



Código	Número	L	Medidas mm		Precio
			A	B	
16GRAPAS040CH	SA042	12	20	8	\$157.76

Bolsa con 25 Piezas. Máster: 1 Bolsa.

Grapas de nylon "muelas"

Características:
• Color: Negro



Código	Número	L	Medidas mm		Precio
			A	B	
16GRAPAS231CH	C571	11	16	9.1	\$127.60

Bolsa con 25 Piezas. Máster: 1 Bolsa.

Grapas de nylon "muelas"

Características:
• Color : Crema
• Grapa de sujeción automotriz agarre confiable ya que viene con orificio de cruz para fácil ensamble



Código	Número	L	Medidas mm		Precio
			A	B	
16GRAPAS261CH	S/N	18	18	7	\$143.84

Bolsa con 25 Piezas. Máster: 1 Bolsa.

Grapas de nylon "muelas"

Características:
• Color: Azul
* Sin goma en la grapa
* Grapa de sujeción automotriz agarre confiable ya que viene con orificio de cruz para fácil ensamble



Código	Número	L	Medidas mm		Precio
			A	B	
16GRAPAS155CH	SA141	17	17	11	\$121.80
*16GRAPAS262CH	S/N	16.8	16.7	12.2	\$121.80

Bolsa con 25 Piezas. Máster: 1 Bolsa.

Grapas de nylon "de presión"

Características:
• Color: Negro



Código	Número	L	Medidas mm		Precio
			A	B	
16GRAPAS037CH	SC032	11	20	8	\$171.68

Bolsa con 25 Piezas. Máster: 1 Bolsa.

Grapas de nylon "de presión"

Características:
• Color: Negro



Código	Número	L	Medidas mm		Precio
			A	B	
16GRAPAS048CH	SC632	13	16	7	\$150.80

Bolsa con 25 Piezas. Máster: 1 Bolsa.



Grapas de nylon "de presión"

Características:
• Color: Negro

Aplicación:
• Universal



Código	Número	Medidas mm			Precio
		L	A	B	
16GRAPAS161CH	SA537	13	12	5	\$92.80

Bolsa con 25 Piezas. Máster: 1 Bolsa.

Grapas de nylon "de presión"

Características:
• Color: Negro

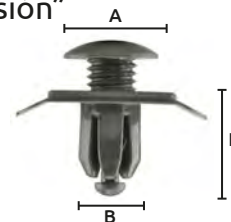

Código	Número	Medidas mm			Precio
		L	A	B	
16GRAPAS075CH	SC656	14	20x20	10	\$161.24

Bolsa con 25 Piezas. Máster: 1 Bolsa.

Grapas de nylon "de presión"

Características:
• Color: Negro



Código	Número	Medidas mm			Precio
		L	A	B	
16GRAPAS042CH	SA031	15	20	8	\$95.12

Bolsa con 25 Piezas. Máster: 1 Bolsa.

Grapas de nylon "de presión"

Características:
• Color: Negro



Código	Número	Medidas mm			Precio
		L	A	B	
16GRAPAS039CH	SA045	16	18	9	\$185.60

Bolsa con 25 Piezas. Máster: 1 Bolsa.

Grapas de nylon "de presión"

Características:
• Color: Negro



Código	Número	Medidas mm			Precio
		L	A	B	
16GRAPAS007CH	SC605	18	19x15	8	\$132.24

Bolsa con 25 Piezas. Máster: 1 Bolsa.

Grapas de nylon "de presión"

Características:
• Color: Negro



Código	Número	Medidas mm			Precio
		L	A	B	
16GRAPAS038CH	SA043	18	20	10	\$190.24

Bolsa con 25 Piezas. Máster: 1 Bolsa.

Grapas de nylon "de presión"

Características:
• Color: Negro



Código	Número	Medidas mm			Precio
		L	A	B	
16GRAPAS050CH	SC634	18	17	9	\$149.64

Bolsa con 25 Piezas. Máster: 1 Bolsa.

Grapas de nylon "de presión"

Características:
• Color: Negro



Código	Número	Medidas mm			Precio
		L	A	B	
16GRAPAS076CH	SC657	18	16	7	\$149.64

Bolsa con 25 Piezas. Máster: 1 Bolsa.

Grapas de nylon "de presión"

Características:
• Color: Negro



Código	Número	Medidas mm			Precio
		L	A	B	
16GRAPAS004CH	SC602	20	12	7	\$139.20

Bolsa con 25 Piezas. Máster: 1 Bolsa.

Grapas de nylon "de presión"

Características:
• Color: Negro



Código	Número	Medidas mm			Precio
		L	A	B	
16GRAPAS005CH	C426	20	18	10	\$157.76

Bolsa con 25 Piezas. Máster: 1 Bolsa.



Grapas de nylon "de presión"

Características:
• Color: Negro



Código	Número	Medidas mm			Precio
		L	A	B	
16GRAPAS080CH	SC661	21	18	10	\$163.56

Bolsa con 25 Piezas. Máster: 1 Bolsa.

Grapas de nylon "de presión"

Características:
• Color: Negro



Código	Número	Medidas mm			Precio
		L	A	B	
16GRAPAS003CH	SC601	23	20x20	10	\$209.96

Bolsa con 25 Piezas. Máster: 1 Bolsa.

Grapas de nylon "de presión"

Características:
• Color: Negro



Código	Número	Medidas mm			Precio
		L	A	B	
16GRAPAS044CH	SA037	23	18	9	\$205.32

Bolsa con 25 Piezas. Máster: 1 Bolsa.

Grapas de nylon "de presión"

Características:
• Color: Negro



Código	Número	Medidas mm			Precio
		L	A	B	
16GRAPAS153CH	SA059	24	20	9	\$150.80

Bolsa con 25 Piezas. Máster: 1 Bolsa.

Grapas de nylon de presión

Características:
• Color: Negro



Código	Número	Medidas mm			Precio
		L	A	B	
16GRAPAS244CH	C1147	24.7	19	10.4	\$175.16

Bolsa con 25 Piezas. Máster: 1 Bolsa.

Grapas de nylon "de presión"

Características:
• Color: Negro



Código	Número	Medidas mm			Precio
		L	A	B	
16GRAPAS006CH	C474	25	25.4	8	\$218.08

Bolsa con 25 Piezas. Máster: 1 Bolsa.

Grapas de nylon "de presión"

Características:
• Color: Negro



Código	Número	Medidas mm			Precio
		L	A	B	
16GRAPAS045CH	SC629	25	15	7	\$135.72

Bolsa con 25 Piezas. Máster: 1 Bolsa.

Grapas de nylon "de presión"

Características:
• Color: Negro



Código	Número	Medidas mm			Precio
		L	A	B	
16GRAPAS165CH	C116	26	19		\$197.20

Bolsa con 25 Piezas. Máster: 1 Bolsa.

Grapas de nylon de presión

Características:
• Color: Negro



Código	Número	Medidas mm			Precio
		L	A	B	
16GRAPAS202CH	C109	27.8	19.5	8	\$104.40

Bolsa con 25 Piezas. Máster: 1 Bolsa.

Grapas de nylon de presión

Características:
• Color: Negro



Código	Número	Medidas mm			Precio
		L	A	B	
16GRAPAS247CH	C1250	28	22.5	8	\$422.24

Bolsa con 25 Piezas. Máster: 1 Bolsa.



Grapas de nylon de presión

Características:
• Color: Negro



Código	Número	Medidas mm			Precio
		L	A	B	
16GRAPAS199CH	C41	28.2	17.5	7	\$143.84

Bolsa con 25 Piezas. Master: 1 Bolsa.

Grapas de nylon de presión

Características:
• Color: Negro



Código	Número	Medidas mm			Precio
		L	A	B	
16GRAPAS219CH	C335	28.3	19	6.6	\$170.52

Bolsa con 25 Piezas. Master: 1 Bolsa.

Grapas de nylon de presión

Características:
• Color: Negro



Código	Número	Medidas mm			Precio
		L	A	B	
16GRAPAS236CH	C657	29	20	9	\$182.12

Bolsa con 25 Piezas. Máster: 1 Bolsa.

Grapas de nylon "de presión"

Características:
• Color: Negro



Código	Número	Medidas mm			Precio
		L	A	B	
16GRAPAS046CH	SC630	29	25	7	\$200.68

Bolsa con 25 Piezas. Máster: 1 Bolsa.

Grapas de nylon de presión

Características:
• Color: Negro



Código	Número	Medidas mm			Precio
		L	A	B	
16GRAPAS238CH	C672	30.7	14.8	7.2	\$134.56

Bolsa con 25 Piezas. Master: 1 Bolsa.

Grapas de nylon de presión

Características:
• Color: Negro



Código	Número	Medidas mm			Precio
		L	A	B	
16GRAPAS246CH	C1249	30.8	22	8	\$457.04

Bolsa con 25 Piezas. Master: 1 Bolsa.

Grapas de nylon "de presión"

Características:
• Color: Negro



Código	Número	Medidas mm			Precio
		L	A	B	
16GRAPAS041CH	SC627	31	20	9	\$156.60

Bolsa con 25 Piezas. Master: 1 Bolsa.

Grapas de nylon "de presión"

Características:
• Color: Negro



Código	Número	Medidas mm			Precio
		L	A	B	
16GRAPAS049CH	SC633	31	26	7	\$189.08

Bolsa con 25 Piezas. Master: 1 Bolsa.

Grapas de nylon "de presión"

Características:
• Color: Negro

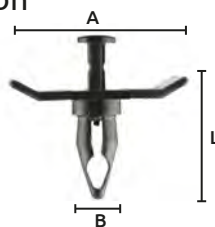

Código	Número	Medidas mm			Precio
		L	A	B	
16GRAPAS047CH	SC631	32	45	11	\$261.00

Bolsa con 25 Piezas. Master: 1 Bolsa.

Grapas de nylon de presión

Características:
• Color: Negro



Código	Número	Medidas mm			Precio
		L	A	B	
16GRAPAS200CH	C46	28	17.3	6.5	\$128.76
16GRAPAS266DE	S/N	23	16	3.3	\$125.28

Bolsa con 25 Piezas. Master: 1 Bolsa.



Grapas de nylon de presión

Características:
• Color: Negro



Código	Número	Medidas mm			Precio
		L	A	B	
16GRAPAS230CH	C569	33.2	15.8	8.4	\$176.32

Bolsa con 25 Piezas. Máster: 1 Bolsa.

Grapas de nylon de presión

Características:
• Color: Negro



Código	Número	Medidas mm			Precio
		L	A	B	
16GRAPAS224CH	C465	36	25.4	8.5	\$185.60

Bolsa con 25 Piezas. Máster: 1 Bolsa.

Grapas de nylon de presión

Características:
• Color: Negro

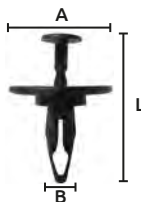

Código	Número	Medidas mm			Precio
		L	A	B	
16GRAPAS227CH	C533	36.8	25	7.4	\$155.44

Bolsa con 25 Piezas. Máster: 1 Bolsa.

Grapas de nylon de presión

Características:
• Color: Negro



Código	Número	Medidas mm			Precio
		L	A	B	
16GRAPAS225CH	C471	37.3	25.3	11.6	\$189.08

Bolsa con 25 Piezas. Máster: 1 Bolsa.

Grapas de nylon de presión

Características:
• Color: Negro



Código	Número	Medidas mm			Precio
		L	A	B	
16GRAPAS221CH	C434	38.3	25.6	11.5	\$193.72

Bolsa con 25 Piezas. Máster: 1 Bolsa.

Grapas de nylon de presión

Características:
• Color: Negro



Código	Número	Medidas mm			Precio
		L	A	B	
16GRAPAS207CH	C159	40.5	24.8	10.4	\$192.56

Bolsa con 25 Piezas. Máster: 1 Bolsa.

Grapas de nylon de presión

Características:
• Color: Negro



Código	Número	Medidas mm			Precio
		L	A	B	
16GRAPAS234CH	C645	41.2	18.2	8.7	\$221.56

Bolsa con 25 Piezas. Máster: 1 Bolsa.

Grapas de nylon de presión

Características:
• Color: Negro



Código	Número	Medidas mm			Precio
		L	A	B	
16GRAPAS260CH	C1313 CH	28	17	7	\$261.00
16GRAPAS249CH	C1313	42.2	17.7	11	\$214.60

Bolsa con 25 Piezas. Máster: 1 Bolsa.

Grapas de nylon de presión

Características:
• Color: Negro



Código	Número	Medidas mm			Precio
		L	A	B	
16GRAPAS241CH	C886	43.4	20	8	\$179.80

Bolsa con 25 Piezas. Máster: 1 Bolsa.

Remache automotriz de nylon

Características:
• Material: Nylon
• Color: Negro

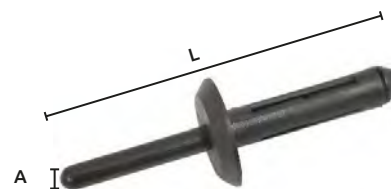

Código	Número	Medidas mm		Precio
		L	A	
16REMACH001CH	SC674	54	5.9	\$138.04

Bolsa con 25 Piezas. Máster: 1 Bolsa.



Conexión "T"

- Características:
 • Material: Nylon
 • Color: Negro

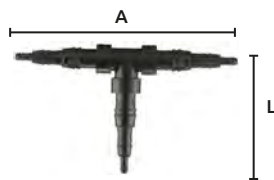

Código	Número	Medidas mm		Precio
		L	A	
16CONNECT002CH	SB001	46	90	\$777.20

Bolsa con 25 Piezas. Máster: 1 Bolsa.

Grapas de nylon

- Características:
 • Color: Blanco

Aplicación:
 • Para moldadura

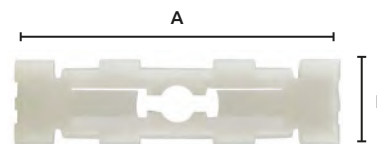

Código	Número	Medidas mm		Precio
		L	A	
16GRAPAS092CH	SC672	8	31	\$128.76

Bolsa con 25 Piezas. Máster: 1 Bolsa.

Grapas de nylon

- Características:
 • Color: Hueso

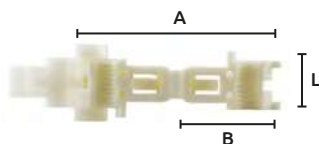

Código	Número	Medidas mm			Precio
		L	A	B	
16GRAPAS061CH	SA104	11	44	24	\$184.44

Bolsa con 25 Piezas. Máster: 1 Bolsa.

Grapas de nylon

- Características:
 • Color: Blanco

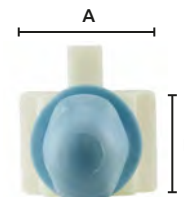

Código	Número	Medidas mm		Precio
		L	A	
16GRAPAS090CH	SC670	12	16	\$132.24

Bolsa con 25 Piezas. Máster: 1 Bolsa.

Grapas de nylon

- Características:
 • Color: Blanco

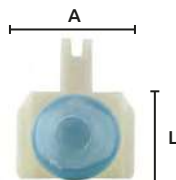

Código	Número	Medidas mm		Precio
		L	A	
16GRAPAS089CH	SC669	13	17	\$129.92

Bolsa con 25 Piezas. Máster: 1 Bolsa.

Grapas de nylon

- Características:
 • Color: Azul
 *IZQUIERDA
 **DERECHA

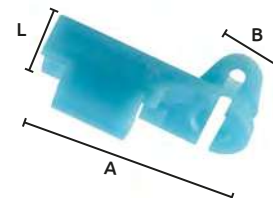

Código	Número	Medidas mm			Precio
		L	A	B	
16GRAPAS060CH*	SA131	15	24	7	\$149.64
16GRAPAS257CH**	C493	15	24	7	\$129.92

Bolsa con 25 Piezas. Máster: 1 Bolsa.

Grapas de nylon

- Características:
 • Color: Gris

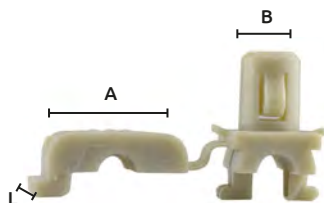

Código	Número	Medidas mm			Precio
		L	A	B	
16GRAPAS062CH	SC643	15	17	7.5	\$272.60

Bolsa con 25 Piezas. Máster: 1 Bolsa.

Grapas de nylon

- Características:
 • Color: Blanco



Código	Número	Medidas mm		Precio
		L	A	
16GRAPAS064CH	SC645	17	9	\$114.84

Bolsa con 25 Piezas. Máster: 1 Bolsa.

Grapas de nylon

- Características:
 • Color: Hueso

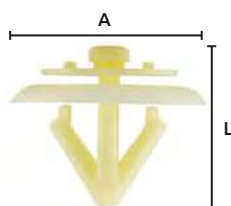

Código	Número	Medidas mm			Precio
		L	A	B	
16GRAPAS067CH	SC648	17	19	12	\$178.64

Bolsa con 25 Piezas. Máster: 1 Bolsa.

Grapas de nylon

- Características:
 • Color: Negro



Código	Número	Medidas mm		Precio
		L	A	
16GRAPAS058CH	SC641	18	24	\$380.48

Bolsa con 25 Piezas. Máster: 1 Bolsa.



Grapas de nylon

- Características:
 • Color: Blanco
 *Azul

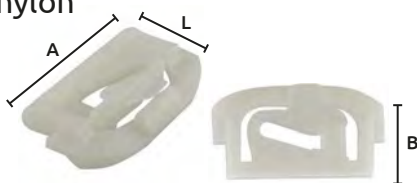

Código	Número	Medidas mm			Precio
		L	A	B	
16GRAPAS065CH	SC646	18	27	32	\$176.32
*16GRAPAS265DE	C416	11	24	---	\$176.32

Bolsa con 25 Piezas. Master: 1 Bolsa.

Grapas de nylon

- Características:
 • Color: Beige
 • Izquierda

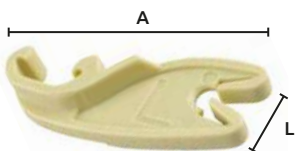

Código	Número	Medidas mm		Precio
		L	A	
16GRAPAS068CH	SC649	19	50	\$222.72

Bolsa con 25 Piezas. Master: 1 Bolsa.

Grapas de nylon

- Características:
 • Color: Blanco

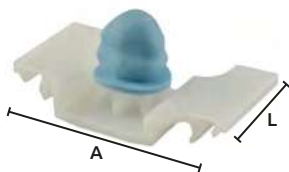

Código	Número	Medidas mm		Precio
		L	A	
16GRAPAS087CH	SC667	22	40	\$233.16

Bolsa con 25 Piezas. Master: 1 Bolsa.

Grapas de nylon

- Características:
 • Color: Blanco
- Aplicación:
 • Para moldadura



Código	Número	Medidas mm			Precio
		L	A	B	
16GRAPAS084CH	SC664	22	16	5	\$91.64

Bolsa con 25 Piezas. Master: 1 Bolsa.

Grapas de nylon

- Características:
 • Color: Blanco
- Aplicación:
 • Para moldura



Código	Número	Medidas mm		Precio
		L	A	
16GRAPAS091CH	SC671	25	35	\$365.40

Bolsa con 25 Piezas. Master: 1 Bolsa.

Grapas de nylon

- Características:
 • Color: Verde

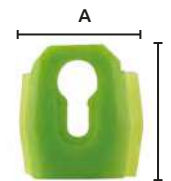

Código	Número	Medidas mm		Precio
		L	A	
16GRAPAS063CH	SC644	19	14	\$153.12

Bolsa con 25 Piezas. Master: 1 Bolsa.

Grapas de nylon

- Características:
 • Color: Rosa
 • Derecha

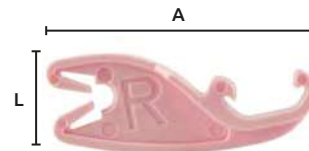

Código	Número	Medidas mm		Precio
		L	A	
16GRAPAS069CH	SC650	19	50	\$222.72

Bolsa con 25 Piezas. Master: 1 Bolsa.

Grapas de nylon

- Características:
 • Color: Blanco



Código	Número	Medidas mm		Precio
		L	A	
16GRAPAS079CH	SC660	22	35	\$218.08

Bolsa con 25 Piezas. Master: 1 Bolsa.

Grapas de nylon

- Características:
 • Color: Negro

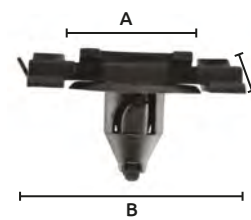

Código	Número	Medidas mm			Precio
		L	A	B	
16GRAPAS002CH	SC600	24	20	30	\$222.72

Bolsa con 25 Piezas. Master: 1 Bolsa.

Grapas de nylon

- Características:
 • Color: Blanco

- Aplicación:
 • Para moldura



Código	Número	Medidas mm		Precio
		L	A	
16GRAPAS093CH	SC673	27	25	\$165.88

Bolsa con 25 Piezas. Master: 1 Bolsa.



Grapas de nylon

- Características:
- Color: Negro, Verde
 - Aplicación: Tapa de puerta

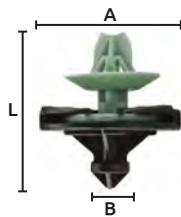

Código	Número	Medidas mm			Precio
		L	A	B	
16GRAPAS086CH	SC666	30	28	10	\$266.80

Bolsa con 25 Piezas. Máster: 1 Bolsa.

Grapas de nylon

- Características:
- Color: Café
 - Hueso
 - Tapa de puerta

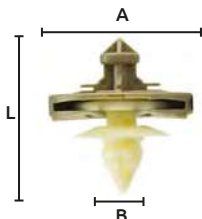

Código	Número	Medidas mm			Precio
		L	A	B	
16GRAPAS083CH	SC663	31	29	19	\$203.00

Bolsa con 25 Piezas. Máster: 1 Bolsa.

Grapas de nylon

- Características:
- Color: Negro



Código	Número	Medidas mm			Precio
		L	A	B	
16GRAPAS021CH	SA359	36	19	8	\$145.00

Bolsa con 25 Piezas. Máster: 1 Bolsa.

Grapas de nylon

- Características:
- Color: Blanco

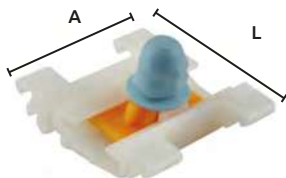

Código	Número	Medidas mm			Precio
		L	A	B	
16GRAPAS088CH	SC668	38	35		\$276.08

Bolsa con 25 Piezas. Máster: 1 Bolsa.

Grapas de plástico

- Características:
- Color: Verde claro
 - Grapas (ganchos) para visera

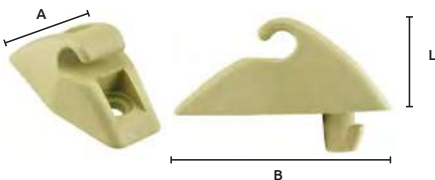

Código	Número	Medidas mm			Precio
		L	A	B	
16GRAPAS110CH	LMFSN-CN31	19	26	44	\$122.96

Bolsa con 25 Piezas. Máster: 1 Bolsa.

Grapas de nylon

- Características:
- Color: Blanco

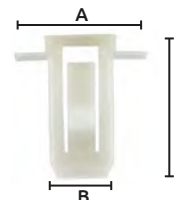

Código	Número	Medidas mm			Precio
		L	A	B	
16GRAPAS066CH	SC647	28	25	12	\$190.24

Bolsa con 25 Piezas. Máster: 1 Bolsa.

Grapas de nylon

- Características:
- Color: Negro



Código	Número	Medidas mm			Precio
		L	A	B	
16GRAPAS056CH	SC640	31	20		\$200.68

Bolsa con 25 Piezas. Máster: 1 Bolsa.

Grapas de nylon

- Características:
- Color: Blanco



Código	Número	Medidas mm			Precio
		L	A	B	
16GRAPAS078CH	SC659	38	34		\$252.88

Bolsa con 25 Piezas. Máster: 1 Bolsa.

Grapas de plástico

- Características:
- Color: Negro
 - Grapa para vestiduras



Código	Número	Medidas mm			Precio
		L	A	B	
16GRAPAS109CH	LMFSN-CN189	16	23	14	\$118.32

Bolsa con 25 Piezas. Máster: 1 Bolsa.

Grapas de plástico

- Características:
- Color: Blanco
 - Grapas (ganchos) para visera



Código	Número	Medidas mm			Precio
		L	A	B	
16GRAPAS123CH	LMFSN-CN641	20	25	31	\$332.92

Bolsa con 25 Piezas. Máster: 1 Bolsa.



Grapas de plástico

- Características:
- Color: Gris
 - Grapas (ganchos) para visera

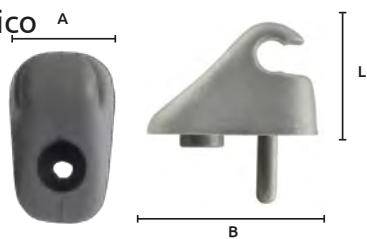

Código	Número	L	Medidas mm		Precio
			A	B	
16GRAPAS119CH	LMFSN-CN394	27	25	40	\$309.72

Bolsa con 25 Piezas. Máster: 1 Bolsa.

Grapas de plástico

- Características:
- Material: Plástico
 - Color blanco

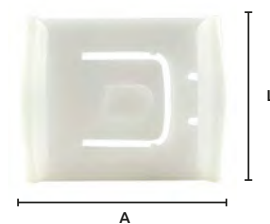

Código	Número	L	Medidas mm		Precio
			A	B	
16GRAPAS108CH	LMFSN-CN14	32	41		\$225.04

Bolsa con 25 Piezas. Máster: 1 Bolsa.

Grapas de plástico

- Características:
- Color: Beige
 - Grapas (ganchos) para visera

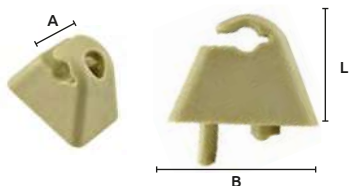

Código	Número	L	Medidas mm		Precio
			A	B	
16GRAPAS106CH	LMFSN-CN1131	25	25	35	\$209.96

Bolsa con 25 Piezas. Máster: 1 Bolsa.

Grapas de plástico

- Características:
- Color: Gris
 - Grapas (ganchos) para visera

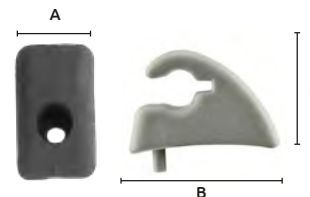

Código	Número	L	Medidas mm		Precio
			A	B	
16GRAPAS120CH	LMFSN-CN398	22	19	33	\$257.52

Bolsa con 25 Piezas. Máster: 1 Bolsa.

Pija para tolva

- Características:
- Para Chevy
 - Material: Metal
 - Tuerca de plástico
 - Color: Tropicalizado

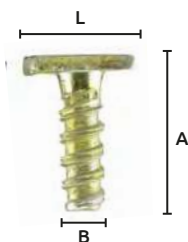

Código	Número	L	Medidas mm		Precio
			A	B	
16GRAPAS126CH	LMFSN-CN846	11	17	5	\$113.68

Bolsa con 25 Piezas. Máster: 1 Bolsa.

Taquete metálico para puerta

- Características:
- Material: Metal
 - Color: Tropicalizado

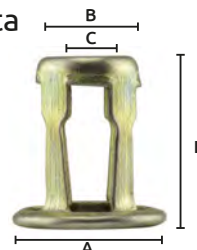

Código	Número	L	Medidas mm			Precio
			A	B	C	
16GRAPAS122CH	LMFSN-CN45	18	16	11	5	\$247.08

Bolsa con 25 Piezas. Máster: 1 Bolsa.

Rociadores para parabrisas (chisqueteros)

- Características:
- De plástico
 - Color: Negro



Código	Número	L	Medidas		Precio
			A	B	
16GRAPAS115CH	LMFSN-CN35	20 mm	35 mm	20 mm	\$354.96

Bolsa con 25 Piezas. Máster: 1 Bolsa.

Rociadores para parabrisas (chisqueteros)

- Características:
- De plástico
 - Color: Negro

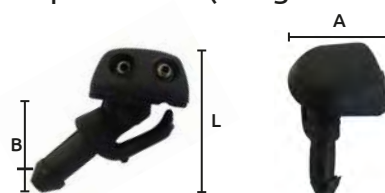

Código	Número	L	Medidas		Precio
			A	B	
16GRAPAS118CH	LMFSN-CN36	28 mm	18 mm	18 mm	\$328.28

Unidad: Bolsa con 25 Piezas. Máster: 1 Bolsa.

Rociadores para parabrisas (chisqueteros)

- Características:
- De plástico
 - Color: Negro



Código	Número	L	Medidas		Precio
			A	B	
16GRAPAS114CH	LMFSN-CN342	30 mm	18 mm	20 mm	\$301.60

Unidad: Bolsa con 25 Piezas. Máster: 1 Bolsa.

Rociadores para parabrisas (chisqueteros)

- Características:
- De plástico
 - Color: Negro



Código	Número	L	Medidas		Precio
			A	B	
16GRAPAS111CH	LMFSN-CN324	30 mm	18 mm	24 mm	\$292.32

Unidad: Bolsa con 25 Piezas. Máster: 1 Bolsa.



Rociadores para parabrisas (chisgueteros)

- Características:
- De plástico
 - Color: Negro



Código	Número	Medidas			Precio
		L	A	B	
16GRAPAS116CH	LMFSN-CN353	33 mm	17 mm	20 mm	\$353.80

Unidad: Bolsa con 25 Piezas Máster: 1 Bolsa.

Rociadores para parabrisas (chisgueteros)

- Características:
- De plástico
 - Color: Negro

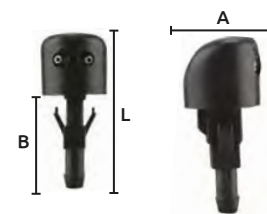

Código	Número	Medidas			Precio
		L	A	B	
16GRAPAS117CH	LMFSN-CN354	44 mm	19 mm	27 mm	\$380.48

Unidad: Bolsa con 25 Piezas Máster: 1 Bolsa.

Rociadores para parabrisas (chisgueteros)

- Características:
- De plástico
 - Color: Negro



Código	Número	Medidas			Precio
		L	A	B	
16GRAPAS156CH	LMFSN-CN338	29 mm	33 mm	18 mm	\$472.12

Unidad: Bolsa con 25 Piezas Máster: 1 Bolsa.

Rociadores para parabrisas (chisgueteros)

- Características:
- De plástico
 - Color: Negro



Código	Número	Medidas			Precio
		L	A	B	
16GRAPAS157CH	LMFSN-CN193	28 mm	20 mm	20 mm	\$223.88

Bolsa con 25 Piezas. Máster: 1 Bolsa.

Cuenca para limpiador

- Características:
- Para Nissan
 - Material: Plástico
 - Color blanco

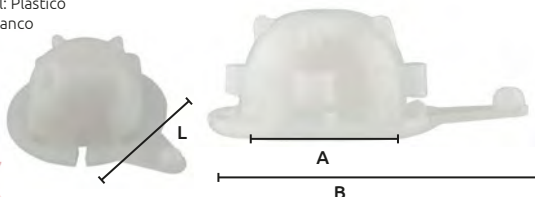

Código	Número	Medidas mm			Precio
		L	A	B	
16GRAPAS125CH	LMFSN-CN757	26	15	36	\$45.24

Bolsa con 25 Piezas. Máster: 1 Bolsa.

Tornillo tuerca de nylon

- Características:
- Color: Hueso
 - Cantonera tornado

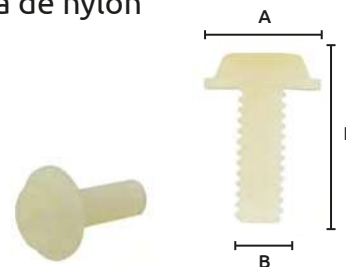

Código	Número	Medidas mm			Precio
		L	A	B	
16GRAPAS057CH	SA273	15	13.7	5.5	\$154.28

Bolsa con 25 Piezas. Máster: 1 Bolsa.

Buje para cerradura de puerta

- Características:
- Color: Blanco
 - Material: Plástico

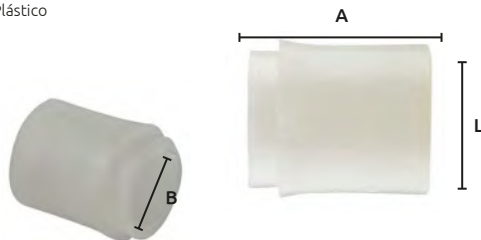

Código	Número	Medidas mm			Precio
		L	A	B	
16GRAPAS105CH	LMFSN-CN1112	14.5	18	9.5	\$58.00

Bolsa con 25 Piezas. Máster: 1 Bolsa.

Tapón para tuerca

- Características:
- Color: Negro
 - Material: Plástico

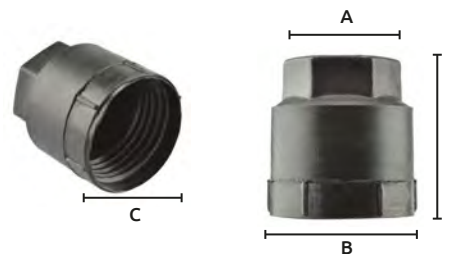

Código	Número	Medidas mm				Precio
		L	A	B	C	
16GRAPAS107CH	LMFSN-CN1168	29	19	26	3/4"	\$218.08

Bolsa con 25 Piezas. Máster: 1 Bolsa.



Guía automotriz para ventana

Características:
• Color: Negro

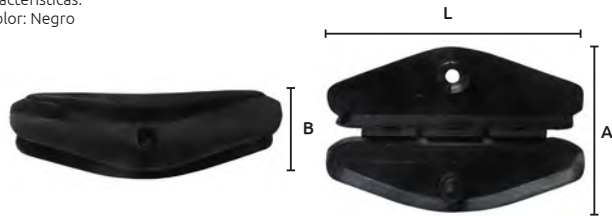

Código	Número	Medidas mm			Precio
		L	A	B	
16GRAPAS229CH	C536	50.1	31.5	14.5	\$203.00

Bolsa con 25 Piezas. Máster: 1 Bolsa.

Guía automotriz para ventana

Características:
• Color: Negro

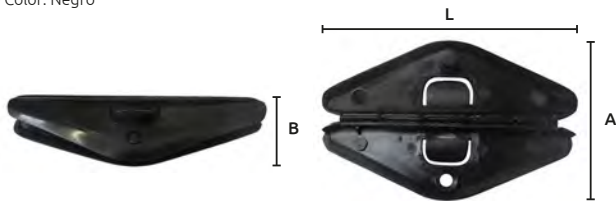

Código	Número	Medidas mm			Precio
		L	A	B	
16GRAPAS226CH	C518	70.2	43.8	21	\$501.12

Bolsa con 25 Piezas. Máster: 1 Bolsa.

Guía automotriz para ventana

Características:
• Material: Nylon
• Color: Negro
• Guía cristal corsa

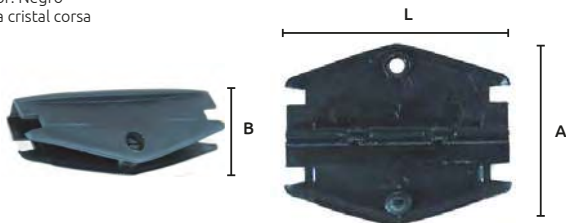

Código	Número	Medidas mm			Precio
		L	A	B	
16GRAPAS028CH	SA127	50.3	40	20	\$336.40

Bolsa con 25 Piezas. Máster: 1 Bolsa.

Guía automotriz para ventana

Características:
• Material: Nylon
• Color: Negro
• Guía cristal chevrolet

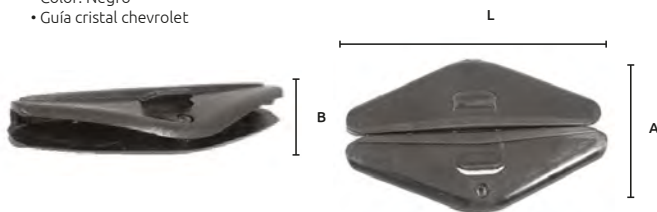

Código	Número	Medidas mm			Precio
		L	A	B	
16GRAPAS027CH	SA124	70.8	45	22	\$488.36

Bolsa con 25 Piezas. Máster: 1 Bolsa.

Guía automotriz para ventana

Características:
• Color: Negro

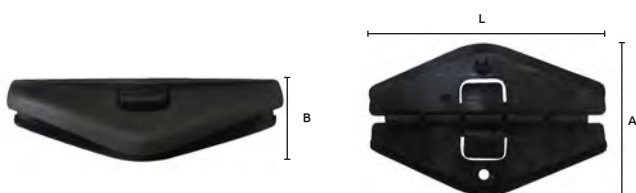

Código	Número	Medidas mm			Precio
		L	A	B	
16GRAPAS218CH	C328	71	45.5	21.3	\$359.60
16GRAPAS267DE	S/N	50	32	15	\$319.00

Bolsa con 25 Piezas. Máster: 1 Bolsa.



Juego reparación de roscas milimétrico

Características:

- Herramienta eficaz para reparar la cuerda de las roscas dañadas por el uso u otros factores, de manera rápida y permanente
- 5 Juegos de herramientas de instalación



Total: 120 piezas

Medidas	Insertos	Brocas	Machuelos
M5x0,8	25 piezas	5,2 HSS (1pieza)	STI HSS M5x0,8 (1pieza)
M6x1,0	25 piezas	6,3 HSS (1pieza)	STI HSS M6x1,0 (1pieza)
M8x1,25	25 piezas	8,3 HSS (1pieza)	STI HSS M8x1,25 (1pieza)
M10x1,5	25 piezas	10,4 HSS (1pieza)	STI HSS M10x1,50 (1pieza)
M12x1,75	10 piezas	12,4 HSS (1pieza)	STI HSS M12x1,75 (1pieza)

Código	Número	Precio
14JGOREP001CH	11-303-A01	\$5,163.16

Unidad: 1 Juego Máster: 5 Juegos

Juego reparación de roscas UNC

Características:

- Herramienta eficaz para reparar la cuerda de las roscas dañadas por el uso u otros factores, de manera rápida y permanente
- 5 Juegos de herramientas de instalación



Total: 120 piezas

Medidas	Insertos	Brocas	Machuelos
1/4"-20	25 piezas	17/64 HSS (1pieza)	STI HSS 1/4"-20 (1pieza)
5/16"-18	25 piezas	21/64 HSS (1pieza)	STI HSS 5/16"-18 (1pieza)
3/8"-16	25 piezas	25/64 HSS (1pieza)	STI HSS 3/8"-16 (1pieza)
7/16"-14	25 piezas	29/64 HSS (1pieza)	STI HSS 7/16"-14 (1pieza)
1/2"-13	10 piezas	17/32 HSS (1pieza)	STI HSS 1/2"-13 (1pieza)

Código	Número	Precio
14JGOREP002CH	12-303-A01	\$5,716.48

Unidad: 1 Juego Máster: 5 Juegos

Juego reparación de roscas UNF

Características:

- Herramienta eficaz para reparar la cuerda de las roscas dañadas por el uso u otros factores, de manera rápida y permanente
- 5 Juegos de herramientas de instalación



Total: 120 piezas

Medidas	Insertos	Brocas	Machuelos
1/4"-28	25 piezas	17/64 HSS (1pieza)	STI HSS 1/4"-28 (1pieza)
5/16"-24	25 piezas	21/64 HSS (1pieza)	STI HSS 5/16"-24 (1pieza)
3/8"-24	25 piezas	25/64 HSS (1pieza)	STI HSS 3/8"-24 (1pieza)
7/16"-20	25 piezas	29/64 HSS (1pieza)	STI HSS 7/16"-20 (1pieza)
1/2"-20	10 piezas	17/32 HSS (1pieza)	STI HSS 1/2"-20 (1pieza)

Código	Número	Precio
14JGOREP003CH	12-303-A02	\$4,609.84

Unidad: 1 Juego Máster: 5 Juegos

Juego reparación de roscas milimétrico

Características:

- Herramienta eficaz para reparar la cuerda de las roscas dañadas por el uso u otros factores, de manera rápida y permanente



Medidas	Insertos	Brocas	Machuelos
M14 x 1,25	10 piezas	14,4mm HSS (1pieza)	STI HSS S M14 x 1,25 (1pieza)

Código	Número	Precio
14JGOREP019CH	11-303-S30	\$1,626.32

Unidad: 1 Juego Máster: 30 Juegos



Juego reparación de roscas milimétricos

Características:

- Herramienta eficaz para reparar la cuerda de las roscas dañadas por el uso u otros factores, de manera rápida y permanente
- 1 Juego de instalación



Medidas	Insertos	Brocas	Machuelos
M5 x 0,8	25 piezas	5,2 HSS (1pieza)	STI HSS M5 x 0,8 (1pieza)
Código	Número	Precio	
14JGOREP004CH	11-303-S05	\$1,017.32	

Unidad: 1 Juego Máster: 30 Juegos

Juego reparación de roscas milimétricos

Características:

- Herramienta eficaz para reparar la cuerda de las roscas dañadas por el uso u otros factores, de manera rápida y permanente
- 1 Juego de instalación



Medidas	Insertos	Brocas	Machuelos
M10 x 1,5	25 piezas	10,4 HSS (1pieza)	STI HSS M10x1,5 (1pieza)
Código	Número	Precio	
14JGOREP007CH	11-303-S20	\$1,402.44	

Unidad: 1 Juego Máster: 30 Juegos

Juego reparación de roscas milimétricos

Características:

- Herramienta eficaz para reparar la cuerda de las roscas dañadas por el uso u otros factores, de manera rápida y permanente
- 1 Juego de instalación



Medidas	Insertos	Brocas	Machuelos
M6 x 1,0	25 piezas	6,3 HSS (1pieza)	STI HSS M6 x 1,0 (1pieza)
Código	Número	Precio	
14JGOREP005CH	11-303-S10	\$1,077.64	

Unidad: 1 Juego Máster: 30 Juegos

Juego reparación de roscas milimétricos

Características:

- Herramienta eficaz para reparar la cuerda de las roscas dañadas por el uso u otros factores, de manera rápida y permanente
- 1 Juego de instalación



Medidas	Insertos	Brocas	Machuelos
M12 x 1,75	10 piezas	12,4 HSS (1pieza)	STI HSS M12x1,75 (1pieza)
Código	Número	Precio	
14JGOREP008CH	11-303-S25	\$1,620.52	

Unidad: 1 Juego Máster: 30 Juegos

Juego reparación de roscas milimétricos

Características:

- Herramienta eficaz para reparar la cuerda de las roscas dañadas por el uso u otros factores, de manera rápida y permanente
- 1 Juego de instalación



Medidas	Insertos	Brocas	Machuelos
M8 x 1,25	25 piezas	8,3 HSS (1pieza)	STI HSS M8 x 1,25 (1pieza)
Código	Número	Precio	
14JGOREP006CH	11-303-S15	\$1,249.32	

Unidad: 1 Juego Máster: 30 Juegos

Juego reparación de roscas UNC

Características:

- Herramienta eficaz para reparar la cuerda de las roscas dañadas por el uso u otros factores, de manera rápida y permanente
- 1 Juego de instalación



Medidas	Insertos	Brocas	Machuelos
1/4"-20	25 piezas	17/64 HSS (1pieza)	STI HSS 1/4"-20 (1pieza)
Código	Número	Precio	
14JGOREP009CH	12-303-S05	\$948.88	

Unidad: 1 Juego Máster: 30 Juegos

Juego reparación de roscas UNC



Características:

- Herramienta eficaz para reparar la cuerda de las roscas dañadas por el uso u otros factores, de manera rápida y permanente
- 1 Juego de instalación

Medidas	Insertos	Brocas	Machuelos
5/16"-18	25 piezas	21/64 HSS (1pieza)	STI HSS 5/16"-18 (1pieza)
Código	Número	Precio	
14JGOREP010CH	12-303-S10	\$948.88	

Unidad: 1 Juego Máster: 30 Juegos



Juego reparación de roscas UNC

Características:

- Herramienta eficaz para reparar la cuerda de las roscas dañadas por el uso u otros factores, de manera rápida y permanente
- 1 Juego de instalación



Medidas	Insertos	Brocas	Machuelos
1/2"-13	10 piezas	17/32 HSS (1pieza)	STI HSS S1/2"-13 (1pieza)
Código	Número	Precio	
14JGOREP013CH	12-303-S25	\$1,653.00	

Unidad: 1 Juego Máster: 30 Juegos

Juego reparación de roscas UNC

Características:

- Herramienta eficaz para reparar la cuerda de las roscas dañadas por el uso u otros factores, de manera rápida y permanente
- 1 Juego de instalación



Medidas	Insertos	Brocas	Machuelos
3/8"-16	25 piezas	25/64 HSS (1pieza)	STI HSS 3/8"-16 (1pieza)
Código	Número	Precio	
14JGOREP011CH	12-303-S15	\$1,147.24	

Unidad: 1 Juego Máster: 30 Juegos

Juego reparación de roscas UNC

Características:

- Herramienta eficaz para reparar la cuerda de las roscas dañadas por el uso u otros factores, de manera rápida y permanente
- 1 Juego de instalación



Medidas	Insertos	Brocas	Machuelos
1/4"-28	25 piezas	17/64 HSS (1pieza)	STI HSS S1/4"-28 (1pieza)
Código	Número	Precio	
14JGOREP014CH	12-303-S50	\$824.76	

Unidad: 1 Juego Máster: 30 Juegos

Juego reparación de roscas UNC

Características:

- Herramienta eficaz para reparar la cuerda de las roscas dañadas por el uso u otros factores, de manera rápida y permanente
- 1 Juego de instalación



Medidas	Insertos	Brocas	Machuelos
7/16"-14	25 piezas	29/64 HSS (1pieza)	STI HSS 7/16"-14 (1pieza)
Código	Número	Precio	
14JGOREP012CH	12-303-S20	\$1,472.04	

Unidad: 1 Juego Máster: 30 Juegos

Juego reparación de roscas UNC

Características:

- Herramienta eficaz para reparar la cuerda de las roscas dañadas por el uso u otros factores, de manera rápida y permanente
- 1 Juego de instalación



Medidas	Insertos	Brocas	Machuelos
5/16"-24	25 piezas	21/64 HSS (1pieza)	STI HSS S 5/16"-24 (1pieza)
Código	Número	Precio	
14JGOREP015CH	12-303-S55	\$1,047.48	

Unidad: 1 Juego Máster: 30 Juegos

Juego reparación de roscas UNF

Características:

- Herramienta eficaz para reparar la cuerda de las roscas dañadas por el uso u otros factores, de manera rápida y permanente
- 1 Juego de instalación (2 Piezas herramienta de instalación)



Medidas	Insertos	Brocas	Machuelos
3/8"-24	25 piezas	25/64 HSS (1pieza)	STI HSS S 3/8"-24 (1pieza)
Código	Número	Precio	
14JGOREP016CH	12-303-S60	\$850.28	

Unidad: 1 Juego Máster: 30 Juegos

Juego reparación de roscas UNF

Características:

- Herramienta eficaz para reparar la cuerda de las roscas dañadas por el uso u otros factores, de manera rápida y permanente
- 1 Juego de instalación (2 Piezas herramienta de instalación)



Medidas	Insertos	Brocas	Machuelos
7/16"-20	25 piezas	29/64 HSS (1pieza)	STI HSS S 7/16"-20 (1pieza)
Código	Número	Precio	
14JGOREP017CH	12-303-S65	\$1,126.36	

Unidad: 1 Juego Máster: 30 Juegos

Juego reparación de roscas UNF

Características:

- Herramienta eficaz para reparar la cuerda de las roscas dañadas por el uso u otros factores, de manera rápida y permanente
- 1 Juego de instalación (2 Piezas herramienta de instalación)



Medidas	Insertos	Brocas	Machuelos
1/2"-20	10 piezas	17/32 HSS (1pieza)	STI HSS S 1/2"-20 (1pieza)
Código	Número	Precio	
14JGOREP018CH	12-303-S70	\$1,270.20	

Unidad: 1 Juego Máster: 30 Juegos



Insertos para cuerdas

Características:
• Para cuerdas milimétricas

Código	Número	Medida	Caja	Máster	Precio
14INSERT018CH	11-303-310	M5x0,8	1 Juego: 25 Piezas	10 Juegos	\$462.84
14INSERT019CH	11-303-315	M6x1,0			\$429.20
14INSERT020CH	11-303-320	M8x1,25			\$495.32
14INSERT021CH	11-303-325	M10x1,5			\$546.36
14INSERT022CH	11-303-330	M12x1,75	1 Juego:	1 Juego	\$314.36
14INSERT033CH	S/N	M14x1,25	10 Piezas		\$365.40

Características:
• Para cuerdas UNC

Código	Número	Medida	Caja	Máster	Precio
14INSERT023CH	12-303-310	1/4" - 20	1 Juego: 25 Piezas	10 Juegos	\$417.60
14INSERT024CH	12-303-315	5/16" - 18			\$444.28
14INSERT025CH	12-303-320	3/8" - 16			\$470.96
14INSERT026CH	12-303-325	7/16" - 14			\$535.92
14INSERT027CH	12-303-310	1/2" - 13	1 Juego: 10 Piezas	1 Juego	\$562.60

Características:
• Para cuerdas UNF

Código	Número	Medida	Caja	Máster	Precio
14INSERT028CH	12-303-350	1/4" - 28	1 Juego: 25 Piezas	10 Juegos	\$393.24
14INSERT029CH	12-303-355	5/16" - 24			\$393.24
14INSERT030CH	12-303-360	3/8" - 24			\$431.52
14INSERT031CH	12-303-365	7/16" - 20			\$510.40
14INSERT032CH	12-303-370	1/2" - 20	1 Juego: 10 Piezas	1 Juego	\$313.20



Remaches de aluminio

Características:
• Cabeza de aluminio.
• Vástago: acero.

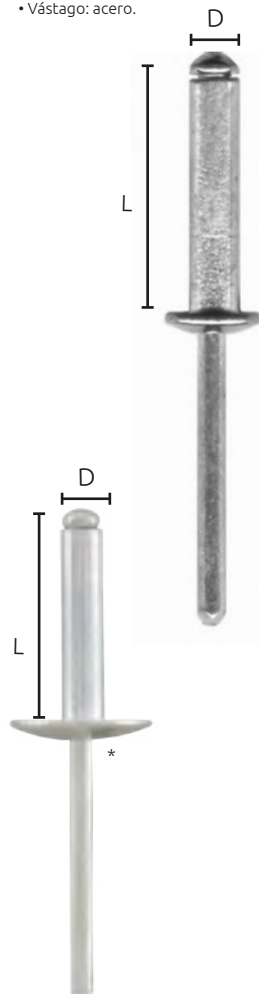



Código	Número	Tipo /color	(L) longitud Pulg.	(L) longitud mm	(D) Diámetro Pulg.	(D) Diámetro mm	Unidad	Máster	Precio				
14REMACH061CH	AS41	Aluminio	3/16	4,8	1/8	3,2	1 000 Piezas		\$245.92				
14REMACH062CH	AS42	Aluminio	1/4	6,3					\$324.80				
14REMACH063CH	AS43	Aluminio	5/16	7,9					\$336.40				
14REMACH064CH	AS44	Aluminio	3/8	9,5					\$363.08				
14REMACH064CI	AS45	Aluminio	7/16	11,1	5/32	3,2	1 000 Piezas		\$389.76				
14REMACH065CH	AS46	Aluminio	1/2	12,7					\$412.96				
14REMACH065CI	AS48	Aluminio	5/8	15,8					\$412.96				
14REMACH066CH	AS52	Aluminio	1/4	6,3					\$466.32				
14REMACH067CH	AS54	Aluminio	3/8	9,5	3/16	4,8	500 Piezas		\$499.96				
14REMACH068CH	AS56	Aluminio	1/2	12,7					\$527.80				
14REMACH069CH	AS58	Aluminio	5/8	15,8					\$310.88				
14REMACH069DD	AS510	Aluminio	3/4	19,0					\$221.56				
14REMACH070CH	AS62	Aluminio	1/4	6,3	1/4	4,8	250 Piezas		\$234.32				
14REMACH071CH	AS64	Aluminio	3/8	9,5					\$323.64				
14REMACH072CH	AS66	Aluminio	1/2	12,7					\$429.20				
14REMACH073CH	AS68	Aluminio	5/8	15,8					\$444.28				
14REMACH073DD	AS610	Aluminio	3/4	19,0	3/16	4,8	250 Piezas		\$444.28				
14REMACH073EE	AS612	Aluminio	7/8	22,2					\$228.52				
14REMACH074CH	AS84	Aluminio	1/2	12,7					\$214.60				
14REMACH075CH	AS86	Aluminio	5/8	15,8					\$346.84				
14REMACH076CH	AS88	Aluminio	3/4	19,0	1/4	4,8	200 Piezas		\$383.96				
*14REMACH078CH	AS66CA	Aluminio ala ancha	9/16	14,6					\$329.44				
*14REMACH079CH	AS68CA	Aluminio ala ancha	11/16	17,8					3/16	4,8	200 Piezas	1 Caja	\$351.48
*14REMACH080CH	AS610CA	Aluminio ala ancha	13/16	21,0									\$473.28
*14REMACH081CH	AS612CA	Aluminio ala ancha	15/16	24,0	\$316.68								
*14REMACH082CH	AS614CA	Aluminio ala ancha	1.1/16	27,0	\$360.76								
*14REMACH083CH	AS616CA	Aluminio ala ancha	1.3/16	30,06	1/8	3,2	1 000 Piezas		\$676.28				
14REMACH085CH	AS44	Negro	3/8	9,5					\$370.04				
14REMACH086CH	AS45	Negro	7/16	11,1					\$221.56				
14REMACH087CH	AS46	Negro	1/2	12,7					\$235.48				
14REMACH116CH	AS56	Blanco	5/32	3,96	1/8	3,2	1 000 Piezas		\$582.32				
14REMACH088CH	AS44	Blanco	3/8	9,5					\$278.40				
14REMACH089CH	AS45	Blanco	7/16	11,1					\$278.40				
14REMACH090CH	AS46	Blanco	1/2	12,7					\$346.84				
14REMACH117CH	AS56	Negro	5/32	3,96	1/2	12,7			\$582.32				
14REMACH091CH	AS44	Duralock	3/8	9,5					\$235.48				
14REMACH092CH	AS45	Duralock	7/16	11,1					\$235.48				
14REMACH093CH	AS46	Duralock	1/2	12,7					\$249.40				
14REMACH095CH	AS46	Aluminio	1/2	12,7	1/8	3,2	500 Piezas		\$515.04				
14REMACH098CH	AS66	Duralock	1/2	12,7					\$235.48				





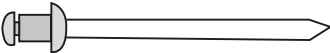
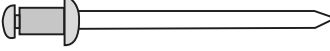
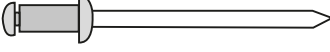
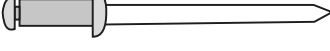
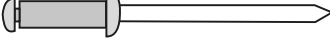

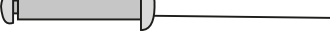



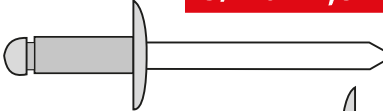
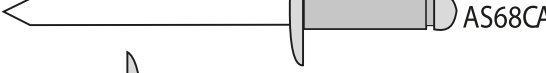

1/8" 3,2mm

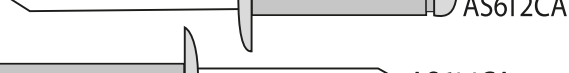
-  AS41
-  AS42
-  AS43
-  AS44
-  AS45
-  AS46
-  AS48

ALA ANCHA DE 16 mm DE DIÁMETRO

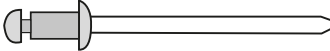
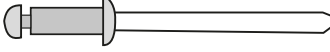



3/16 4,8mm

-  AS66CA
-  AS68CA
-  AS610CA
-  AS612CA
-  AS614CA
-  AS616CA

-  AS52
-  AS54
-  AS56
-  AS58
-  AS510

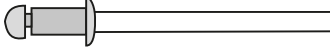
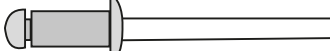
5/32" 4,0mm

TAMAÑOS ORIGINALES

-  AS62
-  AS64
-  AS66
-  AS68
-  AS610
-  AS612

3/16" 4,8mm

1/4" 6,3mm

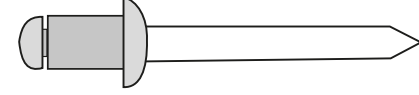
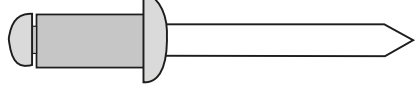
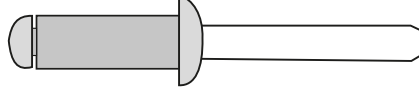
-  AS84
-  AS86
-  AS88



Clavos para concreto

Características:

- Tolerancia: (1) aprox. (+/- 0.05 mm)
- (2) aprox. (+/- 5%)

- Estriados
- Resistente a la oxidación
- Mayor duración en zonas de alta humedad
- No se dobla debido a que es de acero templado

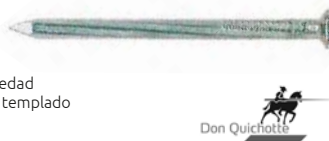

Don Quichotte

Código	Longitud Pulg.	Grosor mm	Cantidad por caja aprox	Acabado	Precio
* 14CLAVOS026DQ	1	25	4,0	415 Piezas Negro	\$82.36
* 14CLAVOS020DQ				420 Piezas Galvanizado	\$82.36

Unidad: 1 caja con 1 kg Máster: 1 caja con 25 kg

Calibre 8BWG



Código	Longitud Pulg.	Grosor mm	Cantidad por caja aprox	Acabado	Precio
14CLAVOS037HK	3 1/2	89	3,7	2 080 piezas. Galvanizado cabeza cuadrada	\$926.84

Unidad: 1 caja con 20 kg Máster: 1 caja con 20 kg

Clavos para concreto

Características:

- Resistencia al doblado
- Para usar en: block, ladrillo, concreto y mampostería
- Galvanizados



Código	Longitud Pulg.	Grosor mm	Acabado	Precio	
14CLAVOS062SM	3,1/2	89	4,0 Galvanizado	\$82.94	
14CLAVOS055SM	3,1/2	89		Negro	\$77.72
14CLAVOS056SM	4	100		Negro	\$76.56

Unidad: 1 caja con 1 kg Máster: 10 cajas

Tachuelas pavonadas

Características:

- Cabeza de cruz tipo phillips
- Acabado galvanizado



Código	Número	Longitud Pulg.	mm	Precio
14TACHUE001SM	3	7/16	11	\$178.35
14TACHUE002SM	4	1/2	13	\$178.35
14TACHUE003SM	6	9/16	14	\$178.35
14TACHUE004SM	8	5/8	16	\$178.35
14TACHUE005SM	10	11/16	17	\$178.35
14TACHUE006SM	12	3/4	19	\$178.35
14TACHUE007SM	14	13/16	21	\$178.35
14TACHUE008SM	16	7/8	22	\$178.35
14TACHUE010SM	18	29/32	23	\$178.35
14TACHUE009SM	20	1	25	\$178.35

Unidad: 1 paquete de 1 kg Máster: 1 Caja con 30 paquetes

Extractores de poleas 2 garras

Características:

- Permite una extracción centrada y con fuerza óptima.
- Escala de reglaje para ajustar uniformemente el gancho extractor.
- Fuerza máxima de apriete: 1.1 toneladas
- Extractor fabricado de acero
- Hecho en España



Chinche (clavillo)

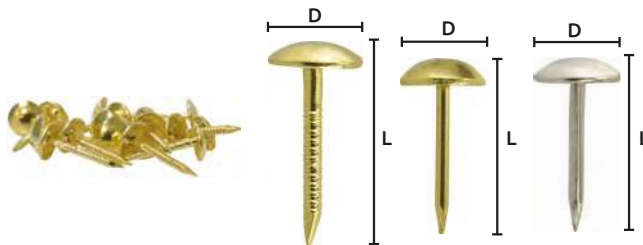

Código	Dimensiones (mm)		Color	Acabado	Precio
	D	L			
14CHINCH001SM	8	16	Oro	Latón	\$489.23
14CHINCH002SM	8	16	Plata	Níquel	\$489.23
14CHINCH003SM	8	18	Oro	Latón	\$631.85

Unidad: 1 Caja Máster: 1000 chinchas aproximadamente Precios en catálogo de Papelería

Chinchas de colores



Características:

- Cubierta de plástico
- Diámetro de cabeza: 10 mm
- Hecho en Alemania



Código	Número	Color	Precio
15CHINCH001HE	6	Azul oscuro	\$107.88
15CHINCH002HE	1	Blanco	\$107.88
15CHINCH003HE	2	Negro	\$107.88
15CHINCH004HE	9	Amarillo	\$107.88
15CHINCH005HE	21	Azul claro	\$107.88
15CHINCH006HE	10	Verde claro	\$107.88
15CHINCH007HE	4	Rojo	\$107.88
15CHINCH008HE	3	Rosa	\$107.88
15CHINCH009HE	31	Verde oscuro	\$107.88
15CHINCH010HE	99	Surtido	\$107.88
15CHINCH011HE	20	Café	\$107.88

Unidad: 1 Caja con 500 Piezas Máster: 1 Bolsas Precios en catálogo de Papelería

Código	Número	Color	Precio
15CHINCH012HH	5	Azul oscuro	\$22.62
15CHINCH013HH	1	Blanco	\$22.62
15CHINCH014HH	14	Negro	\$22.62
15CHINCH015HH	10	Amarillo	\$22.62
15CHINCH016HH	71	Azul claro	\$22.62
15CHINCH017HH	8	Verde claro	\$22.62
15CHINCH018HH	3	Rojo	\$22.62
15CHINCH019HH	4	Rosa	\$22.62
15CHINCH020HH	80	Verde oscuro	\$22.62
15CHINCH021HH	86	Surtido	\$22.62
15CHINCH022HH		Café	\$22.62

Unidad: 1 Caja con 100 Piezas Máster: 1 Bolsas Precios en catálogo de Papelería

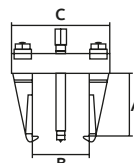

Código	Número	Medidas (mm)				Precio
		A	B (max)	B (min)	C	
14EXTRAC150FZ	1002	80	80	25	122	\$2,184.28
14EXTRAC151FZ	1003L	135	115	25	156	\$3,002.08
14EXTRAC186FZ	1001	50	60	12	72	\$1,702.88

Caja con 1 Pieza. Máster: 1 Caja.



Extractor de Armaduras 2 garras



- Características:
- Acero forjado
 - Terminado: Galvanizado
 - Dos garras de engranaje tirador de armadura
 - Desmonta el rodamiento de bolas o el engranaje
 - El tirador puede ser de rotación bilateral

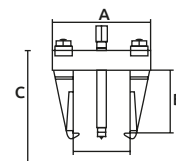

Código	Número	Diámetro		Medidas cm			Precio
		pulg	mm	A	B	C	
14EXTRAC147CH	SN0208	4	85	7	11	13	\$229.68

Unidad: 1 Pieza Máster: 1 Pieza

Extractor de poleas 2 garras

- Características:
- Dos garras.
 - Acero forjado de cromo vanadio.
 - Tipo industrial.



TD8024-TD8026-TD8028
Acero forjado.

TD08013

Código	Número	Capacidad		Precio
		pulg	mm	
14EXTRAC099CH	TD08013	3	76	\$129.92
14EXTRAC110HE	TD8024	4	110	\$182.12
14EXTRAC111HE	TD8026	6	160	\$286.52
14EXTRAC112HE	TD8028	8	210	\$365.40

Unidad: 1 Pieza. Máster: 1 Pieza.

Extractor de poleas 2 y 3 garras



- Características:
- Acero forjado.
 - Multiusos
 - Terminado galvanizado

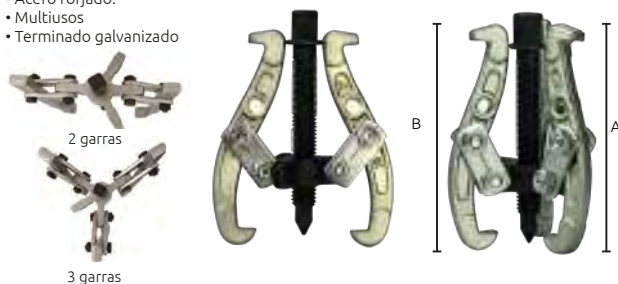

2 garras

3 garras

Código	Número	Diámetro		Medidas cm		Precio
		pulg	mm	A	B	
14EXTRAC140CH	SN014-1	3	75	10	10	\$199.52
14EXTRAC141CH		4	100	12	12	\$244.76
14EXTRAC142CH		6	150	17	17	\$452.40
14EXTRAC143CH		8	200	22	22	\$511.56
14EXTRAC144CH		10	250	28	28	\$929.16
14EXTRAC145CH		12	300	36	36	\$1,570.64

Unidad: 1 Pieza Máster: 1 Pieza

Extractores de poleas 2 y 3 garras



- Características:
- Se puede utilizar con 2 o 3 garras.
 - Permiten extraer con facilidad y rapidez poleas y rodamientos.
 - Fabricados en acero forjado.
 - Extractores reversibles para uso interior y exterior
 - Hecho en España



2 garras

3 garras

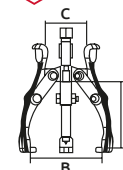

Código	Número	Medidas (mm)			Precio
		A	B	C	
14EXTRAC163FZ	1407T	125	200	113	\$3,931.24
14EXTRAC158FZ	1301LT	105	110	70	\$1,833.96
14EXTRAC160FZ	1304LT	185	175	76	\$3,538.00

Caja con 1 Pieza. Máster: 1 Caja.

Extractores de poleas 3 garras



- Características:
- Tres garras.
 - Acero forjado de cromo vanadio.
 - Tipo industrial.
 - En Caja de cartón.



Código	Número	Capacidad		Precio
		pulg	mm	
14EXTRAC126HE	TD07013	3	76	\$207.64
14EXTRAC113HE	TD07024	4	110	\$211.12
14EXTRAC114HE	TD07026	6	160	\$483.72
14EXTRAC115HE	TD07028	8	210	\$394.40
14EXTRAC116HE	TD070210	10	260	\$745.88
14EXTRAC117HE	TD070112	12	310	\$894.36
14EXTRAC118HE	TD070114	14	355	\$2,471.96

Unidad: 1 Pieza. Máster: 1 Pieza.



Extractor de poleas 4 garras

- Características:
- Tipo alemán
 - Acero forjado
 - Terminado: Galvanizado
 - Tornillo forzador
 - Crucecita de alta resistencia
 - Quijadas rectas ajustables e intercambiables para realizar distintos tipos de extracción

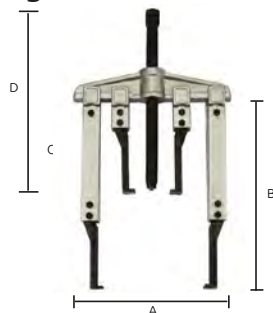

Código	Número	Medidas cm				Precio
		A	B	C	D	
14EXTRAC146CH	SN0220S	25.5	32	17.5	31	\$2,924.36

Unidad: 1 Pieza Máster: 1 Pieza

Extractor múltiple exteriores e interiores 8 garras

- Características:
- Permite la aplicación de extracción interna y externa
 - Garras con alcance largo, corto y varias posiciones
 - Cuenta con brazos para ajustar al gancho del agarre



14EXTRAC175FZ

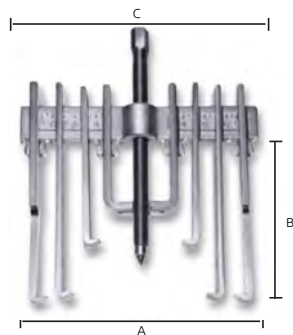

Código	Número	Medidas (mm)			Peso (kg)	Precio
		A	B	C		
* 14EXTRAC190FZ	1805	140	35-173	186	2.7	\$5,452.00
* 14EXTRAC174FZ	1810	182	35-250	280	6	\$5,450.84
14EXTRAC175FZ	1810-C	182	250	280	6.5	\$6,037.80

Unidad: Caja con 1 Pieza. Máster: 1 Caja.

* En caja de cartón



Extractor de baleros 2 y 3 garras

- Características:
- Acero Forjado
 - Para trabajar con 2 o 3 garras
 - Estuche con 36 Piezas
 - Cuenta con sistema de engrane que permite reducir la fuerza aplicada para extraer los baleros

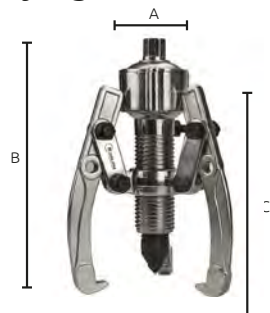

Incluye matraca

Código	Número	Capacidad de extracción	Medidas mm			Precio
			A	B	C	
14EXTRAC149CH	SN1000	5000 Kg	210	230	200	\$4,167.88

Unidad: 1 Pieza Máster: 1 Pieza

Extractor de polea con barra de impacto 2 y 3 garras

- Características:
- Permiten extraer con facilidad y rapidez poleas
 - Fabricados en acero forjado.
 - Con barra de impacto

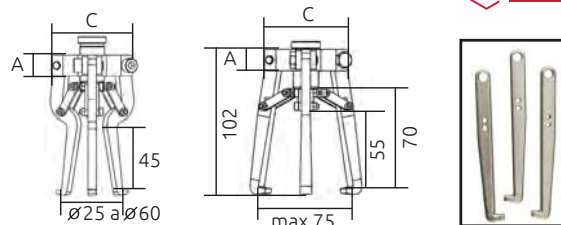

Código	Número	Medidas (mm)		Precio
		A	C	
14EXTRAC188FZ	4702C	15	60	\$6,617.80

Unidad: Caja con 1 Pieza. Máster: 1 Caja.



Extractor de estatores y cojinetes

- Características:
- Acero forjado
 - También se usa para extracción de baleros grandes por el interior

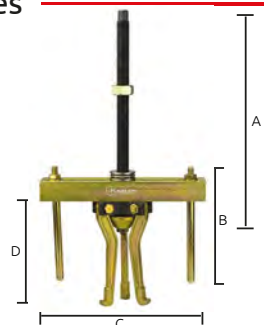

Código	Número	Medidas mm				Precio
		A	B	C	D	
14EXTRAC150CH	SN0303	340	180	250	170	\$1,350.24

Unidad: 1 Pieza Máster: 1 Pieza



Extractor de poleas hidráulico 2 garras

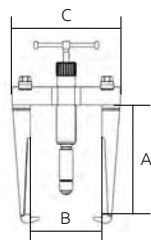

- Características:
- 2 garras.
 - Permiten extraer con facilidad y rapidez poleas
 - Fabricados en acero forjado.
 - Capacidad: 8 toneladas

Código	Número	Capacidad de extracción	Medidas (mm)			Precio
			A	B	C	
14EXTRAC187FZ	1010H	8000 Kg	160	150	210	\$11,441.08

Caja con 1 Pieza. Máster: 1 Caja.



Separador con extractor

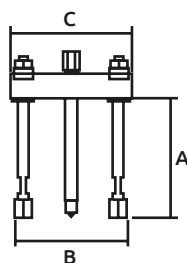

- Características:
- Extractor para engranes y orificios roscados.
 - Polea con doble brazo y tornillo de centro.
 - 2 patas de extensión con rosca.
 - Acero de alta calidad, endurecido y templado correctamente.

Código	Número	A	Medidas (mm)		C	Precio
			B(max)	B(min)		
14EXTRAC152FZ	1103	120	140	46	156	\$5,271.04

Caja con 1 Pieza. Máster: 1 Caja.

Extractor de poleas hidráulico



- Características:
- Capacidad ton: 10
 - Salida pistón mm: 60
 - Mordazas: 3
 - Rango de apertura mm: 50 - 250
 - En Caja de cartón.



Código	Número	Precio
14EXTRAC134CH	TD711	\$21,399.68

Unidad: 1 Pieza. Máster: 1 Pieza.

Separador para extractor



- Características:
- Diámetro husillo: 3/8".
 - En Caja de cartón.

Código	Número	Capacidad mm	Precio
14EXTRAC122HE	TD9004	75 x 50	\$1,298.04

Unidad: 1 Pieza. Máster: 1 Pieza.

Separador de poleas



- Características:
- Juego con 2 separadores.
 - El estuche incluye en total 12 Piezas
 - Medidas separadores:
 - Chico: 125 x 90 mm
 - Mediano: 140 x 125 mm
 - En estuche de plástico.



Código	Número	Capacidad		Precio
		pulg	mm	
14EXTRAC135CH	TD706	2 - 3	50 - 76	\$2,359.44

Unidad: 1 Juego. Máster: 1 Juego.





CARGA



Cable de acero inoxidable 1 x 7

Con recubrimiento de vinyl transparente

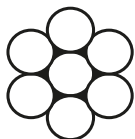

Código	Calibre mm	Longitud m	Resistencia		Precio
			Kg	lbs	
14CABLES010SA	0.58	100	13.5	30	\$624.08
14CABLES011SA	0.63		22.6	50	\$733.12
14CABLES012SA	0.75		36.2	80	\$798.08
14CABLES013SA	0.84		45.3	100	\$908.28

Unidad: 1 rollo (80) Master: 1 rollo (80)

Cable de acero inoxidable 7 x 7 tipo 304

Sin recubrimiento

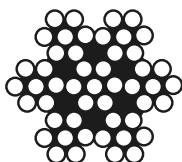

Código	Medidas	Longitud m	Peso neto S/Carrete/Kg	Resistencia kg/mm ²	Precio
14CABLES050CH	1	80	0.210	49	\$440.80
14CABLES192CH	1/16	80			\$946.56
14CABLES193CH	1/16	750			\$8,874.00

Unidad: 1 rollo (80) Master: 1 rollo (80)

Con recubrimiento de vinyl transparente

Código	Medidas pulg	Medidas con recubrimiento mm	Longitud m	Peso neto S/Carrete/Kg	Resistencia kg/mm ²	Precio
14CABLES194CH	1/16 X 3/32	3/32	154	8.70	160	\$1,020.80
14CABLES051HH	1/8 x 3/16	3.1 x 4.7				\$6,380.00

Unidad: 1 rollo (154m) Master: 1 rollo (154m)

Con recubrimiento de vinyl transparente

Código	Medidas pulg	Medidas con recubrimiento mm	Longitud m	Peso neto S/Carrete/Kg	Resistencia kg/mm ²	Precio
14CABLES052CC	1/8 x 3/16	3.1 x 4.7	800	43	160	\$35,781.36
14CABLES053CC	3/32 x 3/16	2.3 x 4.7		32	160	\$24,774.12

Unidad: 1 rollo (800m) Master: 1 rollo (800m)

Cable de acero inoxidable sin recubrimiento 7 x 19 tipo 304

Sin recubrimiento

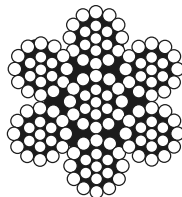

Código	Medidas pulg mm		Longitud m	Peso neto S/Carrete/Kg	Resistencia kg/mm ²	Precio	
14CABLES218CH	3/8	9.5	80	27.5	160	\$12,432.88	
14CABLES150CH	3/32	2.3	150	3.8		\$3,630.80	
14CABLES151CH	1/8	3.1		5.8		\$4,448.60	
14CABLES152CH	3/16	4.7		14.8		\$9,531.72	
14CABLES153CH	1/4	6.3		24.5		\$13,937.40	
14CABLES156CH	5/8	15.8	160.0	\$89,448.76			
*14CABLES158CH	1/4	6.3	750	122.0		160	\$62,640.00
14CABLES195CH	5/16	7.9		189.75		180	\$84,772.80
*14CABLES159CH	3/8	9.5		270.0		198	\$117,665.76

Unidad: 1 rollo (150m) Master: 1 rollo (150m) * 1 rollo (750) Master: 1 rollo (750m)

Cable de acero galvanizado sin recubrimiento 1 x 7

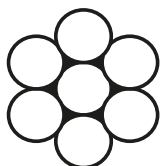

Código	Medidas pulg mm		Resistencia kg aprox.	Longitud m	Peso neto S/Carrete/Kg	Resistencia kg/mm ²	Precio
14CABLES085CH	1/16	1.5	227	750	10.4	180	\$1,778.28

Unidad: 1 pieza. Master: 1 pieza.

Cable de acero galvanizado sin recubrimiento 1 x 19



Código	Medidas pulg mm	Resistencia kg aprox.	Longitud m	Peso neto S/Carrete/Kg	Resistencia kg/mm ²	Precio
14CABLES123CH	1/8	3.1	750	3.5	180	\$7,824.20

Unidad: 1 pieza. Master: 1 pieza.



Cable de acero Galvanizado con recubrimiento 7 x 7

ROLLOS COMPLETOS

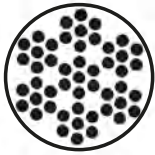

OFERTA POR VOLUMEN

Código	Medidas pulg	Color	Medidas con Recubrimiento mm	Longitud m	Peso neto S/Carrete/Kg	Resistencia kg/mm ²	Precio
14CABLES186CH	1/8" x 3/16"	Rojo	3.1 x 4.7	80	3.5	180	\$1,728.40
* 14CABLES220CH		Transparente					\$1,728.40
14CABLES187CH		Morado					\$2,070.60
14CABLES188CH		Verde					\$2,070.60
14CABLES189CH		Azul					\$2,070.60
14CABLES190CH		Amarillo					\$2,070.60
14CABLES219DC		Negro					\$2,070.60

Unidad: 1 rollo (80m) Master: 1 rollo (80m)

*SIN OFERTA POR VOLUMEN

Cable de acero galvanizado con recubrimiento de vinyl transparente 7 x 7

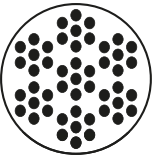

OFERTA POR VOLUMEN

Código	Medidas pulg	mm	Resistencia kg aprox.	Longitud m	Peso neto S/Carrete/Kg	Resistencia kg/mm ²	Precio
14CABLES114CH	3/32" x 5/32"	2.3 x 3.9	417	80	3	180	\$962.80
14CABLES115CH	1/8" x 3/16"	3.1 x 4.7	771		3.5		\$2,262.00
14CABLES116CH	3/16" x 1/4"	4.7 x 6.3	1678		9.2		\$2,697.00
14CABLES191CH	1/8" x 3/16"	3.1 x 4.7	771	150	3.5	180	\$1,597.32
14CABLES118CH	1/8" x 3/16"	3.1 x 4.7	771		8.9		\$3,746.80
14CABLES148CH	1/16" x 1/8"	1.5 x 3.1	218	750	10.4	180	\$5,899.76
14CABLES119CH	3/32" x 5/32"	2.3 x 3.9	417		30		\$8,245.28
14CABLES120CH	1/8" x 3/16"	3.1 x 4.7	771	800	35	180	\$18,738.64
14CABLES121CH	3/16" x 1/4"	4.7 x 6.3	1678		92		\$18,072.80

Unidad: 1 rollo Master: 1 rollo

Cable de acero galvanizado sin recubrimiento 7 x 7

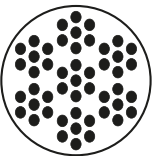

OFERTA POR VOLUMEN

Código	Medidas pulg	mm	Resistencia kg aprox.	Longitud m	Peso neto S/Carrete/Kg	Resistencia kg/mm ²	Precio
14CABLES100CH	1/16"	1.5	218	80	0.9	180	\$338.72
14CABLES101CH	3/32"	2.3	417		1.9		\$433.84
14CABLES102CH	1/8"	3.1	771		3.5		\$765.60
14CABLES103CH	5/32"	3.9	1 179	80	3.0	180	\$1,088.08
14CABLES170CH	3/16"	4.7	1 678		9.8		\$1,550.92
14CABLES104CH	1/4"	6.3	2 767	750	12.6	180	\$2,900.00
14CABLES105CH	3/8"	9.5	6 033		29.5		\$6,099.28
14CABLES106CH	1/2"	12.7	9 843	80	52.0	160	\$9,048.00
14CABLES107CH	1/16"	1.5	218		10.4		\$3,074.00
14CABLES108CH	3/32"	2.3	417	750	19.0	180	\$4,060.00
14CABLES109CH	1/8"	3.1	771		32.3		\$7,288.28
14CABLES110CH	3/16"	4.7	1 678	750	71.2	180	\$14,189.12
14CABLES111CH	1/4"	6.3	2 767		1 18.0		\$23,659.36
14CABLES113CH	3/8"	9.5	6 033	1000	2 89.0	180	\$53,070.00
14CABLES196CH	3/8"	9.5	6 033		365		\$63,684.00
14CABLES197CH	1/2"	12.7	9 843	1000	652	160	\$113,111.60
14CABLES198CH	3/16"	4.7	1 678		92		\$16,936.00

Unidad: 1 rollo Master: 1 rollo

Cable de acero galvanizado con recubrimiento 7x19

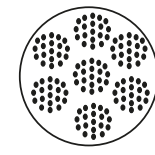

Con recubrimiento vinil transparente

OFERTA POR VOLUMEN

Código	Medidas pulg	mm	Resistencia kg aprox.	Longitud m	Peso neto S/Carrete/Kg	Resistencia kg/mm ²	Precio
14CABLES142CH	1/8" x 3/16"	3.2 X 4.8	800	80	4.24	180	\$1,495.24
14CABLES143CH	1/8" x 3/16"	3.1 x 4.7	907	65	3.5		\$2,705.12
14CABLES144CH	3/16" x 1/4"	4.7 x 6.3	1 905	80	9.2	180	\$2,395.40
14CABLES145CH	1/4" x 5/16"	6.3 x 7.9	3 175		14.6		\$3,499.72
14CABLES146CH	3/8" x 15/32"	9.5 x 11.9	6 532	100	32.3	180	\$8,804.40
14CABLES221CH	3/16" x 1/4"	4.7 x 6.3	1 905		11		\$2,998.60

Unidad: 1 rollo Master: 1 rollo

Cable de acero galvanizado con recubrimiento 7x19

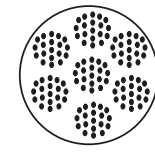

Con recubrimiento de nylon negro

OFERTA POR VOLUMEN

Código	Medidas pulg	mm	Resistencia kg aprox.	Longitud m	Peso neto S/Carrete/Kg	Resistencia kg/mm ²	Precio
14CABLES166CH	3/16" x 1/4"	4.7 x 6.3	1905	100	11	180	\$2,829.24

Unidad: 1 rollo Master: 1 rollo



Cable de acero natural sin recubrimiento 6x25

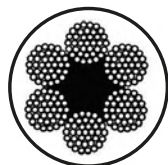

Código	Medidas		Tipo	Longitud m	Peso neto S/Carrete/Kg	Resistencia kg/mm ²	Precio
	pulg	mm					
14CABLES174CH	3/4"	19.0	6x25+IWRC	80	120	160	\$25,148.80
14CABLES175CH	7/8"	22.2			169		\$21,087.64
14CABLES176CH	1"	25.4			218		\$28,271.52
14CABLES171CH	3/8"	9.5	6x25+IWRC	150	53		\$12,363.28
14CABLES172CH	1/2"	12.7			102		\$18,328.00
14CABLES177CH	3/4"	19.0			237		\$46,748.00
14CABLES178CH	7/8"	22.2			324		\$32,650.52
14CABLES179CH	1"	25.4			403		\$43,861.92

OFERTA POR VOLUMEN

Unidad: 1 rollo Master: 1 rollo

Cable de acero galvanizado sin recubrimiento 7x19

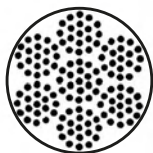

Código	Medidas		Resistencia kg aprox.	Longitud m	Peso neto S/Carrete/Kg	Resistencia kg/mm ²	Precio
	pulg	mm					
14CABLES125CH	1/8"	3.1	907	75	4	180	\$955.84
14CABLES126CH	3/16"	4.7	1905	80	8		\$1,611.24
14CABLES127CH	1/4"	6.3	3175		13		\$2,532.28
14CABLES128CH	5/16"	7.9	4445	20	\$3,923.12		
14CABLES129CH	3/8"	9.5	6532	29	\$5,300.04		
14CABLES130CH	7/16"	11.1	7983	41	\$7,565.52		
14CABLES131CH	1/2"	12.7	10342	52	\$9,151.24		
14CABLES132CH	5/8"	15.8	13472	80	\$15,550.96		
14CABLES133CH	3/4"	19.0	20956	116	\$21,055.16		
14CABLES168CH	7/8"	22.2	23158	156	\$19,240.92		

OFERTA POR VOLUMEN

Unidad: 1 rollo (75/80m) Master: 1 rollo (75/80m)

Código	Medidas		Resistencia kg aprox.	Longitud m	Peso neto S/Carrete/Kg	Resistencia kg/mm ²	Precio
	pulg	mm					
14CABLES141CH	5/8"	15.8	13 472	150	160	180	\$25,412.12
14CABLES134CH	1"	25.4	38 511		384		\$57,756.40
14CABLES135CH	1/8"	3.1	907	750	32		\$8,711.60
14CABLES136CH	3/16"	4.7	1 905		72		\$14,442.00
14CABLES137CH	1/4"	6.3	3 175		110		\$22,620.00
14CABLES138CH	5/16"	7.9	4 445		193		\$31,199.36
14CABLES139CH	3/8"	9.5	6 535		271		\$48,488.00
14CABLES140CH	1/2"	12.7	10 342		510		\$72,500.00
14CABLES199CH	7/16"	11.11	8350	1000	483		\$76,467.20
14CABLES200CH	3/8"	9.5	6033	353	180		\$57,003.56

OFERTA POR VOLUMEN

Unidad: 1 rollo (750m) Master: 1 rollo (750m) 1 rollo (150m) *Master: 1 rollo (150m)

Alambre de acero al carbón

Características:

- Finamente pulido.
- Tipo plano.
- Especificación Din 17223 CLASS C.
- Envoltura papel cera.



Características:

- Terminado natural "no pulido".
- Tipo plano.
- Especificación Din 17223 CLASS C.



Código	Número	Calibre (mm)	Unidad	Precio
14ALAMBR077BU	BWG-30	0.30	100 g.	\$261.00
14ALAMBR078BU	BWG-28	0.36	100 g.	\$261.00
14ALAMBR080BA	BWG-27	0.41	100 g.	\$261.00
14ALAMBR079BU	BWG-26	0.46	100 g.	\$261.00
14ALAMBR080BB	BWG-25	0.51	100 g.	\$261.00
14ALAMBR084RO	BGW-16	1.65	250 g.	\$363.08
14ALAMBR090BU	BWG-27	0.41	1 kg.	\$771.40
14ALAMBR091BU	BWG-25	0.51	1 kg.	\$771.40
14ALAMBR092BU	BWG-24	0.56	1 kg.	\$771.40
14ALAMBR093BU	BWG-23	0.64	1 kg.	\$771.40
14ALAMBR094BU	BWG-22	0.71	1 kg.	\$771.40
14ALAMBR095BU	BWG-21	0.81	1 kg.	\$771.40
14ALAMBR096BU	BWG-20	0.89	1 kg.	\$771.40
14ALAMBR097BU	BWG-18	1.24	1 kg.	\$771.40
14ALAMBR098BU	BWG-17	1.47	1 kg.	\$771.40
14ALAMBR099BU	BWG-16	1.65	1 kg.	\$771.40
14ALAMBR104BU	BWG-11	3.05	5 kg.	\$2,084.52
14ALAMBR108BU	BWG-14	2.11	5 kg.	\$2,084.52
14ALAMBR110BU	BWG-10	3.40	5 kg.	\$2,084.52
14ALAMBR111BU	BWG-12	2.77	5 kg.	\$2,084.52

Master: 1 pieza.

Código	Número	Calibre (mm)	Unidad	Precio
14ALAMBR113CH	BWG-25	0.51	100 g.	\$63.80
14ALAMBR114CH	BWG-24	0.56	100 g.	\$63.80
14ALAMBR115CH	BWG-22	0.71	100 g.	\$63.80
14ALAMBR120CH	BWG-26	0.45	100 g.	\$283.04
14ALAMBR122CH	BWG-25	0.51	1 kg.	\$283.04
14ALAMBR123CH	BWG-24	0.56	1 kg.	\$283.04
14ALAMBR126CH	BWG-21	0.81	1 kg.	\$312.04
14ALAMBR135CH	BWG-22	0.71	5 kg.	\$1,385.04
14ALAMBR136CH	BWG-20	0.89	5 kg.	\$1,385.04
14ALAMBR138CH	BWG-16	1.65	5 kg.	\$1,385.04
14ALAMBR141CH	BWG-10	3.40	5 kg.	\$1,385.04

Master: 20 piezas.

REPRESENTANTE EXCLUSIVO

Te ofrecemos importar estos productos directo de fábrica
 más información en gimbel@gimbelmexicana.com



Alicate para colocar clip's

- Características:
- Para colocar clips de aluminio y cobre
 - Sin cortador
 - Mango de hule



Código	Número	Longitud total		Capacidad de corte para alambre		Capacidad para clip's	Precio
		pulg	mm	pulg	mm		
15ALICAT038HT	CT350/3C	14	350	1/8"	3.1	1/16 - 3/32 - 1/8	\$3,080.96
15ALICAT015HT	CT600/5C	24	600	7/32"	5.5	1/16 - 3/32 - 1/8 - 5/32 - 3/16	\$3,563.52
15ALICAT016HT	CT750/3C	30	750	5/16"	7.9	5/32 - 1/4 - 5/16	\$4,623.76

Unidad: 1 pieza. Master: 1 pieza.

Casquillo de presión para cable

- Características:
- Fabricados para resistir a bajas temperaturas.
 - Resiste el agrietamiento cuando se estampa se puede pensar para su identificación
 - No lo utilice en un tamaño de cable de acero diferente al que se muestra en el campo de cuerpo.



Código	Para cable pulg	mm	Longitud mm	Master (piezas)	Precio
14CASQUI001CH	1/4	6.35	25.4	300	\$20.88
14CASQUI002CH	5/16	7.93	38.1	300	\$38.28
14CASQUI003CH	3/8	9.52	38.1	300	\$38.28
14CASQUI004CH	7/16	11.11	50.8	150	\$58.00
14CASQUI005CH	1/2	12.7	50.8	150	\$58.00
14CASQUI006CH	9/16	14.2	69.85	80	\$105.56
14CASQUI007CH	5/8	15.8	69.85	80	\$105.56
14CASQUI008CH	3/4	19.05	81.02	60	\$153.12
14CASQUI009CH	7/8	22.22	90.42	40	\$230.84
14CASQUI010CH	1	25.4	101.6	25	\$354.96
14CASQUI011CH	1 1/8	28.57	121.9	20	\$443.12
14CASQUI012CH	1 1/4	31.75	131.8	15	\$602.04

Unidad: 1 pieza.

Clip sencillo de aluminio

- Características:
- Clip sencillo
 - Material: Aluminio

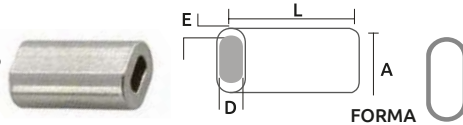

Código	Medidas mm				Precio
	D	E	L	A	
15PESCAC001DA	0.7	0.8	7	3.24	\$70.76
15PESCAC001DB	1.0	0.8	7	3.80	\$83.52
15PESCAC001DD	1.5	0.9	18	5.20	\$171.68
15PESCAC001DO	2.0	1.0	18	6.10	\$219.24
15PESCAC002DO	2.6	1.0	18	7.38	\$248.24
15PESCAC003DO	3.3	1.2	18	9.38	\$320.16
15PESCAC004DO	4.2	1.3	18	11.13	\$575.36

Unidad: 1 ciento. Master: 1 ciento.

Precios en catálogo de Deportes

Clip sencillo de cobre

- Características:
- Clip sencillo
 - Material: Bronce niquelado

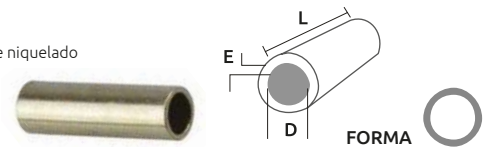

Código	Medidas mm			Precio
	D	E	L	
15PESCAC006DO	2.0	.3	8	\$74.24
15PESCAC007DO	2.4	.3	8	\$85.84
15PESCAC008DO	2.8	.35	8	\$95.12
15PESCAC009DO	3.3	.3	8	\$110.20
15PESCAC010DO	3.5	.4	8	\$136.88

Unidad: 1 ciento. Master: 1 ciento.

Precios en catálogo de Deportes

Clip doble de aluminio para pesca

- Características:
- Clip sencillo
 - Material: Aluminio

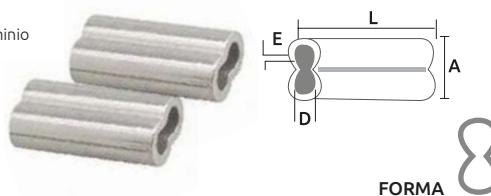

Código	Número	Calibre	Medidas mm				Unidad (Piezas)	Precio
			D	E	L	A		
15PESCAC044DO			2.0	1.0	15	7	100	\$189.08
15PESCAC013DO			2.3	1.0	15	7.4	100	\$225.04
15PESCAC014DO			2.8	1.0	15	8.56	100	\$229.68
15PESCAC015DO			3.5	1.3	20	10.15	100	\$392.08
15PESCAC016DO			4.0	1.3	20	11.20	100	\$467.48
15PESCAC017DO			4.2	1.3	20	11.90	100	\$528.96
15PESCAC018DO			4.6	1.3	20	13	100	\$665.84
15PESCAC019DO			5.5	1.5	20	14.45	100	\$801.56
15PESCAC045DO			6.3	1.4	20	15.50	100	\$972.08
15PESCAC046CH		9/32"	7.1	3.0	31	22	1	\$9.86
15PESCAC047CH	SL0208	5/16"	7.9	4.0	37	27	1	\$14.50
15PESCAC048CH	SL0209	3/8"	9.5	4.0	37	30	1	\$22.04
15PESCAC040CH	SL0210	7/16"	11.0	4.0	42	29.48	1	\$40.60
15PESCAC041CH		1/2"	12.7	5.6	50	36.46	1	\$18.39
15PESCAC042CH		9/16"	14.2	6.2	60	41	1	\$26.68
15PESCAC043CH		11/16"	17.4	6.8	73	48.60	1	\$44.08
15PESCAC049CH	SL0215	3/4"	19.0	9.0	59	59	1	\$180.96

Master: 100 piezas

Precios en catálogo de Deportes

Clips para alambre

- Características:
- Clip doble
 - Material: Cobre

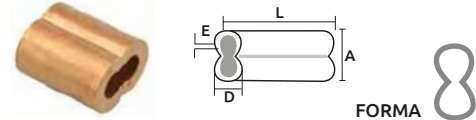

Código	Calibre	Medidas mm				Master	Precio
		D	E	L	A		
15PESCAC050CH	5/64"	2.3	0.1	15	0.8	400 bolsas	\$148.48
15PESCAC051CH	3/32"	3.50	0.2	20	1.0	400 bolsas	\$187.92
15PESCAC052CH	1/8"	4.00	0.2	20	1.3	250 bolsas	\$308.56
15PESCAC053CH	5/32"	4.60	0.3	20	1.4	200 bolsas	\$435.00
15PESCAC054CH	1/4"	7.10	0.4	30	2.1	50 bolsas	\$1,105.48

Unidad: Bolsa con 10 Piezas.

Precios en catálogo de Deportes

Tirador trenzado

- Características:
- Tipo "R" para conductores
 - De acero, terminado galvanizado

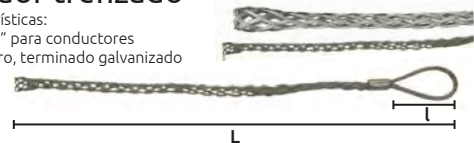

Código	Para cable de mm	L mm	l mm	Precio
14TIRADO031CH	8 - 11	358	40	\$578.84
14TIRADO032CH	11 - 13	490	56	\$706.44
14TIRADO033CH	13 - 16	575	63	\$706.44
14TIRADO034CH	16 - 21	725	87	\$706.44

Unidad: 1 ciento. Master: 1 ciento.

Precios en catálogo de Eléctrico

Garra para tirar cable

- Características :
- Para cable de cobre y cables recubiertos
 - Material: acero
 - Terminado anodizado



Código	Número	Para cable de mm	Capacidad máx. de carga kg	Peso kg	Precio
14GANCHO160CH	SD-1000C	2.6-15	1000	0.730	\$1,729.56
*14GANCHO161CH	SD-2000C	4.0-22	2000	1.28	\$2,541.56

Unidad: 1 pieza. Master: 1 piezas. *2 piezas.

Garra para tirar cable

- Características :
- Material: acero
 - Terminado anodizado



Código	Número	Para cable de mm	Capacidad máx. de carga kg	Peso kg	Precio
14GANCHO159CH	SD-500C	1.0 - 10	500	0.420	\$1,550.92

Unidad: 1 pieza. Master: 2 piezas.

Garra para tirar cable

- Características :
- Para cable de cobre y cables recubiertos
 - Material: acero
 - Terminado anodizado



Código	Número	Para cable de mm	Cap máx. de carga kg	Peso kg	Precio
*14GANCHO112NG	4000CL	20-35	4000	4.3	\$10,092.00
*14GANCHO117NG	4000AL	20-35	4000	4.3	\$10,092.00
14GANCHO167CH	SD-3000C	16 - 32	3000	2.35	\$3,312.96
14GANCHO111NG	2000LCL	16 - 32	2000	2.6	\$4,586.64

Unidad: 1 pieza. Master: *5 piezas. 1 piezas.

Alambre de seguridad tipo concertina

- Características:
- Espesor navaja 0.6 mm
 - Longitud navaja: 60 mm
 - Ancho navaja: 23 mm
 - Espacio entre navajas: 33-47 mm
 - Diámetro del rollo: 430 mm
 - Longitud por rollo: 8 m
 - Espirales por rollo: 37
 - Material acero galvanizado
 - Peso neto aproximado rollo: 4,650 kg
 - Uso: residencia e industrial
 - Debidamente empacado para evitar accidentes
 - Navaja recta



Código	Número	Precio
14ALAMBR005CH	CBT-65	\$538.24

Unidad: 1 rollo. Master: 1 rollo

Alambre de seguridad tipo concertina

- Características:
- Espesor navaja 1 mm
 - Longitud navaja: 60 mm
 - Ancho navaja: 20 mm
 - Espacio entre navajas: 50 mm
 - Diámetro del rollo: 19" (480 mm)
 - Longitud por rollo: 8 m
 - Espirales por rollo: 32
 - Material acero galvanizado
 - Peso neto aproximado rollo: 4 kg
 - Uso: residencia e industrial
 - Debidamente empacado para evitar accidentes
 - Navaja recta



Código	Número	Precio
14ALAMBR145SM	S/N	\$3,534.64

Unidad: 5 rollos. Master: 1 caja

Alambre de seguridad tipo concertina

- Características:
- TORNADO
 - Espesor navaja 1 mm
 - Longitud navaja: 65 mm
 - Ancho navaja: 30 mm
 - Espacio entre navajas: 30 mm
 - Diámetro del rollo: 19" (480 mm)
 - Longitud por rollo: 8 m
 - Espirales por rollo: 32
 - Material acero galvanizado
 - Peso neto aproximado rollo: 4 kg
 - Uso: residencia e industrial
 - Debidamente empacado para evitar accidentes
 - Navaja tipo arpón



Código	Número	Precio
14ALAMBR146SM	S/N	\$5,461.11

Unidad: 6 rollos. Master: 1 caja

Alambre de púas



- Características:
- Dos alambres trenzados
 - 4 puntas
 - Separación de puntas: 5"



Código	Número	Longitud aprox. (m) lineales	Calibre	Peso aprox. kg	Precio
14ALAMBR142SM	34K	360	12.5	34	\$3,472.75
14ALAMBR147SM	300 LIG	300	15.5	16	\$1,632.24

Unidad: 1 pieza. Master: 1 pieza.

Cinta rompe vientos

- Características:
- Rollo para cubrir aproximadamente 3 m² (46.5 m lineales)
 - Ancho: 63 mm (2.1/2")
 - Espesor: 0.6 mm
 - Peso de cinta: 1.1 kg.
 - Fabricada con resina 100% virgen
 - Con filtro U.V. para protección contra el sol
 - Contiene 70 plasticlip
 - Para dar privacidad a las mallas ciclónicas



Código	Color	Precio
14CINTAS169SM	Azul claro	\$286.23
14CINTAS170SM	Blanco	\$286.23
14CINTAS171SM	Café	\$286.23
14CINTAS172SM	Verde hoja	\$286.23
14CINTAS141SM	Verde pasto	\$286.23

Unidad: 1 bolsa con 1 cinta. Master: 1 cinta

Malla criba galvanizada

- Características:
- Material: grado de acero Q195
 - Color: gris
 - Terminado: galvanizado
 - Grano de plata

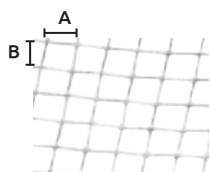

Código	Grosor mm	Cuadrado A x B	Medidas del rollos Largo x Ancho	Peso aprox.	Precio
14MALLA-029SM	0.37	8 x 8	10m x 0.91m	4.5 kg.	\$2,046.24
14MALLA-028SM	0.44	6 x 6	10m x 0.91m	4.5 kg.	\$1,863.54
14MALLA-027SM	0.50	5 x 5	10m x 0.91m	4.7 kg.	\$1,766.97
14MALLA-026SM	0.55	4 x 4	10m x 0.91m	4.9 kg.	\$1,683.45
14MALLA-025SM	0.70	3 x 3	10m x 0.91m	5.9 kg.	\$1,673.01
14MALLA-024SM	0.94	2 x 2	10m x 0.91m	7.2 kg.	\$1,657.35

Unidad: 1 rollo. Master: 1 rollo.

Malla para gallinero

- Características:
- Polipropileno
 - En color negro.
 - Proceso por extrusión.

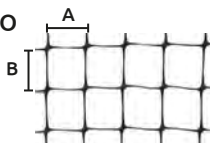

Código	Número	Medidas malla m Alto Largo	Cuadro mm A x B	Peso g/m ²	Grosor (mm)	Precio
15MALLA-002IN	2010463	2 50	25 25	40	0.64	\$3,067.04

Unidad: 1 rollo. Master: 1 rollo.

- Características:
- Polipropileno
 - Color negro
 - Proceso por extrusión.
 - Resistente a químicos como: ácidos fuertes, bases y detergentes.

*NORMA ASTM D5261



Código	Número	Medidas malla m Alto Largo	Cuadro mm A x B	Peso g/m ²	Grosor (mm)	Precio
15MALLA-059SM	-	2 50	16 19	60	0.56	\$2,795.31
15MALLA-060SM	-	2 200	16 19	60	0.56	\$11,181.24

Unidad: 1 rollo. Master: 1 rollo.

Cizalla para cortar cable



Corta cable 120 mm²

- Características:
- Para cortar cable de cobre y aluminio de 120mm².
 - Longitud total: 360 mm.
 - Mangos de hule.



Código	Número	Precio
14CORTAC060CH	HHD-125	\$725.00

Unidad: Caja con 1 pieza. Master: 1 caja.



Corta cable 240 mm²

- Características:
- Para cortar cable de cobre y aluminio de 240mm.
 - Longitud total: 610 mm.
 - Mangos de hule.



Código	Número	Precio
14CORTAC061CH	HHD-250	\$1,271.36

Unidad: Caja con 1 pieza. Master: 1 caja.

Malla ciclónica para cercas

- Características:
- Terminado galvanizado
 - Longitud: 20 metros lineales

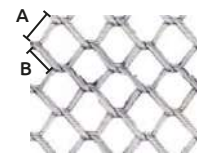

Código	Cuadro mm A x B	Altura	Calibre	Precio
14MALLA-011SM	69 x 69	1	13	\$1,871.14
14MALLA-012SM	69 x 69	1.5	13	\$2,754.07
14MALLA-013SM	69 x 69	2	13	\$3,636.60
*14MALLA-021SM	63 x 63	1.5	12.5	\$3,632.83
*14MALLA-022SM	63 x 63	2	12.5	\$4,809.65

Unidad: 1 rollo. Master: 1 rollo

Malla para falso plafón

- Características:
- Malla de acero al carbón ligero fabricada con lámina rodada en frío.
 - Un rollo cubre un área de 20m²
 - Longitud de 22 m
 - No cuenta con uniones ni soldaduras, lo cuál lo hace muy resistente.
 - Estándar



Código	Número	Rombom AxB	Altura cm	Peso aprox.	Terminado	Precio
14MALLA-015SM	K-200	12 x 22	91	6 kg.	Negro	\$826.91
14MALLA-014SM	K-500	32 x 12	91.5	8.4 kg.	Negro	\$1,081.29
14MALLA-007SM	K-500	12 x 22	91.5	9.2 kg.	Galvanizado	\$1,081.29
*14MALLA-008SM	K-500	12 x 22	91.5	9.2 kg.	Galvanizado	\$1,208.55

Unidad: 1 rollo. Master: 1 rollo.

Malla de plástico

- Características:
- 100% polietileno de alta densidad.
 - Para cercas de granjas agrícolas, protección para monumentos y fábricas contra aves, para criaderos de peces y camarón.
 - Tolerancia ±0.7

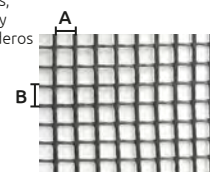

Código	Color	Número	Cuadro mm A x B	Medidas Alto Largo	Grosor (mm)	Precio
15MALLA-046CH	Rojo	1	2.5x2.5	1x30m		\$4,649.28
15MALLA-047CH	Negro	1	2.5x2.5	1x30m		\$4,873.16
15MALLA-048CH	Naranja	1	2.5x2.5	1x30m	0.8	\$3,727.08
15MALLA-049CH	Verde	2	4x4	1x50m		\$7,604.96
15MALLA-050CH	Verde	3	2x2	1x25m		\$3,802.48

Unidad: 1 rollo. Master: 1 rollo.





Cizalla para cortar cable 400 mm²



- Características:
- Para cortar cable de cobre y aluminio de 400mm.
 - Longitud total: 785 mm.
 - Mangos de hule.

OFERTA
POR VOLUMEN

Código	Número	Precio
14CORTAC062CH	HHD-500	\$2,170.36

Unidad: Caja con 1 pieza. Master: 1 caja.

Cortadora de cable hidráulica (9 TON)



- Características:
- Capacidad: 9 toneladas
 - Cortadora de cable de cobre y aluminio de hasta 40mm de diámetro
 - Crimpa 16-300 mm²
 - Con mango de fibra de vidrio
 - Con cabeza rotable a 180°
 - Puede cortar conductores ACSR
 - Estuche de plástico
 - Peso 9.3 Kg



Código	Número	Precio
14CORTAC066CH	HHD-40A	\$29,893.20

Unidad: 1 Pieza Master: 1 Pieza

Cortador de cables hidráulico 8.5 TON



- Características:
- Presión máxima 8.5 toneladas.
 - Longitud total: 710 mm.
 - Peso aprox.: 10 kg.
 - Cortadora de cables, cobre y aluminio de 50mm de diámetro.
 - Caja metálica.



Código	Número	Precio
14CORTAC063CH	HHD-50	\$13,221.68

Unidad: Caja con 1 pieza. Master: 1 caja.

Cizalla para cable



- Características:
- Para cortar cables de acero
 - Nudo 6
 - Mango de hule

REPRESENTANTE
EXCLUSIVO
Te ofrecemos importar estos productos directo de fábrica
más información en gimbel@gimbelmexicana.com

Código	Número	Longitud total		Capacidad de corte		Precio
		pulg	mm	mm	mm	
14CORTAC013HT	HWC-6	7.1/2	190	2.5 4		\$647.28

Unidad: 1 pieza. Master: 1 pieza.



- Características:
- Para cortar todo tipo de materiales suaves y para cables de acero
 - Mango de hule



Código	Número	Longitud total		Capacidad de corte		Precio
		pulg	mm	pulg	mm	
14CORTAC003TK	WC12 - ST	35.5	901	1/2"	12	\$9,014.36

Unidad: 1 pieza. Master: 1 pieza.



- Características:
- Para cortar: acero aluminio, cobre
 - Mango de hule



Código	Número	Longitud total		Capacidad de corte		Precio
		pulg	mm	mm	mm	
14CORTAC002HT	W - 16	28	711	Acero Aluminio Cobre	16 mm 26 mm 250 mm	\$2,219.08

Unidad: 1 pieza. Master: 6 piezas.



- Características:
- Cabezal forjado
 - Para cables ACSR
 - Mango de hule



Código	Número	Longitud total		Capacidad de corte		Precio
		pulg	mm	pulg	mm	
14CORTAC003HT	WC-10	24	600	3/8"	10	\$2,375.68

Unidad: 1 pieza. Master: 1 pieza.

Cizalla para cortar cable

- Características:
- Cabezal forjado
 - Para cables ACSR
 - Mango de hule rojo



HIT[®]

REPRESENTANTE EXCLUSIVO

Te ofrecemos importar estos productos directo de fábrica
 más información en gimbel@gimbelmexicana.com

Código	Número	Longitud total		Capacidad de corte (mm)			Precio
		pulg	mm	Cable de acero	Alambre piano	Alambre de acero	
14CORTAC087HT	HWC9	13	335	9	4	6	\$2,925.52
14CORTAC089HT	HWC12	20	520	12	4.5	7	\$4,686.40
14CORTAC090HT	HWC16	26	650	16	5	9	\$6,279.08

Unidad: 1 pieza. Master: 1 pieza.

Cortapernos a dos manos

- Características:
- Cortapernos STD (mordazas negras) para uso general
 - Para el corte de diversos tipos de varillas de acero, barras de refuerzo, pernos de acero, etc.
 - Peso aprox.: 4.60 kg



HIT[®]

REPRESENTANTE EXCLUSIVO

Te ofrecemos importar estos productos directo de fábrica
 más información en gimbel@gimbelmexicana.com

Código	Número	Longitud total mm	Capacidad de corte		Precio
			Material	mm	
14CORTAP021HT	BC-750-BH	750	80HRB barra	13	\$3,323.40
			40HRB barra acero suave	9	

Unidad: 1 pieza. Master: 2 pieza.

Cortapernos

- Características:
- Cortapernos STD (mordazas negras) para uso general
 - Recomendable para varillas de construcción, pernos de acero suave
 - Dureza máxima permitida: brinell 370 rockwell c40 85/tq 133 kg/mm2



HIT[®]

REPRESENTANTE EXCLUSIVO

Te ofrecemos importar estos productos directo de fábrica
 más información en gimbel@gimbelmexicana.com

Código	Número	Longitud total		Capacidad de corte mm	Master	Precio
		pulg	mm			
14CORTAP001HT	NBC-300	12	300	4.7	2 piezas	\$765.60
14CORTAP002HT	NBC-350	14	350	6.3	2 piezas	\$940.76
14CORTAP003HT	NBC-450	18	450	7.9	6 piezas	\$1,190.16
14CORTAP004HT	NBC-600	24	600	10.0	6 piezas	\$1,479.00
14CORTAP005HT	NBC-750	30	750	12.7	2 piezas	\$2,032.32
14CORTAP006HT	NBC-900	36	900	15.8	2 piezas	\$2,685.40
14CORTAP007HT	NBC-1050	42	1050	19.0	1 pieza	\$3,235.24

Unidad: 1 pieza.

Mordazas para cortapernos

- Características:
- Serie roja
 - Para trabajo pesado
 - Filo templado a alta temperatura con mayor dureza y durabilidad
 - Se surten con tornillos
 - Mordazas extra duras



HIT[®]

REPRESENTANTE EXCLUSIVO

Te ofrecemos importar estos productos directo de fábrica
 más información en gimbel@gimbelmexicana.com

Código	Número	Longitud total		Capacidad de corte		Precio
		pulg	mm	pulg	(mm)	
14CORTAP023HT	NBC450H	18	450	5/16	8	\$1,409.40
14CORTAP024HT	NBC600H	24	600	3/8	10	\$1,742.32

Unidad: 1 pieza. Master: 1 pieza.

Cortapernos de alta resistencia

- Características:
- Cortapernos para cortar materiales de alta dureza
 - Dureza máxima permitida: brinell 450 rockwell c48 162 kg/mm2
 - Mango de hule negro
 - Mordazas rojas





REPRESENTANTE EXCLUSIVO

Te ofrecemos importar estos productos directo de fábrica
más información en gimbel@gimbelmexicana.com

Corta alambre

Características:

- Acero dulce HRC brinell 140: 5/32" 4mm
- Acero durp HC-40 brinell 370: 5/64" 2.0 mm
- Longitud: 8" 200 mm



Código	Número	Longitud total		Precio
		pulg	mm	
14CIZALL021HT	PC-200F	8	200	\$504.60

Unidad: 1 pieza. Master: 6 piezas.

Corta alambre

Características:

- Acero dulce HRC brinell 140: 9/64" 4mm
- Acero durp hrc-40 brinell 370: 5/64" 2.0 mm
- Longitud: 8" 200 mm



Código	Longitud total		Precio
	pulg	mm	
14CIZALL020HT	8	200	\$504.60

Unidad: 1 pieza. Master: 6 piezas.

Cadena de acero inoxidable 316

Características:

- Acero inoxidable grado 316 L
- Terminado: Recocido suave mate

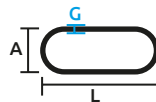

	Carga de trabajo (WLL TON)	Carga probada (KN)	Capacidad ruptura (KN)	Peso por metro Kg/M
(1)	0.49	9.8	19.6	0.51
(2)	0.70	14.15	28.3	0.78
(3)	1.25	25.14	50.27	1.4
(4)	3.32	66.4	132.75	3.84

Código	Longitud mm	Dimensiones mm			Precio
		(A)	(L)	(G)	
(1) 14CADENA256ML	100	16	28	5	\$26,831.96
(2) 14CADENA257ML	100	20	30	6	\$42,030.28
(3) 14CADENA258ML	100	25	39	8	\$74,033.52
(4) 14CADENA259ML	50	41	61	13	\$101,653.12

Unidad: 1 bulbo. Master: 1 bulbo.

Cadena de alta tensión grado 80

Características:

- Acero al carbón grado 80
- Terminado: Negro

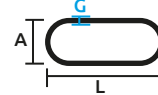

	Carga de trabajo (WLL TON)	Carga probada (KN)	Capacidad ruptura (KN)	Peso por metro Kg/M
(1)	1.12	28.3	45.2	0.8
(2)	2	50.3	80.4	1.4
(3)	3.15	78.5	126	2.2
(4)	5.3	133	212	3.8

Código	Longitud mm	Dimensiones mm			Precio
		(A)	(L)	(G)	
(1) 14CADENA260ML	100	20	30	6	\$18,252.60
(2) 14CADENA261ML	100	27	39	8	\$31,347.84
(3) 14CADENA262ML	100	34	49	10.2	\$49,574.92
(4) 14CADENA263ML	50	44	68	13	\$41,421.28

Unidad: 1 bulbo. Master: 1 bulbo.

Cadena de eslabón GDO. 30

Características:

- Terminado cromado

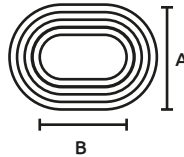

Características:

- Terminado natural

Código	Grueso del eslabón		Dimensiones de eslabón		Longitud cadena aprox. m	Capacidad de trabajo Kg	Capacidad probada Kg	Ruptura Kg	Precio
	pulg	mm	(A) mm	(B) mm					
14CADENA151SM	1/8	3.1	16.0	7.0	168.00	170	225	460	\$6,196.26
14CADENA153CC	1/4	6.3	25.4	12.7	50.30	567	1132	2268	\$5,158.87
14CADENA154CC	5/16	7.9	27.4	12.7	32.50	862	1721	3442	\$5,158.87
14CADENA155CC	3/8	9.5	31.2	15.7	22.00	1200	2400	4800	\$5,158.87
14CADENA156CC	7/16	11.1	35.1	19.1	15.65	1587	3171	6342	\$5,158.87
14CADENA157CC	1/2	12.7	38.9	20.3	12.35	2040	4077	8154	\$5,158.87

Unidad: 1 Cubeta con 50 kg.

Características:

- Terminado electro galvanizado

Código	Grueso del eslabón		Dimensiones de eslabón		Longitud cadena aprox. m	Capacidad de trabajo Kg	Capacidad probada Kg	Ruptura Kg	Precio
	pulg	mm	(A) mm	(B) mm					
14CADENA160CC	1/8	3.1	16.0	7.0	168.00	170	225	460	\$6,767.67
14CADENA161CC	3/16	4.7	24.1	10.2	96.20	320	681	1362	\$6,044.41
14CADENA162CC	1/4	6.3	25.4	12.7	50.30	567	1132	2268	\$5,602.92
14CADENA163CC	5/16	7.9	27.4	12.7	32.50	862	1721	3442	\$5,532.74
14CADENA164CC	3/8	9.5	31.2	15.7	22.00	1200	2400	4800	\$5,532.74
14CADENA166CC	1/2	12.7	38.9	20.3	12.35	2040	4077	8154	\$5,532.74

Unidad: 1 Cubeta con 50 kg.

Características:

- Terminado galvanizado por inmersión

USO MARINO

Código	Grueso del eslabón		Dimensiones de eslabón		Longitud cadena aprox. m	Capacidad de trabajo Kg	Capacidad probada Kg	Ruptura Kg	Precio
	pulg	mm	(A) mm	(B) mm					
14CADENA222SM	1/8	3.1	16.0	7.0	168.00	170	225	460	\$8,045.18
14CADENA223SM	3/16	4.7	24.1	10.2	96.20	320	681	1362	\$7,245.13
14CADENA224SM	1/4	6.3	25.4	12.7	50.30	567	1132	2268	\$6,761.52
14CADENA225SM	5/16	7.9	27.4	12.7	32.50	862	1721	3442	\$6,293.23
14CADENA226SM	3/8	9.5	31.2	15.7	22.00	1200	2400	4800	\$6,072.48
14CADENA227SM	1/2	12.7	38.9	20.3	12.35	2040	4077	8154	\$6,471.87
14CADENA167CC	5/8	15.8	88.9	27.5	10.85	3130		12519	\$6,471.87

Unidad: 1 Cubeta con 50 kg.

Acortador de cadena tipo clevis G100

Características:
 • Permiten ajustar la longitud de los ramales de la cadena AR a las características de las cargas.

Medidas mm		
L	A	B
73	38	7.5
92	50	9.6
115	60	11.7
149	79	15



Código	Capacidad máx. de carga Kg	Medida de cadena mm	Peso kg	Master (piezas)	Precio
14GANCHO231CH	1400	7.7	0.25	70	\$283.04
14GANCHO232CH	2500	9.2	0.41	40	\$535.92
14GANCHO233CH	4000	13.3	0.75	30	\$911.76
14GANCHO234CH	6700	16.3	1.67	12	\$1,876.88

Unidad: 1 pieza.

Eslabón de Horquilla doble Clevis

Características:
 • Acero la carbón
 • Terminado tropicalizado

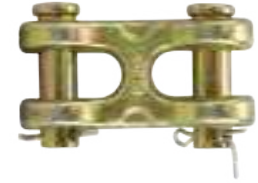
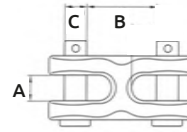

Código	Medidas pulg	Medidas mm	Capacidad de carga	Medidas A	Medidas B	Medidas C	Precio
14ESLABO133CH	3/8	9.5	6.6 TON	13.4	34	11.9	\$140.36
14ESLABO134CH	7/16-1/2	11.1-12.7	11.25 TON	16.5	44.1	14.2	\$214.60

Unidad: 1 pieza Master: 10 piezas

Cadenas de bola

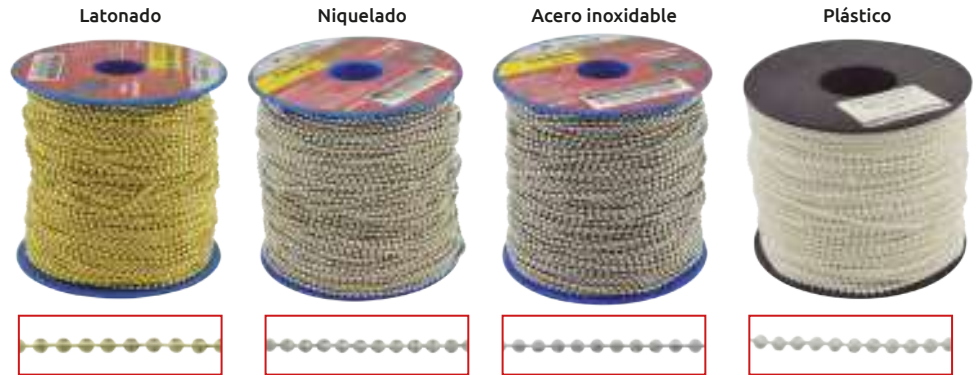
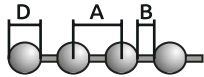

Código	Díametro bola (D) mm	(A) mm	(B) mm	Terminado	Rollo m	Master	Precio
14CADENA118SM	2.4 (# 3)	3	1	Latonado	100	10 rollos	\$773.72
14CADENA133SM	3.2 (# 6)	4	1		50		\$702.96
14CADENA120SM	4.5 (# 10)	5	1		100		\$2,940.60
14CADENA124SM	2.4 (# 3)	3	1	Niquelado	100	10 rollos	\$762.12
14CADENA135SM	3.2 (# 6)	4	1		50		\$672.80
14CADENA126SM	4.5 (# 10)	5	1		100		\$2,300.28
14CADENA136SM	3.2 (# 6)	4	1	Latón sólido	50	10 rollos	\$1,756.24
14CADENA140SA	2.4 (# 3)	3	1	Acero inoxidable tipo 304	100		\$2,806.04
14CADENA148SA	2.4 (# 3)	3	1		50		\$1,301.52
14CADENA230SM	3.2 (# 6)	4	1		50	\$1,636.76	
14CADENA232SM	4.5 (# 10)	5	1	100	100	\$5,331.36	
14CADENA114RE	2.4 (# 3)	3	1	Plástico color blanco	100	10 rollos	\$953.52
14CADENA115RE	4.5 (# 10)	5	1	Plástico color blanco	100		\$1,115.92
14CADENA116RE	2.4 (# 3)	3	1	Plástico color chocolate	100		\$634.52
14CADENA117RE	4.5 (# 10)	5	1	Plástico color chocolate	100		\$810.84
*14CADENA113CH	4.5 (# 10) ▶(G)	6	2	Plástico color blanco	250		4 rollos

Unidad: 1 rollo

*Sin oferta especial

Cadena bola-barra

Características:
 • Longitud: 50 m.



Código	Díametro bola (mm)	Terminado	Precio
14CADENA251CH	2.3 mm	Niquelado	\$1,296.88
14CADENA252CH		Latonado	\$1,666.92
14CADENA255CH		Acero inoxidable	\$1,533.52

Unidad: 1 piezas. Master: 18 piezas.



Conectores para cadena de bola



Código	Para cadena de	Terminado	Master	Precio
14CADENA121SM	2.4 mm	Latonado	10 cientos	\$80.04
14CADENA122SM	3.2 mm			\$241.28
14CADENA123SM	4.5 mm			\$241.28
14CADENA127SM	2.4 mm	Niquelado	50 cientos	\$56.84
14CADENA128SM	3.2 mm			\$82.36
14CADENA129SM	4.5 mm			\$205.32
14CADENA141SA	2.4 mm	Acero inoxidable	10 cientos	\$126.44
14CADENA231SM	3.2 mm			\$171.68
14CADENA233SM	4.5 mm			\$573.04

Unidad: ciento

Cadena de plástico

Características:

- Totalmente ligeras, resisten a la corrosión, agua salada e influencias tropicales
- No conducen calor ni electricidad, son antimagnéticas
- No sufren alteración a temperaturas frías

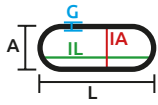

NOTA: Todas estas cadenas no se recomiendan para carga

Código	Número	Longitud cadena (m)	Color	Calibre Eslabón					Precio
				A (mm)	L (mm)	G (mm)	IA (mm)	IL (mm)	
14CADENA196YF	9804	30	Blanco	14	25	4	4	15	\$727.32
14CADENA197YF			Verde	14	23	4	5	15	\$727.32
14CADENA198YF			Amarillo	13	24	4	5	15	\$727.32
14CADENA200YF	9806	30	Negro	16	36	4	8	28	\$727.32
14CADENA201YF			Blanco	18	34	6	6	22	\$773.72
14CADENA202YF			Verde	21	36	6	7	24	\$773.72
14CADENA203YF			Amarillo	21	35	6	7	23	\$773.72
14CADENA204YF			Azul	28	34	6	6	22	\$773.72
14CADENA205YF	9807	30	Negro	20	35	6	7	23	\$773.72
14CADENA206YF			Blanco	25	52	8	9	36	\$1,166.96
14CADENA207YF			Verde	24	51	8	9	35	\$1,166.96
14CADENA208YF			Amarillo	23	52	8	9	36	\$1,166.96
14CADENA209YF			Azul	27	51	9	9	33	\$1,166.96
14CADENA210YF	S/N	80	Negro	23	47	8	7	31	\$1,166.96
14CADENA211YF			Amarillo	5	8	1	3	6	\$1,675.04
14CADENA212YF	S/N	30	Blanco	5	8	1	3	6	\$1,675.04
14CADENA217YF			Verde/Amarillo	26	53	9	8	35	\$1,166.96
14CADENA218YF	S/N	30	Blanco/Negro	26	50	8	9	34	\$1,166.96
14CADENA219YF				14	24	4	6	15	\$773.72
14CADENA220YF	9804-RED	30	Rojo	21	36	7	8	22	\$773.72
14CADENA221YF				25	48	7	8	34	\$1,166.96

Unidad: 1 rollo Master: 1 rollo

Broche tipo "D" para cadena

- Características:
- Acero inoxidable.
 - Grosor: 0.4 mm



Código	Para cadena de (A)	Terminado	Precio
14CADENA254CH	3.2 mm	Niquelado	\$22.04

Unidad: 30 piezas. Master: 10 bolsas

Placa de identificación personal

- Características:
- Acero inoxidable.

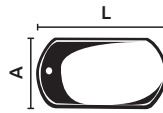

Código	Medidas (mm)		Grosor (mm)	Precio
	A	x L		
15PLACAS004CH	28	x 50	0.4	\$15.08
*15PLACAS005DE	26	x 38	1.0	\$19.72

Unidad: 1 pieza. Master: 10 piezas.

*SIN OFERTA ESPECIAL

Conector de plástico tipo "S"

- Características:
- De plástico resistente
 - Seguro práctico
 - Para cadena de plástico



Código	Número	Medidas (mm)			Color	Master	Precio
		A	B	L			
14CONNECT018YF	9811	6	22	43	Verde	150 piezas	\$4.87
14CONNECT020YF		6	22	43	Negra	100 piezas	\$4.87
14CONNECT021YF		6	20	34	Azul	100 piezas	\$9.86

Unidad: 1 pieza.

Conector Metálico tipo "S"

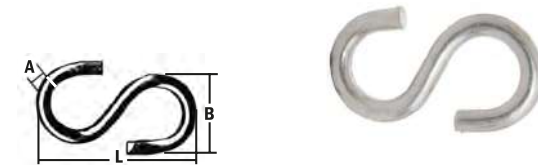

Código	Número	Medidas (mm)			Peso g	Precio
		A	B	L		
14GANCHO107CH	S/N	3	13	25	0.10	\$5.92
14GANCHO105CH		5	24	45	0.15	\$7.77
14GANCHO106CH		8	38	75	0.64	\$18.56

Unidad: 1 pieza. Master: 50 piezas.

Cadena de eslabón



Código	Número	Long. m	Calibre (A) mm	(L) mm	Acabado	Precio
14CADENA176CC	C2002	50	2.0	10x21	Latonado	\$1,808.44
14CADENA177CC	C3002		3.0	17x42	Latonado	\$2,761.96
14CADENA178CC	C3002		3.0	17x42	Niquelado	\$1,245.84
14CADENA179CC	C3002-1		3.0	12x23	Latonado	\$2,512.56

Unidad: 1 rollo. Master: 4 rollos.

Cadena de eslabón



Código	Número	Long. m	Calibre (A) mm	(L) mm	Acabado	Precio
14CADENA174CC	B2202	50	2.2	16x30	Latonado	\$1,646.04

Unidad: 1 rollo. Master: 4 rollos.



Cadena de eslabón



Codigo	Número	Long. m	Calibre mm	(A) mm	(L) mm	Acabado	Precio
14CADENA180CC	E1608-6	50	1.6	11x23		Esmaltado negro	\$1,751.60

Unidad: 1 rollo. Master: 4 rollos.

Cadenas para candil



Codigo	Número	Long. cm	Calibre mm	(A) mm	(L) mm	Acabado	Precio
14CADENA186CC	3	93	3.1	16X35		Latonado	\$42.92

Unidad: 1 pieza. Master: 30 piezas.



Codigo	Número	Long. cm	Calibre mm	(A) mm	(L) mm	Acabado	Precio
14CADENA187CC	3	93	3.5	17X35		Latonado	\$76.56

Unidad: 1 pieza. Master: 30 piezas.



Codigo	Número	Long. cm	Calibre mm	(A) mm	(L) mm	Acabado	Precio
14CADENA188CC	2	94	2.5	12 x 25		Latonado	\$33.64

Unidad: 1 pieza. Master: 30 piezas.



Codigo	Número	Long. cm	Calibre mm	(A) mm	(L) mm	Acabado	Precio
14CADENA189CC	2	92	2.5	12 x 25		Niquelado	\$31.32

Unidad: 1 pieza. Master: 30 piezas.

Cadena con eslabón torcido

Características:
Usos: Traillas, cadenas de castigo, bolsas, adornos, etc.



Codigo	Número	Long. m	Calibre mm	Acabado	Precio
*15CADENA058EC			1.2		\$1,704.04
15CADENA048EC			2.0		\$2,905.80
15CADENA049EC	S/N		2.4	Cromado	\$3,132.00
15CADENA050EC			2.9		\$5,197.96
15CADENA051EC			3.5		\$5,022.80
15CADENA052EC			3.9		\$6,731.48

Unidad: 1 rollo. Master: 10 rollos

*SIN OFERTA POR VOLUMEN

Cadena decorativa



Codigo	Número	Long. m	Calibre mm	(A) mm	(L) mm	Acabado	Precio
*14CADENA185CC	A3802	25	4.0	22x40		Latonado	\$1,995.20
14CADENA171CC	A2802	50	3.0	19x38		Latonado	\$2,194.72
14CADENA172CC	A2802	50	3.0	16x37		Niquelado	\$1,914.00

Unidad: 1 rollo. Master: 4 rollos. *2 rollos

Cadena de eslabón tipo "Víctor"



Codigo	Número	Long. m	Calibre mm (L)	Límite de carga (kg)	Fuerza mínima de rotura	Acabado	Precio
15CADENA044EC	16		1.6	25	1.0 kN		\$2,267.80
15CADENA045EC	25		2.0	41	1.6 kN		\$3,248.00
15CADENA077EC	30	100	2.2	48	1.9 kN	Galvanizada	\$3,364.00
15CADENA046EC	35		2.5	61	2.4 kN		\$3,693.44
15CADENA047EC	40		3.0	91	3.6 kN		\$3,872.08

Unidad: 1 rollo. Master: 10 rollos

Cadena de eslabón tipo "Jack"

Características:
• Acero al carbón
• Longitud de cadena: 31 m
• Terminado galvanizado
• Tipo sencillo

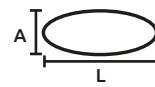

Codigo	Número	(A) mm	(L) mm	Capacidad de rompimiento kg	Precio
14CADENA001TE	SJ12-26100 #12	2.6 x 26.5		115	\$1,115.92
14CADENA002TE	SJ10-34100 #10	3.4 x 36.0		170	\$1,468.56

Unidad: 1 rollo. Master: 10 rollos

Cadena con doble gancho

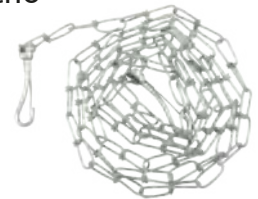

Codigo	Número	Long. m	Calibre mm (L)	Acabado	Precio
15CADENA053EC		3,00	2.5		\$127.60
15CADENA054EC		4,50	2.5		\$127.60
15CADENA056EC	S/N	3,00	3.5	Galvanizada	\$177.48
15CADENA057EC		4,50	3.5		\$814.32

Unidad: 1 pieza. Master: 12 piezas.



Carrete plástico

- Características:
- Carrete de plástico estándar



Código	Número	Precio
14CARRET001SM	S/N	\$19.72

Unidad: 1 pieza. Master: 1 pieza.

Cuerda multiflex color azul

- Características:
- Cuerda 100% nylón
 - Múltiples usos



Código	Calibre mm	Peso por rollo kg	Precio
15CUERDA146SM	8.0	1 Kg.	\$394.92
15CUERDA147SM	9.0		\$394.92
15CUERDA148SM	10.0		\$394.92

Unidad: 1 rollo Master: 1 rollos

Cuerdas de polipropileno (Cabos)

- Usos:
- Mas fácil de manejar que una cuerda torcida o fibras naturales, flota.
 - De uso perfecto para cualquier actividad en interiores o exteriores.
 - Se puede usar en ranchos, puertos marítimos, deportivos, sitios de construcción o teatros.



FLOTANTES



TRENZADA

Nota: Para todas las cuerdas, la resistencia indicada es sin doblar la cuerda, variación +/- 5%. La capacidad de rompimiento disminuye mas del 50% si existe un nudo.

- Características:
- Larga vida
 - Mayor durabilidad bajo esfuerzo extremo
 - No sufre cambios en sus características, por mas que se le use
 - Mayor resistencia
 - Producida en 100% polipropileno
 - Protección contra los rayos U.V.
 - Flotantes
 - Trenzada blanca
 - *16 hilos de tejidos

Código	Calibre mm	Resistencia Kg	Peso por rollo kg	Metros aprox. por rollo m	Precio
*15CUERDA068MA	4.0	220	4.0	510	\$1,722.60
*15CUERDA069MA	5.0	330	4.0	330	\$1,722.60
15CUERDA070MA	2.0	70	1.0	470	\$603.20
*15CUERDA071MA	3.0	140	1.0	210	\$423.40
*15CUERDA072MA	3.5	230	1.0	150	\$414.12
*15CUERDA073MA	6.0	490	4.0	220	\$1,722.60
15CUERDA074MA	8.0	1050	12.0	372	\$5,100.52

Unidad: 1 rollo Master: 1 rollos

Cuerdas de polipropileno (Cabos)

- Usos:
- * Cable sintético ligero y duradero, diseñado para cargas, amarres, navegación y cientos de otros usos en interiores y/o exteriores.
 - * Tres hilos de alta calidad de polipropileno que están firmemente enrollados para proporcionar un equilibrio adicional, reducir el estiramiento y aumentar la resistencia a la tracción general.



FLOTANTES



TORCIDA

Nota: Para todas las cuerdas, la resistencia indicada es sin doblar la cuerda, variación +/- 5%. La capacidad de rompimiento disminuye mas del 50% si existe un nudo.

- Características:
- Larga vida
 - Mayor durabilidad bajo esfuerzo extremo
 - No sufre cambios en sus características, por mas que se le use
 - Mayor resistencia
 - Producida en 100% polipropileno
 - Protección contra los rayos U.V.
 - Flotantes
 - Torcida blanca
 - * 3 Herbas torcidas

Código	Calibre mm	Resistencia Kg	Peso por rollo kg	Metros aprox. por rollo m	Precio
15CUERDA077MA	8.0	850	7.3	220	\$3,343.12
15CUERDA078MA	10.0	1350	10.5		\$5,100.52
*15CUERDA079MA	12.0	1950	13.2		\$6,012.28
15CUERDA080MA	16.0	3370	25.9		\$10,792.64
15CUERDA082MA	25.0	6200	59.1		\$23,189.56

Unidad: 1 rollo Master: 1 rollos

Cuerdas torcidas de polipropileno

- Usos:
- * Cable sintético ligero y duradero, diseñado para cargas, amarres, navegación y cientos de otros usos en interiores y/o exteriores.
 - * Tres hilos de alta calidad de polipropileno que están firmemente enrollados para proporcionar un equilibrio adicional, reducir el estiramiento y aumentar la resistencia a la tracción general.



FLOTANTES



TORCIDA

Nota: Para todas las cuerdas, la resistencia indicada es sin doblar la cuerda, variación +/- 5%. La capacidad de rompimiento disminuye mas del 50% si existe un nudo.

- Características:
- Larga vida
 - Mayor durabilidad bajo esfuerzo extremo
 - No sufre cambios en sus características, por mas que se le use
 - Mayor resistencia
 - Producida en 100% polipropileno
 - Protección contra los rayos U.V.
 - Flotantes
 - Torcida blanca
 - 300 monofilamentos

Código	Calibre mm	Peso por rollo kg	Precio
15CUERDA128CH	8.0	7.3	\$2,572.88
15CUERDA129CH	10.0	12.2	\$4,337.24
15CUERDA130CH	12.0	16.3	\$5,421.84
15CUERDA131CH	16.0	27.6	\$9,759.08
15CUERDA132CH	25.0	59.1	\$21,998.24

Unidad: 1 rollo Master: 1 rollos



Cuerdas para coser redes



FLOTANTES



TORCIDA

Nota: Para todas las cuerdas, la resistencia indicada es sin doblar la cuerda, variación +/- 5%. La capacidad de rompimiento disminuye mas del 50% si existe un nudo.

Características:

- Hilo torcido de 100% nylon
- Multifilamento continuo de alta tenacidad
- Aplicación: Para coser redes de pesca
- Torcida blanca

Código	Modelo	Calibre mm	Resistencia Kg	Peso por rollo	Metros aprox. por rollo m	Precio
15CUERDA116MA	210/006	0.5	11.7	200g	1280	\$150.80
15CUERDA117MA	210/012	0.6	17.2	200g	775	\$150.80
15CUERDA118MA	210/018	0.8	26.1	200g	500	\$150.80
15CUERDA269MA	210/024	0.9	30.8	200g	264	\$150.80
15CUERDA119MA	210/036	1.2	47.7	200g	200	\$150.80
15CUERDA120MA	210/048	1.5	65.0	200g	150	\$150.80
15CUERDA270MA	210/060	1.8	73.8	200g	106	\$150.80

Unidad: 1 rollo Master: 1 rollos

Cuerdas de polipropileno blanca



Características :

- Cuerda trenzada 100% polipropileno continuo de alta tenacidad, con alma.
- Usos: Sujetar redes, amarrado de boyas y señalizaciones, atar lonas de camión, tendedores, etc.
- Flotante



Código	Calibre mm	Resistencia Kg	Peso por rollo kg	Metros aprox. por rollo m	Precio
15CUERDA136SM	2.0	70	1.0	470	\$331.70
15CUERDA137SM	3.0	140	1.0	210	\$331.70
15CUERDA138SM	3.5	230	1.0	150	\$331.70
15CUERDA139SM	6.0	490	4.0	220	\$1,326.81
15CUERDA140SM	8.0	1 050	12.0	372	\$3,980.42

Unidad: 1 pieza. Master: 1 pieza.

Cuerdas de polipropileno amarilla



• Propiedades:

- No contamina
- No deja ni conserva olores
- No mancha
- No se oxida, ni se pudre
- Resistente a agentes químicos
- Suave al contacto
- Resistente a la abrasión
- Tiene gran duración
- Flota

Características :

- Materia prima (polipropileno)
- Calibre y torsión homogénea



Código	Calibre mm	Resistencia Kg	Peso por rollo kg	Metros aprox. por rollo m	Precio
15CUERDA160SM	4.0	200	20	2 240	\$3,215.52
15CUERDA161SM	6.0	499	20	1 100	\$3,215.52
15CUERDA162SM	8.0	700	20	700	\$3,215.52
15CUERDA163SM	10.0	1 050	20	400	\$3,215.52
15CUERDA164SM	11.0	1 300	20	340	\$3,215.52
15CUERDA165SM	13.0	1 850	30	360	\$4,823.28
15CUERDA166SM	16.0	2 700	30	255	\$4,823.28
15CUERDA167SM	19.0	3 450	30	180	\$4,823.28
15CUERDA168SM	25.0	6100	30	105	\$4,823.28

Unidad: 1 pieza. Master: 1 pieza.

Un sólo modelo o combinado

Freno de agarre de acero

Características:

- Material: Acero inoxidable
- Capacidad 15KN
- Para cuerda de polipropileno de 16 mm 5/8"
- Ancho de ojo: 54 mm
- Anti-pánico
- Largo: 78mm



Código	Número	Precio
15FRENO5003NH	GM-003	\$1,828.16

Unidad: 1 Pieza Master: 1 Pieza

Precios en catálogo de Deportes

Cuerda multiusos

Características :

- Cuerda 100% polipropileno, alma de poliéster y nylon
- Más flexible, no resbala, mayor durabilidad, resistente a la grasa, aceite y humedad.
- Usos: Lonas, pesca, empaque, hogar, agrícola, campismo, lanchas, etc.



Código	Calibre	Resistencia Kg	Peso por rollo kg	Metros aprox. por rollo m	Precio
15CUERDA149SM	3/8"	150	.580	15	\$181.66
15CUERDA150SM	3/8"		1.16	30	\$363.31

Unidad: 1 pieza. Master: 1 pieza.

Cuerda trenzada

- Características :
- Material: Polipropileno
 - Trenzado sólido
 - Colores firmes y brillantes



- Usos:
- Cuerdas se utilizan principalmente en botes, manejo de animales, teatros.
 - Trenzada sólida y ligera, es fácil de usar y dura mas que las cuerdas de fibra natural. Es perfecta para cualquier actividad en interiores o exteriores, se puede usar en ranchos, puertos, deportivos, sitios de construcción o teatros.
 - Es suave al tacto y está hecha sin productos químicos y/o ni colorantes peligrosos, por lo que es la opción ideal para usarse con animales; también para marcar el camino y el tráfico de personal, el polipropileno flota en el agua.
 - Resistente a la humedad, óxido, productos químicos, aceites y/o gases. la elasticidad media absorbe los golpes y tiene alta resistencia a la tracción, mantiene la tensión bajo cargas pesadas. Es una cuerda reutilizable y duradera, con excelente retención de nudos.

Código	Calibre pulg	Calibre mm	Metros aprox. por rollo m	Peso por rollo kg	Colores	Precio
15CUERDA232CH					Rojo/Azul	\$4,916.08
15CUERDA233CH	1/4	6.3	340	10 kg	Rojo/Blanco	\$4,916.08
15CUERDA234CH					Rojo/Negro	\$4,916.08
15CUERDA235CH					Rojo/Azul	\$4,916.08
15CUERDA236CH	3/8	9.5	280	10 kg	Rojo/Blanco	\$4,916.08
15CUERDA237CH					Rojo/Negro	\$4,916.08
15CUERDA238CH					Rojo/Azul	\$4,814.00
15CUERDA239CH	1/2	12.7	180	10 kg	Rojo/Blanco	\$4,814.00
15CUERDA240CH					Rojo/Negro	\$4,814.00
15CUERDA241CH					Rojo/Azul	\$4,466.00
15CUERDA242CH			105	10 kg	Rojo/Blanco	\$4,466.00
15CUERDA243CH	5/8	15.8			Rojo/Negro	\$4,466.00

Unidad: 1 pieza Master: 1 pieza

Cuerda trenzada multicolor

- Características :
- 100% polipropileno
 - Resistente a la abrasión
 - Marca: MAZZAFERRO



Código	Calibre g/m	Resistencia a la tensión kg	Peso por rollo g	Metros aprox. por rollo m	Precio
15CUERDA085MA	29CRE0303M	3.0	86.5	1 625	\$1,897.76
15CUERDA086MA	29CRE0403M	4.0	153.1	4 360	\$1,897.76
15CUERDA087MA	29CRE0503M	5.0	206.5	4 250	\$1,897.76
15CUERDA088MA	29CRE0603M	6.0	259.1	4 165	\$1,897.76
15CUERDA089MA	29CRE0803M	8.0	604.4	12 258	\$2,017.24

Unidad: 1 Carrete Master: 7 piezas.

Rafia de polipropileno color blanco



- Características :
- Materia prima (polipropileno) 100% virgen
 - Calibre y torsión homogénea
 - Propiedades: No contamina
No deja ni conserva olores
No mancha
No se oxida, ni se pudre.



Código	Calibre g/m	Resistencia a la tensión kg	Peso por rollo g	Metros aprox. por rollo m	Precio
14RAFIA-002SM	2.2	70	900	410	\$197.55

Unidad: 1 pieza. Master: 20 piezas.

Cuerdas de polipropileno para tendadero

- Características :
- Material: polipropileno
 - Uso: para tendadero
 - Tres Hilos



CARRETE



MADEJA

Código	Calibre	Peso	Color	Precio
15CUERDA248SM	4 mm	20 kg	Rojo	\$2,909.28
15CUERDA249SM			Azul	\$2,909.28
15CUERDA250SM			Amarillo	\$2,909.28
15CUERDA251SM			Verde	\$2,909.28

Unidad: 1 Pieza Master: 1 Pieza

Código	Calibre	Longitud	Color	Precio
15CUERDA252SM	4 mm	10 m	Rojo	\$16.01
15CUERDA253SM		15m		\$24.01
15CUERDA254SM		10 m	Azul	\$16.01
15CUERDA255SM		15m		\$24.01
15CUERDA256SM	10 m	Amarillo	\$16.01	
15CUERDA257SM	15m		\$24.01	
15CUERDA258SM	10 m	Verde	\$16.01	
15CUERDA259SM	15m		\$24.01	

Unidad: 1 Pieza Master: 1 Pieza

Cuerda de henequén



265SM

266SM



Código	Rendimiento aproximado (m/kg)	Calibre	Precio
15CUERDA261SM	40	6 mm	\$3,650.52
15CUERDA262SM	30	8 mm	\$3,931.05
15CUERDA267SM	19	10 mm	\$3,650.52
15CUERDA263SM	7	16 mm	\$6,296.25
15CUERDA264SM	4.7	19 mm	\$5,350.89

Unidad: 1 pieza. Máster: 1 pieza

- Características:
- Resistencia positiva a químicos como: ácidos fuertes, bases, detergentes, alcoholes y sales, aceites, peróxido de hidrogeno álcalis, disolventes orgánicos.
 - Resistencia negativa a químicos como: cloroformo, xileno, tolueno y tricloroetileno
 - Temperatura de uso: entre 0 - 100 °C
 - Material: fibra de henequén
 - Condiciones de almacenamiento y uso:
 - El producto debe de ser almacenado siempre bajo sombra, bajo techo, sin estar expuesto a la luz solar y sin entrar en contacto con líquidos o vapor de agua u otros, para evitar la degradación del hilo.
 - La vida útil del producto dependerá de las condiciones de manipulación y/o almacenamiento.

Código	Peso Aprox.	Tipo	Precio
15CUERDA265SM	720 g	Hilo tomatero	\$111.29

Unidad: 1 pieza. Máster: 25 piezas

Código	Peso Aprox.	Tipo	Precio
15CUERDA266SM	2 kg	Hilo de 2 cabos	\$271.09

Unidad: 1 pieza. Máster: 10 piezas

Anillo de unión G-80

- Características:
- Para cadenas y eslingas
 - Acero al carbón forjado
 - Color rojo
 - Sin soldar
 - Soldado** (No es G-80)

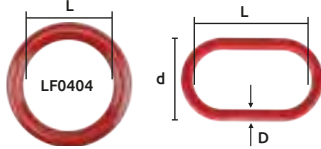

14ARGOLL049CH

Código	Números	Medidas (D)		Capacidad de carga probada Kg	Longitud (L) mm	Ancho (d) mm	Peso kg	Master (piezas)	Precio
**14ARGOLL049CH	LF0404	1.1/8	28	4711	150	-	2,994	10	\$719.20
**14ARGOLL072CH	LF0405	1.1/4	31	7711	188	-	4	5	\$693.68
14ARGOLL073CH	LF0406	1.3/8	35	8618	215	-	5		\$929.16
14ESLABO071CH	LF0101	1/2	13	1861	127	63	0,403		\$127.60
14ESLABO072CH	LF0102	5/8	16	2497	150	76	0,738	50	\$288.84
14ESLABO073CH	LF0103	3/4	19	3904	140	70	1,019		\$353.80
14ESLABO074CH	LF0104	1	25	9216	178	89	2265		\$737.76
14ESLABO075CH	LF0105	1 1/4	32	13302	220	110	4416		\$945.40

Unidad: 1 pieza.

* OFERTA POR VOLUMEN

Eslabón maestro G-80

- Características:
- Eslabón maestro
 - Para cadenas y eslingas
 - Sin soldar
 - Acabado esmaltado

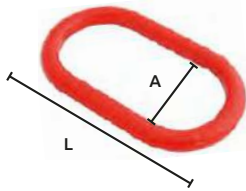

Código	Número	Medidas pulg mm		Capacidad de carga TON	Medidas (mm) L A		Peso Kg.	Precio
14ESLABO001CH	SM8-04201	1/2	12.7	2.80	125	64	0.89	\$128.76
14ESLABO002CH	SM8-04202	5/8	15.8	3.15	150	73	1.63	\$187.92
14ESLABO003CH	SM8-04203	3/4	19	4.25	138	68	2.25	\$309.72
14ESLABO004CH	SM8-04204	1	25.4	11.20	180	92	5.00	\$551.00
14ESLABO005CH	SM8-04205	1.1/4	31.7	16.00	222	110	9.75	\$1,046.32
14ESLABO006CH	SM8-04206	1.1/2	38.1	21.70	270	137	17.12	\$1,828.16
14ESLABO007CH	SM8-04207	1.3/4	44.4	28.40	305	150	11.50	\$3,274.68
14ESLABO008CH	SM8-04208	2	50.8	44.30	360	180	16.50	\$4,236.32

Unidad: 1 piezas. Master: 1 pieza.

Eslabón maestro G-80

- Características:
- Eslabón maestro
 - Para cadenas y eslingas
 - Sin soldar
 - Acabado esmaltado

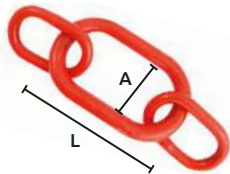

Código	Número	Medidas pulg mm		Capacidad de carga TON	Medidas (mm) L A		Peso Kg.	Precio
14ESLABO009CH	SM8-04401	3/4	19	4.1	137	68	1.68	\$460.52
14ESLABO010CH	SM8-04402	1	25.4	8.4	180	90	3.36	\$856.08
14ESLABO011CH	SM8-04403	1.1/4	31.7	14.1	215	110	6.30	\$1,782.92
14ESLABO012CH	SM8-04404	1.1/2	38.1	21.3	272	135	12.76	\$3,605.28
14ESLABO013CH	SM8-04405	1.3/4	44.4	33.3	310	145	19.50	\$6,761.64

Unidad: 1 piezas. Master: 1 pieza.

Eslabón maestro G-80

- Características:
- Eslabón maestro
 - Para cadenas y eslingas
 - Acabado esmaltado
 - Color rojo

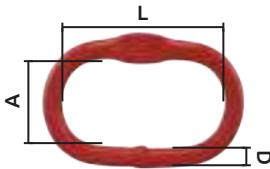

Código	Medidas D mm	Capacidad de carga TON	Medidas mm A L		Peso Kg	Precio
14ESLABO092CH	14	1.6	110	60	0.34	\$110.20
14ESLABO093CH	16	2.2	110	60	0.53	\$134.56
14ESLABO094CH	18	3.15	135	75	0.82	\$219.24
14ESLABO095CH	22	5.3	160	90	1.5	\$360.76
14ESLABO136CH	22	6.4	182	100	1.60	\$517.36
14ESLABO096CH	26	8.00	180	100	2.32	\$808.52
14ESLABO097CH	32	11.2	200	110	3.95	\$1,052.12
14ESLABO098CH	36	14.0	260	140	6.34	\$1,647.20
14ESLABO099CH	40	17.0	300	160	8.96	\$2,079.88
14ESLABO100CH	45	21.2	340	180	12.8	\$3,135.48
14ESLABO101CH	50	31.5	350	190	16.55	\$5,201.44

Unidad: 1 pieza. Master: 1 pieza.

Eslabón maestro G-100

- Características:
- Material: Aleación de acero forjado
 - Acabado Azul
 - * Sencillo

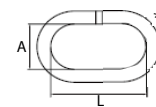
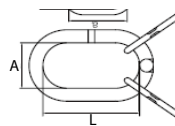

Código	Medidas pulg mm		Capacidad de carga probada Kg	Medidas (mm) L A		Peso kg	Precio
*14ESLABO138CH	1/2	13	7600	165	85	1.59	\$271.44
14ESLABO135CH	1/2	13	14000	200	110	6.50	\$5,189.84

Unidad: 1 pieza. Master: 1 pieza.

KARLEN



Eslabón de unión G-80

- Características:
- Acero Forjado
 - Esmaltado color rojo

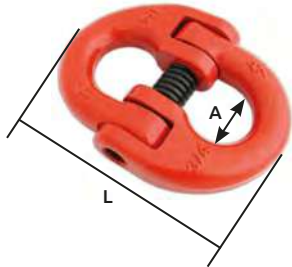

Código	Número	Para cadena		Capacidad de carga probada Kg.	Medidas (mm)		Peso Kg.	Precio
		pulg	mm		L	A		
14ESLABO069CH	S/N	5/8	15	8210	135	45	1.025	\$409.48
14ESLABO064CH	SM8-04805	3/4	19	13300	115	45	4.20	\$925.68
14ESLABO063CH	SM8-04806	7/8	22.2	18114	130	52	6.81	\$1,221.48
14ESLABO062CH	SM8-04807	1	25.4	23653	155	65	8.22	\$1,948.80
14ESLABO061CH	SM8-04808	1.1/4	31.7	36955	195	80	17.75	\$3,638.92

Unidad: 1 pieza. Master: 1 pieza.

Eslabón de unión G-80 con barril

- Características:
- Material: Aleación de acero forjado
 - Capacidad max. de carga mostrada en el cuerpo del eslabón
 - Acabado Rojo

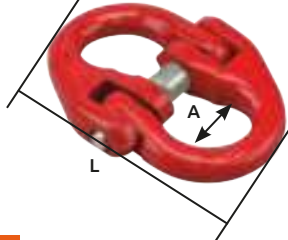

Código	Medidas mm	Capacidad de carga probada Kg	Medidas (mm)		Peso kg	Precio
			L	A		
14ESLABO115CH	6	1120	58	15.2	0.08	\$150.80
14ESLABO116CH	7	2000	71.8	19.5	0.14	\$201.84
14ESLABO117CH	10	3150	93	25	0.30	\$247.08
14ESLABO118CH	13	5300	117	30	0.65	\$417.60
14ESLABO119CH	16	8000	148	36	1.15	\$651.92
14ESLABO120CH	20	12500	169	42	2.00	\$961.64
14ESLABO121CH	22	15000	193.5	49	2.87	\$1,368.80
14ESLABO122CH	26	21200	220	58.5	4.50	\$2,527.64
14ESLABO123CH	32	31500	281	67.5	8.21	\$5,411.40

Unidad: 1 pieza. Master: 1 pieza.

Eslabón de unión G-100 con barril

- Características:
- Material: Aleación de acero forjado
 - Máxima capacidad de carga mostrada en el cuerpo del eslabón
 - Acabado Azul

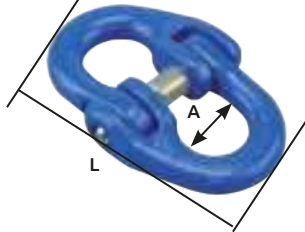

Código	Medidas mm	Capacidad de carga probada Kg	Medidas(mm)		Peso kg	Precio
			L	A		
14ESLABO124CH	6	1400	60	14	0.08	\$200.68
14ESLABO125CH	8	2500	84.5	18.5	0.18	\$354.96
14ESLABO126CH	10	4000	97.2	23	0.34	\$389.76
14ESLABO127CH	13	6700	127	27.5	0.68	\$881.60
14ESLABO128CH	16	10000	145	33.5	1.22	\$1,251.64
14ESLABO129CH	20	16000	175	42	2.13	\$2,184.28
14ESLABO130CH	22	19000	193	48	3.00	\$3,077.48
14ESLABO131CH	26	26500	228	61	5.15	\$5,071.52
14ESLABO132CH	32	39300	274	80	9.50	\$9,879.72

Unidad: 1 pieza. Master: 1 pieza.

Argolla con tornillo

- Características:
- Acero al carbón forjado
 - Acabado negro*
 - Acabado galvanizado



TERMINADO GALVANIZADO



TERMINADO NEGRO*

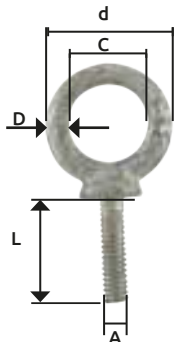

Código	Número	Medidas AxL		Diámetro (mm)		Calibre (D) mm	Peso Kg	Capacidad de carga probada kg	Master (Piezas)	Precios
		Pulg	mm	Interno (C)	Externo (d)					
14ARGOLL098CH	S/N	1/4"X 1"	6.35 x 25.4	19.05	28.7	5.89	0.024	226	300	\$41.76
14ARGOLL099CH	S/N	5/16"X 1-1/8"	7.9 x 29.2	22.3	35	7.2	0.048	362	300	\$51.04
*14ARGOLL045CH	EBF0403	3/8 x 1.1/4"	9.5 x 31.7	25.5	25	9	0.056	703	50	\$90.48
*14ARGOLL046CH	EBF0404	1/2 x 1.1/2"	12.7 x 38.1	29.5	29	11	0.113	1180	50	\$111.36
*14ARGOLL084CH	RMBE0508	5/8 x 1.3/4"	15.8 x 44.4	34.7	60	13	0.3	2358	50	\$182.12
*14ARGOLL047CH	EBF0405	5/8 x 1.3/4"	15.8 x 44.4	34.47	34	13	0.226	2360	50	\$201.84
*14ARGOLL048CH	EBF0406	3/4 x 2"	19.0 x 50.8	37.7	37	16	0.396	3268	50	\$243.60
14ARGOLL100CH	S/N	7/8"X2 1/4"	22.2 x 58.6	44.45	82.5	18.8	0.6628	3265	40	\$237.80
14ARGOLL101CH	S/N	1"X 2-1/2"	25.4 x 67.8	50.8	95.5	22.6	1.041	4535	25	\$349.16
14ARGOLL102CH	S/N	1 1/4"X 3"	31.7 x 78.4	63.5	114.3	26	1.762	6894	10	\$641.48
14ARGOLL103CH	S/N	1 1/2"X 3 1/2"	38.1 x 91.4	76.2	139.7	34.4	3.48	9706	5	\$1,402.44

Unidad: 1 pieza



Argolla con tornillo y tuerca

- Características:
- Acero al carbón forjado
 - Terminado galvanizado

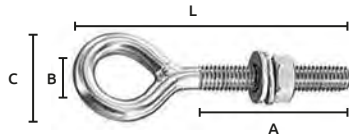

Código	Número	Pulg	Medidas mm	Capacidad de carga probada kg	Medidas mm				Precio
					A	B	C	L	
14ARGOLL074CH	EBF0201	1/4 x 2	6.3 x 50.8	294	36	13	23	76	\$56.84
14ARGOLL075CH	EBF0202	1/4 x 4	6.3 x 101.6	294	62	13	23	125	\$56.84

Unidad: 1 pieza. Master: 50 piezas.

Argolla con tornillo G-80

- Características:
- Material: Aleación de acero forjado
 - Capacidad de carga mostrada en el cuerpo
 - Incluye tapón protector de cuerda

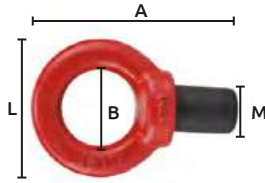

Código	Medida del tornillo (M) (mm)	Medidas mm			Capacidad de carga Kg		Peso kg	Precio
		L	A	B	0°	90°		
14ARGOLL085CH	M 6	42	28	16	400	150	0.05	\$124.12
14ARGOLL086CH	M 8	51	36	20	1000	400	0.06	\$142.68
14ARGOLL087CH	M 10	63	45	25	1000	400	0.11	\$164.72
14ARGOLL088CH	M 12	75	54	30	2000	750	0.18	\$212.28
14ARGOLL089CH	M 16	88	63	35	4000	1500	0.28	\$252.88
14ARGOLL090CH	M 20	101	72	40	6000	2300	0.45	\$321.32
14ARGOLL091CH	M 30	154	108	60	12000	4500	1.66	\$991.80
14ARGOLL092CH	M 36	183	126	70	16000	7000	2.65	\$1,385.04
14ARGOLL093CH	M 42	212	144	80	24000	9000	4.03	\$2,094.96
14ARGOLL096CH	M 48	238	166	90	32000	12000	6.38	\$3,315.28

Unidad: 1 pieza. Master: 1 pieza.

Cáncamo giratorio

- Características:
- Gran distancia entre carga y punto de rotación, lo que evita daños.
 - Gira 90° con respecto a la dirección atornillado, bajo carga nominal.

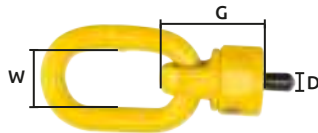

Código	Capacidad de carga Kg		Medida de cadena mm	Medidas mm			Precio
	90°	0°		W	G	D	
14CANCAM001CH	300	600	13	30	52	16	\$895.52
14CANCAM002CH	450	900	13	30	52	16	\$895.52

Unidad: 1 pieza Master: 30 Piezas

Tuerca de ojo

- Características:
- Acero al carbón forjado
 - Acabado galvanizado
 - Tipo U.S.

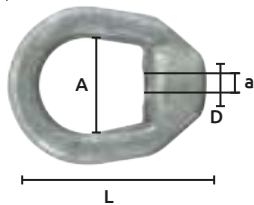

Código	Número	Cuerpo pulg		Rosca pulg mm	Agujero pulg mm	Capacidad Kg	Medidas mm		Peso Kg	Precio
							A	L		
14TUERCA159CH	ELF0505	3/8	1/2	12.7 1/2	12.7 1/2	567	61	29	0.125	\$78.88
14TUERCA160CH	ELF0506	1/2	5/8	15.87 5/8	15.8 5/8	1021	81	35	0.263	\$82.36
14TUERCA161CH	ELF0507	5/8	3/4	19.05 3/4	19.0 3/4	1632	98	40	0.452	\$153.12
14TUERCA162CH	ELF0508	3/4	7/8	22.22 7/8	22.2 7/8	2360	110	48	0.771	\$291.16

Unidad: 1 pieza. Master: 1 pieza.

Gancho para izaje G-80

- Características:
- Material: Acero forjado
 - Ideal para ser soldado en camiones, remolques, excavadoras, y vigas transversales
 - Capacidad de carga mostrada en el cuerpo de gancho

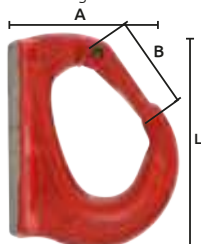

Código	Medidas mm			Capacidad máxima de carga Kg	Peso kg	Master (piezas)	Precio
	L	A	B				
14GANCHO229CH	101.6	77.6	25	1000	0.49	30	\$292.32
14GANCHO230CH	114	92	28	2000	0.83	20	\$472.12

Unidad: 1 pieza.

Nudos galvanizados sin ranura

- Características :
- Norma: DIN 741
 - Acero maleable
 - Milimétrico



Código	Para cable de pulg	mm	Unidad	Master	Precio
14NUDOS-064CH	5/32	4	1 pieza	3000 piezas	\$4.99
14NUDOS-065CH	1/8	3		2000 piezas	\$3.48
14NUDOS-066CH	3/16	5		1000 piezas	\$5.68
14NUDOS-067CH	1/4	6		1000 piezas	\$5.68
14NUDOS-068CH	5/16	8		1000 piezas	\$10.79
14NUDOS-069CH	3/8	10		300 piezas	\$13.22
14NUDOS-070CH	7/16	11		200 piezas	\$17.17
14NUDOS-071CH	1/2	12		200 piezas	\$18.44
14NUDOS-072CH	9/16	14		200 piezas	\$32.48
14NUDOS-073CH	5/8	16		100 piezas	\$42.92
14NUDOS-074CH	3/4	19		100 piezas	\$44.08
14NUDOS-075CH	7/8	22		100 piezas	\$56.84
14NUDOS-076CH	1	25		50 piezas	\$80.04

Nudo de acero maleable ranurado

- Características :
- Norma: FF-C-450
 - Tipo: 1
 - Clase: 2
 - Acero maleable
 - Tipo US



Código	Para cable de pulg	mm	Unidad	Master	Precio
14NUDOS-049HH	1/16	1.5	1 pieza	2000 piezas	\$3.48
14NUDOS-050HH	1/8	3		2000 piezas	\$5.22
14NUDOS-051HH	3/16	5		1000 piezas	\$8.70
14NUDOS-052HH	1/4	6		800 piezas	\$15.78
14NUDOS-053HH	5/16	8		700 piezas	\$16.24
14NUDOS-054HH	3/8	10		500 piezas	\$23.20
14NUDOS-055HH	7/16	11		250 piezas	\$25.52
14NUDOS-056HH	1/2	12		200 piezas	\$33.64
14NUDOS-057HH	9/16	14		100 piezas	\$33.64
14NUDOS-058HH	5/8	16		100 piezas	\$45.24
14NUDOS-059HH	3/4	19		100 piezas	\$71.92
14NUDOS-060HH	7/8	22		50 piezas	\$100.92
14NUDOS-061HH	1	25		50 piezas	\$141.52

Nudos Forjados

- Características :
- Norma: FF-C-450
 - Tipo: 1
 - Norma FF.C.450T1 CLASE 1



Código	Número	Para cable de pulg	mm	Clase	Master	Precio
14NUDOS-020CH	CF1103	1/4	6	Granel	1 pieza	\$26.68
14NUDOS-021CH	CF1105	3/8	10			\$53.36
14NUDOS-022CH	CF1107	1/2	12			\$77.72
14NUDOS-023CH	CF1109	5/8	16			\$109.04
14NUDOS-024CH	CF1110	3/4	19			\$139.20
14NUDOS-025CH	CF1112	1	25			\$264.48
14NUDOS-026CH	CF1114	1.1/4	32			\$386.28
14NUDOS-027CH	CF1115	1.3/8	35			\$406.00
14NUDOS-028CH	CF1116	1.1/2	38			\$582.32
14NUDOS-029CH	CF1104	5/16	8			200 piezas
14NUDOS-030CH	CF1111	7/8	22		25 piezas	\$201.84
14NUDOS-031CH	CF1118	1.3/4	44		1 pieza	\$1,410.56
14NUDOS-032CH	CF1119	2	50		1 pieza	\$2,358.28

Unidad: 1 pieza.

Guardacabo galvanizado

- Características :
- Tipo: 2 US
 - Sencillo
 - Norma: HDG FF-T-276B
 - Terminado galvanizado

- Características :
- * Para trabajo pesado
 - * Tipo 3 U.S.
 - * Norma: FF-T-276b
 - * Terminado galvanizado



Código	Número	Para cable pulg	mm	Longitud mm	Peso kg	Precio
14GUARDA002VB	T0201	1/8	3	10	0.02	\$7.19
14GUARDA004VB	T0202	3/16	5	12	0.06	\$7.19
14GUARDA005VB	T0203	1/4	6	13.5	0.11	\$7.19
14GUARDA006VB	T0204	5/16	8	16	0.15	\$7.19
14GUARDA007VB	T0205	3/8	10	18	0.21	\$7.19
14GUARDA008VB	S/N	7/16	11	22	0.37	\$12.76
14GUARDA009VB	T0206	1/2	12	27	0.65	\$19.72
14GUARDA010VB	T0207	5/8	16	31	1.06	\$55.68
14GUARDA011VB	T0208	3/4	19	36	1.56	\$63.80
14GUARDA012VB	T0209	7/8	22	43	2.32	\$70.76
14GUARDA013VB	T0210	1	25	51	4.51	\$121.80
14GUARDA015VB	T0212	1.1/2	38	190	1.54	\$643.80
14GUARDA042CH	T0211-EG	1.1/8	28	60	7.89	\$169.36
14GUARDA045CH	GM7933	1.3/8	35	230	3.465	\$209.96
14GUARDA043CH	T0212-EG	1.1/2	38	83	18.85	\$207.64
14GUARDA044CH	S/N	5/8	16	103	2.4	\$70.76
*14GUARDA026CH	T0113	1/2	38	230	8.16	\$870.00
*14GUARDA027CH	T0116	2	50	385	11.78	\$1,741.16

Unidad: 1 pieza. Master: granel

Guardacabos galvanizado

- Características :
- Norma: HDG US GUSSTED
 - Para trabajo pesado
 - Tipo 2 U.S.
 - Con refuerzo



Código	Número	Para cable pulg	mm	Longitud mm	Peso kg	Precio
14GUARDA020CH	T0304	1/2	12	90	0.240	\$58.00
14GUARDA025CH	T0304	9/16	14	90	0.240	\$59.16
14GUARDA021CH	T0305	5/8	16	110	0.372	\$112.52
14GUARDA022CH	T0306	3/4	19	130	0.721	\$134.56
14GUARDA023CH	T0308	1	25	160	1.420	\$395.56
14GUARDA024CH	T0310	1.3/8	35	230	5.600	\$686.72

Unidad: 1 pieza. Master: 1 granel

Cornamusa de acero

- Características :
- Terminado galvanizado
 - Acero maleable



Código	Número	Medidas mm			Diámetro agujeros	Peso Kg	Precio
		A	B	L			
14CORNAM003CH	CT0103	23	32	152	7.9 mm	0.170	\$105.56
14CORNAM004CH	CT0104	38	45	203	9.5 mm	0.680	\$154.28
14CORNAM005CH	CT0105	38	55	254	11.1 mm	0.936	\$288.84
14CORNAM006CH	CT0106	48	60	304	12.7 mm	1.620	\$567.24

Unidad: 1 pieza Master: 1 pieza

Grillete con perno sencillo

- Características :
- Factores de seguridad: 4 TIMES W.L.L.
 - Medidas aprox.
 - Material: Acero templado
 - Terminado: Galvanizado
 - Perno roscado

RECOMENDACIÓN: NO USAR PARA LEVANTE
SOLO PARA ARRASTRE

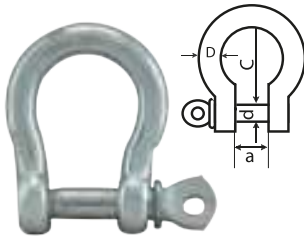

Código	Diámetro (D) pulg	mm	Diámetro perno (d) pulg	mm	Ancho interior (a) mm	Long. interior (C) mm	Capacidad de carga (kg)	Peso Kg.	Precio
14GRILLE014VB	3/16	5	3/16	5	10	21	80	0.02	\$12.76
14GRILLE015VB	1/4	6	1/4	6	12	25	100	0.03	\$17.40
14GRILLE016VB	5/16	8	5/16	8	16	33	200	0.07	\$27.26
14GRILLE017VB	3/8	10	3/8	10	20	42	300	0.13	\$27.26
14GRILLE018VB	7/16	11	7/16	11	22	46	400	0.19	\$35.96
14GRILLE019VB	1/2	13	1/2	13	25	52	500	0.26	\$35.96
14GRILLE020VB	5/8	16	5/8	16	32	67	800	0.50	\$84.68
14GRILLE021VB	3/4	19	3/4	19	38	80	1100	1.00	\$197.20
14GRILLE093CH	11/5	38	1.1/2	40	76	145	8000	7.00	\$1,572.96

Unidad: 1 pieza. Master: 1 pieza.

OFERTA POR VOLUMEN

Grillete con perno reforzado

- Características :
- Factores de seguridad: 4 TIMES W.L.L.
 - Material: Acero forjado
 - Terminado: Galvanizado
 - Perno roscado
 - Norma: U.S. RR-C-271
 - Tipo: 4 Clase: 1
 - Medidas aprox.



Código	Diámetro (D) pulg	mm	Diámetro perno (d) pulg	mm	Ancho interior (a) mm	Long. interior (C) mm	Capacidad de carga (kg)	Peso Kg.	Precio
14GRILLE001VB	3/16	5	1/4	6	10	22	250	0.02	\$22.04
14GRILLE002VB	1/4	6	5/16	8	12	26	300	0.06	\$25.52
14GRILLE003VB	5/16	8	3/8	10	13	32	500	0.08	\$35.96
14GRILLE004VB	3/8	10	7/16	11	16	36	700	0.14	\$56.84
14GRILLE005VB	7/16	11	1/2	13	18	43	1000	0.19	\$75.40
14GRILLE006VB	1/2	13	5/8	16	20	49	1500	0.31	\$95.12
14GRILLE007VB	5/8	16	3/4	19	27	64	2250	0.69	\$125.28
14GRILLE008VB	3/4	19	7/8	22	31	76	3250	1.12	\$196.04
14GRILLE009VB	7/8	22	1	25	36	83	4250	1.69	\$270.28
14GRILLE010VB	1	25	1.1/8	28	43	95	5250	2.66	\$372.36
14GRILLE011VB	1.1/4	32	1.3/8	35	51	114	7500	4.43	\$918.72
14GRILLE012VB	1.1/2	38	1.5/8	41	60	146	10700	8.22	\$1,801.48
14GRILLE013VB	2	51	2.1/4	57	83	197	19000	19.75	\$4,421.92

Unidad: 1 pieza. Master: 1 pieza.

OFERTA POR VOLUMEN

Grillete con perno extra reforzado

- Características :
- Factores de seguridad: 6 TIMES W.L.L.
 - Material: Acero forjado
 - Terminado: Galvanizado
 - Perno roscado
 - Norma: U.S. RR-C-271D
 - Tipo: 4A GRADO A
 - Clase: 2



Código	Diámetro (D) pulg	mm	Diámetro perno (d) pulg	mm	Ancho interior (a) mm	Long. interior (C) mm	Capacidad de carga (kg)	Peso Kg.	Precio
14GRILLE080CH	3/16	5	1/4	6	10	22	330	0.02	\$37.12
14GRILLE081CH	1/4	6	5/16	8	12	29	500	0.06	\$45.24
14GRILLE082CH	5/16	8	3/8	10	13.5	32	750	0.11	\$48.72
14GRILLE083CH	3/8	10	7/16	11	16	36	1000	0.15	\$68.44
14GRILLE084CH	7/16	11	1/2	13	18	43	1500	0.21	\$85.84
*14GRILLE054VB	7/16	11	1/2	13	18	43	1500	0.21	\$106.72
14GRILLE085CH	1/2	13	5/8	16	22	51	2000	0.37	\$150.80
14GRILLE086CH	5/8	16	3/4	19	27	64	3250	0.65	\$230.84
14GRILLE087CH	3/4	19	7/8	22	31	76	4750	1.06	\$375.84
14GRILLE088CH	7/8	22	1	25	36	83	6500	1.56	\$404.84
14GRILLE089CH	1	25	1.1/8	28	43	95	8500	2.32	\$697.16
14GRILLE090CH	1.1/4	32	1.3/8	35	51	114	12000	4.51	\$1,379.24
14GRILLE091CH	1.1/2	38	1.5/8	41	60	146	17000	7.89	\$1,600.80
14GRILLE092CH	2	51	2.1/4	57	83	197	35000	18.85	\$3,942.84

Unidad: 1 pieza. Master: granel

*NO cuenta con oferta

OFERTA POR VOLUMEN

14GRILLE054VB

Juego de ganchos para grúa "J, R, T

- Características:
- Material: Acero al carbón
 - Terminado: Tropicalizado
 - Con argolla
 - Ganchos especiales para remolcar tipo grúa que se adaptan a vehículos de sujeta.
 - Tres ganchos diferentes para sujetar cualquier tipo de vehículo.



Código	Medidas de la cadena		Capacidad de carga kg	Medidas			Precio
	pulg	mm		A	B	C	
14GANCHO183CH	1/4	6.3	5307kg/ 11700lbs	74	32	11	\$641.48

Unidad: 3 piezas. Master: 1 pieza.

Gancho para grúa tipo "J" WLL 4700 LBS

- Características:
- Material: Acero al carbón
 - Terminado: Tropicalizado
 - Orificio redondo
 - Fácil de colocar
 - Ideal para remolcar autos y para levantamiento y manejo de cargas



Código	Medidas de la cadena		Capacidad de carga kg	Medidas		Precio
	pulg	mm		L	A	
14GANCHO185CH	1.5	38.5	2131kg/ 4700lbs	347	19.5	\$808.52

Unidad: 3 piezas. Master: 1 pieza.

Gancho para grúa tipo "J" WLL 4700 LBS

- Características:
- Material: Acero al carbón
 - Terminado: Tropicalizado



Código	Medidas de la cadena		Capacidad de carga kg	Medidas		Precio
	pulg	mm		A	B	
14GANCHO187CH	5/16	7.9	2131kg/ 4700lbs	105	14.5	\$136.88

Unidad: 3 piezas. Master: 1 pieza.

Gancho de eslinga

- Características:
- Ojo grande
 - Aleación de acero G70
 - Utiliza seguros HF

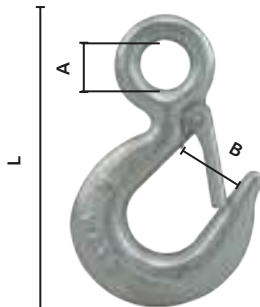

Gancho para grúa tipo "J" con orificio elíptico

- Características:
- Material: Acero al carbón
 - Terminado: Tropicalizado
 - Ideal para remolcar autos y para levantamiento y manejo de cargas
 - Fácil de colocar

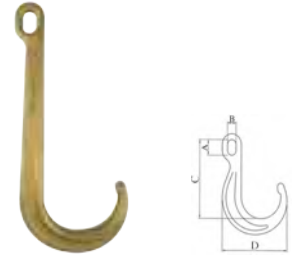

Código	Medidas de la cadena		Capacidad de carga kg	Medidas				Precio
	pulg	mm		A	B	C	D	
14GANCHO184CH	1.5	38.5	2131kg/ 4700lbs	32	19.5	318	157	\$853.76

Unidad: 3 piezas. Master: 1 pieza.

Gancho para grúa clevis tipo "J" WLL 4700 LBS

- Características:
- Material: Acero al carbón
 - Terminado: Tropicalizado



Código	Medidas de la cadena		Capacidad de carga kg	Medidas				Precio
	pulg	mm		A	B	C	D	
14GANCHO186CH	1.5	38.5	2131kg/ 4700lbs	366	12.4	12.7	23.7	\$907.12

Unidad: 3 piezas. Master: 1 pieza.

Gancho de amarre

- Características:
- Sin conector "GRAB"
 - Acero Alloy G70
 - Terminado galvanizado

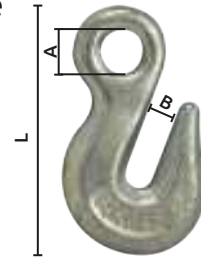

Código	Medidas de la cadena		Capacidad de carga kg	Medidas			Precio
	pulg	mm		A	B	L	
14GANCHO151CH	5/16	7.9	2446	15.5	11	90	\$32.48
14GANCHO152CH	3/8	9.5	3397	19	13	50	\$147.32

Unidad: 1 pieza. Master: 1 pieza.

OFERTA
POR VOLUMEN

Código	Capacidad de carga kg	Medidas			Acabado	Precio
		A	B	L		
14GANCHO094MV	750	15	22	97	Galvanizado	\$104.40
14GANCHO095MV	1000	19	19	110		\$155.44
14GANCHO096MV	2000	28	28	142		\$184.44
14GANCHO097MV	3000	31	31	165		\$334.08
14GANCHO099MV	4500	37	37	200		\$618.28
*14GANCHO182CH	7000	34	55	209		\$1,097.36
*14GANCHO204CH	11000	52	56	250		\$1,876.88

Unidad: 1 pieza. Master: 1 pieza.

*SIN OFERTA POR VOLUMEN



Gancho de eslinga

- Características :
- Acero Alloy G70
 - Ojo chico
 - Terminado galvanizado



OFERTA
POR VOLUMEN

Código	Medidas de la cadena		Capacidad de carga kg	Medidas			Precio
	pulg	mm		A	B	C	
14GANCHO170CH	3/8	9.5	2383	18.1	33	122	\$129.92

Unidad: 1 pieza. Master: 1 pieza.

Gancho de amarre

- Características :
- "CLEVIS GRAB"
 - Acero Alloy G70
 - Terminado galvanizado
 - * Terminado anodizado

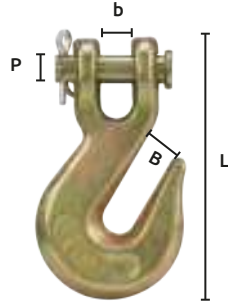

Código	Medidas de la cadena		Capacidad de carga kg	Medidas					Precio
	pulg	mm		b	B	P	L		
14GANCHO153SU	1/4	6.3	1630	11	9	9	85	\$100.92	
14GANCHO154SU	5/16	7.9	2446	13	11	11	100	\$296.96	
14GANCHO155SU	3/8	9.5	3397	15	13	12	115	\$276.08	
*14GANCHO171CH	7/16	11.1	4540	17	14	15	130	\$556.80	
14GANCHO155SV	1/2	12.7	5775	19	17	16	150	\$751.68	
14GANCHO176CH	5/8	15.8	8210	18	20	19	173	\$553.32	
14GANCHO177CH	3/4	19.0	9162	24	24	22	206	\$969.76	

Unidad: 1 pieza. Master: 1 pieza.

Gancho de amarre

- Características :
- Con conector "CLEVIS"
 - Gancho tipo "SLIP"
 - Acero Alloy G70



Código	Medidas de la cadena		Capacidad de carga kg	Medidas mm					Precio
	pulg	mm		b	B	P	L		
14GANCHO168CH	1/4	6.3	1246	11	24	9	100	\$106.72	
14GANCHO169CH	Con seguro	5/16	7.9	1948	10	27	11	115	\$175.16
14GANCHO237CH		3/8	9.5	2378	15	33	12	130	—
14GANCHO156SU		1/4	6.3	1246	11	24	9	100	\$100.92
14GANCHO157SU	Sin seguro	5/16	7.9	1948	10	27	11	115	\$157.76
14GANCHO158SU		3/8	9.5	2378	15	33	12	130	\$328.28

Unidad: 1 pieza. Master: 1 pieza.

Gancho de agarre soldable

- Características :
- Material: Acero al carbón
 - Terminado: Tropicalizado

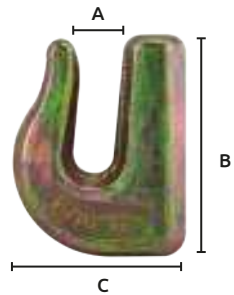

Código	Medidas de la cadena		Capacidad de carga kg	Medidas			Precio
	pulg	mm		A	B	C	
14GANCHO188CH	5/16	7.9	2131kg/4700lbs	11.5	64	49.6	\$124.12
14GANCHO189CH	3/8	9.5	2993kg/6600lbs	13	76	60	\$194.88
14GANCHO190CH	1/2	12.7	5125kg/11300lbs	17	99	78	\$361.92

Unidad: 3 piezas. Master: 1 pieza.

Gancho de eslinga

- Características :
- Giratorios
 - Acero Alloy G70
 - Terminado zinc plateado

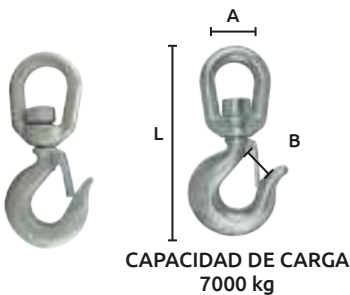

Código	Capacidad de carga kg	Medidas			Precio
		A	B	L	
14GANCHO100CH	1000	32	25	141	\$258.68
14GANCHO101CH	1500	37	27	168	\$459.36
14GANCHO102CH	2000	44	27	195	\$611.32
14GANCHO103CH	3000	44	30	208	\$668.16
14GANCHO104CH	4500	50	38	248	\$1,235.40
14GANCHO126CH	7000	63	43	315	\$1,592.68

Unidad: 1 pieza. Master: 1 pieza.

Gancho de eslinga giratorio G-80

- Características :
• Acabado esmaltado



OFERTA
POR VOLUMEN

Código	Número	Capacidad de carga Kg	Medida de cadena pulg	Medida de cadena mm	Medidas mm L	Medidas mm A	Medidas mm B	Peso kg	Precio
14GANCHO172CH	SM8-00702	2000	9/32	7	215	40	34	1.18	\$809.68
14GANCHO173CH	SM8-00703	3150	13/32	10	261	54	39	2.06	\$1,178.56
14GANCHO174CH	SM8-00704	5130	1/2	13	---	---	---	3.58	\$2,945.24
14GANCHO175CH	SM8-00705	8000	5/8	16	394	74	51	7.18	\$4,062.32

Unidad: 1 pieza. Master: 1 pieza.

Gancho de eslinga con seguro G-80

- Características :
• Acabado esmaltado



OFERTA
POR VOLUMEN

Código	Número	Capacidad de carga Kg	Medida de cadena pulg	Medida de cadena mm	Medidas mm L	Medidas mm A	Medidas mm B	Peso kg	Precio
14GANCHO051CH	SM8-01001	1250	1/4	6	108	32	20	0.24	\$136.88
14GANCHO052CH	SM8-01002	2000	9/32	7	130	37	25	0.40	\$151.96
14GANCHO053CH	SM8-01003	3200	3/8	10	165	49	38	0.92	\$269.12
14GANCHO054CH	SM8-01004	5400	1/2	13	219	65	43	2.15	\$432.68
14GANCHO055CH	SM8-01005	800	5/8	16	252	58	49	2.97	\$829.40
14GANCHO056CH	SM8-01006	12500	25/32	20	301	76	63	6.36	\$1,605.44
14GANCHO057CH	SM8-01007	15000	7/8	22	342	101	51	8.20	\$2,531.12

Unidad: 1 pieza. Master: 1 pieza.

Gancho de eslinga CLEVIS G-80

- Características :
• Acabado esmaltado



OFERTA
POR VOLUMEN

Código	Número	Capacidad de carga Kg	Medida de cadena pulg	Medida de cadena mm	Medidas mm L	Medidas mm A	Medidas mm B	Peso kg	Precio
14GANCHO064CH	N/A	1120	1/4	6.3	128	32	22	0.48	\$633.36
14GANCHO178CH	N/A	2000	5/16	7.9	170	40.5	25	0.89	\$523.16
*14GANCHO236CH	8EHL0708	2000	11/32	8.7	168	46	25	0.80	\$135.72
14GANCHO048CH	SM8-00102	3223	3/8	9.5	215	53	31	1.53	\$1,085.76
14GANCHO049CH	SM8-00103	5448	1/2	12.7	270	60	40	3.10	\$2,038.12
14GANCHO050CH	SM8-00104	8217	5/8	15.8	330	80	55	5.30	\$2,942.92

Unidad: 1 pieza. Master: 1 pieza.

*NO cuenta con oferta

Gancho de eslinga Clevis G-80

- Características :
• Acabado esmaltado



OFERTA
POR VOLUMEN

Código	Número	Capacidad de carga Kg	Medida de cadena pulg	Medida de cadena mm	Medidas mm L	Medidas mm A	Medidas mm B	Peso kg	Precio
*14GANCHO235CH	GM910	1120	1/4	6.3	104	27	9	0.32	\$170.52
14GANCHO058CH	SM8-01601	1589	1/4	6.3	134	44	12	0.80	\$199.52
14GANCHO059CH	SM8-01602	3223	3/8	9.5	159	48	15	1.15	\$441.96
14GANCHO060CH	SM8-01603	5448	1/2	12.7	217	61	18	2.50	\$870.00
14GANCHO061CH	SM8-01604	8217	5/8	15.8	233	62	24	3.40	\$1,169.28
14GANCHO062CH	SM8-01605	12848	3/4	19.0	294	67	18	5.48	\$1,619.36
14GANCHO063CH	SM8-01606	15527	7/8	22.2	314	96	20	8.96	\$3,626.16

Unidad: 1 pieza. Master: 1 pieza.

*NO CUENTA CON OFERTA

Gancho para eslinga clevis con pasador G-80

- Características :
• Material: Aleación de acero Forjado
• Capacidad de carga mostrada en el cuerpo



OFERTA
POR VOLUMEN

Código	Medidas mm L	Medidas mm A	Medidas mm B	Capacidad de carga Kg	Medida de cadena mm	Peso kg	Precio
14GANCHO065CH	130	33	8	1120	6.3	0.50	\$673.96
14GANCHO208CH	115	34	8.5	2000	7.0	0.80	\$475.60
14GANCHO047CH	120	30	8	2043	6.3	0.40	\$617.12
14GANCHO181CH	165	40	8	2041	7.9	0.86	\$446.60
14GANCHO209CH	174	56	12	3150	10	1.15	\$817.80
14GANCHO210CH	222	69	15	5300	13	2.80	\$1,705.20
14GANCHO211CH	268	86	18	8000	16	5.60	\$3,432.44
14GANCHO212CH	295	100	25	12500	20	7.50	\$4,853.44

Unidad: 1 pieza. Master: 1 pieza.

Gancho acortador de cadena clevis G-80

- Características:
- Material: Aleación de acero forjado
 - Capacidad de carga mostrada en el cuerpo
 - Ideal para ajustar cadenas de elevación de distintos tamaños

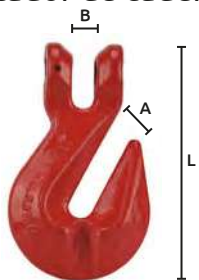

Código	Medidas mm			Capacidad de carga Kg	Medida de cadena mm	Peso kg	Precio
	L	A	B				
14GANCHO213CH	90	10.8	9.5	2000	8.0	0.32	\$112.52
14GANCHO214CH	126	13.5	12.5	3150	10	0.73	\$325.96
14GANCHO215CH	163.5	16.5	15.0	5300	13	1.60	\$701.80
14GANCHO216CH	183.5	19.2	19.5	8000	16	2.80	\$911.76
14GANCHO217CH	219	24	24	12500	20	5.00	\$1,682.00

Unidad: 1 pieza. Master: 1 pieza.

Gancho espiga con pasador G-80

- Características:
- Material: Acero al carbón forjado
 - Capacidad de carga mostrada en el cuerpo
 - Ideal para carga de elevación
 - La espiga permite que el gancho sea roscado o soldado

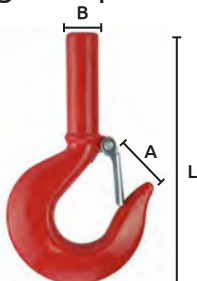

OFERTA POR VOLUMEN

Código	Medidas mm			Capacidad de carga Kg	Peso kg	Precio
	L	A	B			
*14GANCHO218CH	147	25.5	16.7	1000	0.39	\$71.92
14GANCHO219CH	177.5	32	22.4	2000	0.84	\$133.40
14GANCHO220CH	216.5	38.5	29.5	3000	1.72	\$263.32
14GANCHO221CH	262.5	47	35.8	5000	3.29	\$774.88

Unidad: 1 pieza. Master: 1 pieza.

Gancho espiga con seguro para izaje G-80

- Características:
- Material: Aleación de acero forjado
 - Capacidad de carga mostrada en el cuerpo
 - La espiga permite que el gancho sea roscado o soldado.

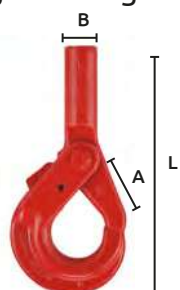

OFERTA POR VOLUMEN

Código	Medidas mm			Capacidad de carga Kg	Medida de cadena mm	Peso kg	Precio
	L	A	B				
14GANCHO206CH	199	42	25.4	2000	22.2	2.80	\$627.56
14GANCHO207CH	243	55	29	3200	9.5	4.34	\$983.68

Unidad: 1 pieza. Master: 1 pieza.

Gancho de eslinga con seguro G-100

- Características:
- Aleación de acero



OFERTA POR VOLUMEN

Código	Capacidad de carga Kg	Medida de cadena pulg	Medida de cadena mm	Medidas mm			Peso kg	Acabado	Precio
				L	A	B			
14GANCHO201CH	1400	1/4	6	141	28	21	0.45		\$582.32
14GANCHO202CH	4000	3/8	10	212	45	34	1.44	Azul	\$1,398.96
14GANCHO203CH	6700	1/2	13	270	53	40	2.96		\$2,519.52

Unidad: 1 pieza. Master: 1 pieza.

Gancho de eslinga con pasador G-100

- Características:
- Aleación de acero
 - Terminado: Azul

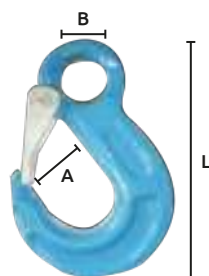

OFERTA POR VOLUMEN

Código	Capacidad de carga Kg	Medida de cadena pulg	Medida de cadena mm	Medidas mm			Peso kg	Acabado	Precio
				L	A	B			
14GANCHO191CH	1400	1/4	6	111	18	20	0.29		\$283.04
14GANCHO192CH	2500	5/16	8	137	25	25	0.52		\$486.04
14GANCHO193CH	4000	3/8	10	171	28	34	1.01	Azul	\$885.08
14GANCHO194CH	6700	1/2	13	219	38	43	2.90		\$1,622.84
14GANCHO195CH	10000	5/8	16	260	44	50	3.70		\$2,581.00

Unidad: 1 pieza. Master: 1 pieza.



Gancho de eslinga clevis G-100

- Características:
- Aleación de acero
 - Terminado: Azul



OFERTA
POR VOLUMEN

Código	Capacidad de carga Kg	Medida de cadena pulg	Medidas mm	Peso kg	Acabado	Precio
14GANCHO196CH	1400	1/4	6 109 18 7.5	0.32	Azul	\$295.80
14GANCHO197CH	2500	5/16	8 134 25 9.5	0.56		\$576.52
14GANCHO198CH	4000	3/8	10 161 28 12	1.06		\$984.84
14GANCHO199CH	6700	1/2	13 203 38 15	2.11		\$1,741.16
14GANCHO200CH	10000	5/8	16 248 44 17	3.83		\$2,723.68
14GANCHO222CH	16000	7/8	20 297 25 25	6.85		\$3,870.92

Unidad: 1 pieza. Master: 1 pieza.

Seguros para gancho de eslinga

- Características:
- Seguro terminado galvanizado
 - Material: Zinc plateado

Incluye: Seguro, resorte, tornillo y tuerca.

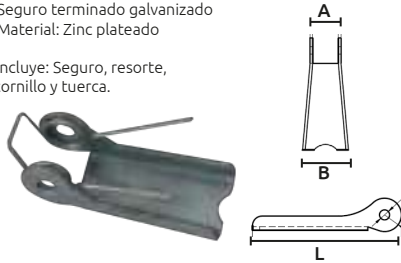

Código	Número	Capacidad de carga kg	Medidas			Precio
			A	B	L	
14SEGURI100CH	HF 1001	750	9.5	14	33	\$19.72
14SEGURI104CH	HF 1003	1500	10.5	17	46	\$30.16
14SEGURI101CH	HF 1004	2000	13	19	46	\$46.40
14SEGURI102CH	HF 1005	3000	13	21	52	\$73.08
14SEGURI103CH	HF 1006	4500	16	25	62	\$90.48
14SEGURI256CH	S/N	7000	20	27	75	\$83.52
14SEGURI257CH	S/N	11000	21	35	94	\$104.40
14SEGURI258CH	S/N	15000	28	36	100	\$111.36
14SEGURI259CH	S/N	22000	28	46	125.5	\$133.40

Unidad: 1 pieza. Master: 1 pieza.

Garrucha para tendadero

- Características:
- Sencilla fija
 - Galvanizada



OFERTA
POR VOLUMEN

Código	Número	Ø de la polea		Para cable de		Master	Precio
		pulg	mm	pulg	mm		
14GARRUC026SM	1	1	25	3/16	5.0	10 piezas.	\$28.25
14GARRUC027SM	2	1.3/16	30	1/4	6.0		\$41.01
14GARRUC028SM	3	1.1/2	38	5/16	8.0		\$50.87
14GARRUC029SM	4	2	50	3/8	9.5		\$67.69
14GARRUC030AS	5	2.1/4	57	1/2	13.0		\$73.54
14GARRUC066CH	S/N	2.1/2	64	3/8	9.5		\$191.40

Unidad: 1 pieza.

Garrucha para tendadero

- Características:
- Doble fija
 - Galvanizado



OFERTA
POR VOLUMEN

Código	Número	Ø de la polea		Para cable de		Master	Precio
		pulg	mm	pulg	mm		
14GARRUC140CH	S/N	1/2	13	1/8	3.5	10 piezas.	\$26.22
14GARRUC141CH		3/4	19	5/32	4		\$33.64
14GARRUC144CH		1.1/2	38	1/4	6.0		\$110.20
14GARRUC145CH		2	50	5/16	8.0		\$215.76
14GARRUC146CH		2.1/2	64	5/16	8.0		\$255.20

Unidad: 1 pieza.

Garrucha para tendadero

- Características:
- Sencilla giratoria
 - Niqueladas o cromadas



OFERTA
POR VOLUMEN

Código	Número	Ø de la polea		Para cable de		Master	Precio
		pulg	mm	pulg	mm		
14GARRUC123CH	S/N	2	50	5/16	8.0	10 piezas.	\$214.60

Unidad: 1 pieza.



Garrucha para tendadero

- Características :
- Sencilla giratoria
 - Garrucha simple
 - Acero niquelado
 - Polea tropicalizada



Código	Medidas L Pulg	Unidad	Master	Precio
14GARRUC165LT	1/2	Blister 1 pieza	20 Blister	\$12.27
14GARRUC166LT	3/4			\$14.78
14GARRUC167LT	1			\$21.15
14GARRUC168LT	1.1/4			\$37.48
14GARRUC169LT	2			\$62.64
14GARRUC171LT	1/2	Bolsa 10 piezas	10 Bolsa	\$111.24
14GARRUC173LT	1			\$208.23
14GARRUC174LT	1.1/4			\$367.59
14GARRUC175LT	1.1/2			\$555.51
14GARRUC176LT	2			\$1,024.16

- Características :
- Garrucha doble giratoria
 - Acero niquelado
 - Polea tropicalizada



Código	Medidas L Pulg	Unidad	Master	Precio
14GARRUC177LT	1/2	Blister 1 pieza	20 Blister	\$21.82
14GARRUC178LT	3/4			\$26.31
14GARRUC179LT	1			\$39.83
14GARRUC180LT	1.1/4			\$66.14
14GARRUC181LT	1.1/2			\$85.09
14GARRUC182LT	2	Bolsa 5 piezas	10 Bolsa	\$155.56
14GARRUC183LT	1/2			\$104.50
14GARRUC184LT	3/4			\$124.76
14GARRUC185LT	1			\$193.20
14GARRUC186LT	1.1/4			\$314.20
14GARRUC187LT	1.1/2	Bolsa 10 piezas	10 Bolsa	\$404.03
14GARRUC188LT	2			\$729.76

Garruchas giratoria para cable

- Características :
- Garrucha sencilla
 - Terminado acero galvanizado



OFERTA
POR VOLUMEN

Código	Medidas (L) (A) pulg mm mm			Para cable de pulg mm	Cap. de carga TON	Master	Precio
14GARRUC137CH	3	76	140	1/4 6	362	1 pieza	\$870.00
14GARRUC138CH	4	101	195	3/8 10	770		\$1,061.40
14GARRUC139CH	5	127	230	3/8 10	838		\$1,643.72

Unidad: 1 pieza.

Garrucha para noria

- Características :
- Acabado esmaltado



OFERTA
POR VOLUMEN

Código	Número	Capacidad aprox. Kg	Medida rueda mm	Master	Precio
14GARRUC040SM	4	50	95	5 piezas	\$242.21
14GARRUC041SM	5	75	190		\$257.35
14GARRUC042SM	6	100	300		\$273.88

Unidad: 1 pieza.

Garrucha para noria

- Características :
- Ruedas fundidas color negro



Código	Número	Capacidad aprox. Kg	Medida rueda mm	Master	Precio
14GARRUC070CH	BB120-C	150	120	20 piezas	\$412.96
14GARRUC071CH	BB190-C	200	190	10 piezas	\$682.08

Unidad: 1 pieza.



Garruchas (poleas) para cable manila "T/MOLINE"

- Características :
- Garrucha sencilla fija
 - Terminado acero esmaltado
 - Gancho forjado



Código	Número	Medidas			Para cable de		Cap. de carga Kg	Precio
		(A) pulg	(L) mm	(L) mm	pulg	mm		
14GARRUC050SM	1 - 4	4	101	240	1/2	13	200	\$287.51
14GARRUC051SM	1 - 6	6	152	290	3/4	19	300	\$443.06
14GARRUC052SM	1 - 8	8	203	360	7/8	22	400	\$635.80

Unidad: 1 pieza. Master: 5 Piezas

Garruchas (poleas) para cable manila "T/MOLINE"

- Características :
- Garrucha doble fija
 - Terminado acero esmaltado
 - Gancho forjado

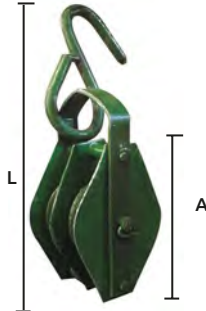

Código	Número	Medidas			Para cable de		Cap. de carga Kg	Precio
		(A) pulg	(L) mm	(L) mm	pulg	mm		
14GARRUC053SM	2 - 4	4	101	260	1/2	13	200	\$452.92
14GARRUC054SM	2 - 6	6	152	300	3/4	19	300	\$598.39
14GARRUC055SM	2 - 8	8	203	380	7/8	22	400	\$855.50

Unidad: 1 pieza. Master: 5 Piezas

Garruchas (poleas) para cable manila "T/MOLINE"

- Características :
- Garrucha triple
 - Fija
 - Terminado acero esmaltado
 - Gancho forjado

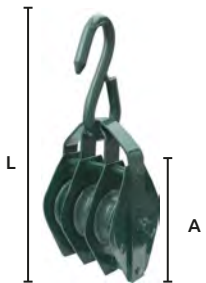

Código	Número	Medidas			Para cable de		Cap. de carga Kg	Precio
		(A) pulg	(L) mm	(L) mm	pulg	mm		
14GARRUC189SM	3 - 4	4	160	250	1/2	13	300	\$574.55
14GARRUC190SM	3 - 6	6	210	290	3/4	19	450	\$756.61
14GARRUC191SM	3 - 8	8	290	380	7/8	22	600	\$1,077.70

Unidad: 1 pieza. Master: 5 Piezas

Garruchas (poleas) para cable manila "T/MOLINE"

- Características :
- Garrucha sencilla
 - Giratoria
 - Terminado acero esmaltado
 - Gancho forjado

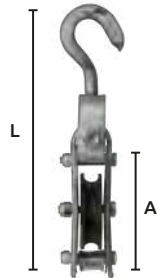

OFERTA
POR VOLUMEN

Código	Número	Medidas			Para cable de		Cap. de carga TON	Precio
		(A) pulg	(L) mm	(L) mm	pulg	mm		
14GARRUC159SM	4	5	125	275	1/2	13	1.0	\$748.03
14GARRUC160SM	6	7.5	190	360	9/16	15	1.5	\$1,091.97
14GARRUC161SM	8	9	230	400	3/4	19	2.5	\$1,383.36

Unidad: 1 pieza. Master: 1 Pieza

Garruchas giratorias

- Características :
- Garrucha doble
 - Giratoria
 - Terminado acero esmaltado
 - Gancho forjado

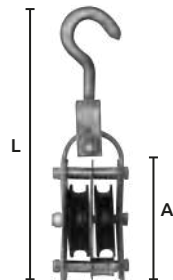

OFERTA
POR VOLUMEN

Código	Número	Medidas			Para cable de		Cap. de carga TON	Precio
		(A) pulg	(L) mm	(L) mm	pulg	mm		
14GARRUC162SM	4	5	125	280	1/2	13	1.0	\$1,019.64
14GARRUC163SM	6	7.5	190	370	9/16	15	1.5	\$1,579.51
14GARRUC164SM	8	9	230	420	3/4	19	2.5	\$1,797.30

Unidad: 1 pieza. Master: 1 Pieza

Garruchas sencillas con bisagra (poleas)



- Características :
- Material del gancho: Acero 35 CrMo de alta resistencia
 - Material de la placa metálica: Acero Ø235B
 - Polea: fundición de acero
 - Cojinete : balero de rodillos de rotación flexible
 - Vida útil del producto tres veces mayor al de la competencia
 - Con bisagra para insertar cuerda



Código	Número	Cap. de carga TON	Diámetro polea cm	Diámetro de cable de acero mm	Diámetro del cuerpo pulg	Medida mm			Peso kg	Master	Precio
						L	A	B			
14GARRUC193CH	HY (G) 1-0.5	.50	98	5 - 7	3"	260	98	56	1.6	20 piezas	\$541.72
14GARRUC194CH	HY (G) 1-1	1.0	115	7 - 11	4"	315	115	68	2.8	10 piezas	\$923.36
14GARRUC195CH	HY (G) 1-2	2.0	145	11 - 14	5"	375	145	76	4.9	6 piezas	\$1,127.52
14GARRUC199CH	HY (G) 1-3.2	3.2	170	12.5 - 15.5	6"	440	170	83	7.6	3 piezas	\$2,202.84

Unidad: 1 pieza.

Garruchas dobles (poleas)



- Características :
- Material del gancho: Acero 35 CrMo de alta resistencia
 - Material de la placa metálica: Acero Ø235B
 - Polea: fundición de acero
 - Cojinete : balero de rodillos de rotación flexible
 - Vida útil del producto tres veces mayor al de la competencia

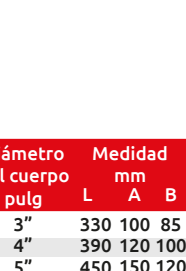

Código	Número	Cap. de carga TON	Diámetro polea cm	Diámetro de cable de acero mm	Diámetro del cuerpo pulg	Medida mm			Peso kg	Master	Precio
						L	A	B			
14GARRUC196CH	HY (G) 2-1	1.0	100	5-7	3"	330	100	85	2.8	10 piezas	\$1,096.20
14GARRUC197CH	HY (G) 2-2	2.0	120	7-11	4"	390	120	100	5.2	6 piezas	\$1,650.68
14GARRUC198CH	HY (G) 2-3.2	3.2	150	11-14	5"	450	150	120	8.8	3 piezas	\$3,074.00

Unidad: 1 pieza.

Garruchas triples (poleas)



- Características :
- Material del gancho: Acero 35 CrMo de alta resistencia
 - Material de la placa metálica: Acero Ø235B
 - Polea: fundición de acero
 - Cojinete : balero de rodillos de rotación flexible
 - Vida útil del producto tres veces mayor al de la competencia

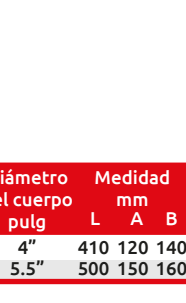

Código	Número	Cap. de carga TON	Diámetro polea cm	Diámetro de cable de acero mm	Diámetro del cuerpo pulg	Medida mm			Peso kg	Master	Precio
						L	A	B			
14GARRUC200CH	HY (G) 3-3.2	3.2	120	7.7-11	4"	410	120	140	7.6	3 piezas	\$3,413.88
14GARRUC201CH	HY (G) 3-5	5.0	150	11-14	5.5"	500	150	160	13.4	2 piezas	\$4,057.68

Unidad: 1 pieza.

Garruchas sencilla (poleas)

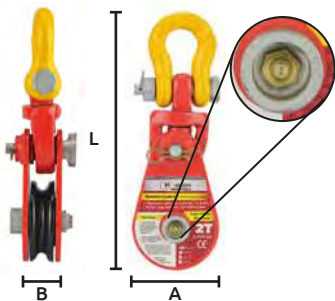

- Características :
- Material del grillete: Acero 35 CrMo de alta resistencia
 - Material de la placa metálica: Ø345B-E
 - Polea: fundición de acero laminado en caliente
 - Cojinete : balero JDB de bronce autolubricado
 - Vida útil del producto tres veces mayor al de la competencia
 - Factor de seguridad: 4:1
 - Mayor seguridad y alta tensión, resistente a la corrosión

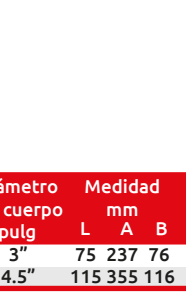

Código	Número	Cap. de carga TON	Diámetro polea cm	Diámetro de cable de acero mm	Diámetro del cuerpo pulg	Medida mm			Peso kg	Master	Precio
						L	A	B			
14GARRUC202CH	S2121-2	2.0	76.2	7 - 9	3"	75	237	76	2.3	3 piezas	\$3,863.96
14GARRUC203CH	S2121-4	4.0	114.3	10 - 12	4.5"	115	355	116	6.7	2 piezas	\$4,533.28

Unidad: 1 pieza.

Garruchas (poleas) para cable manila "T/MOLINE"



- Características :
- Garrucha sencilla
 - Giratoria
 - Terminado acero esmaltado

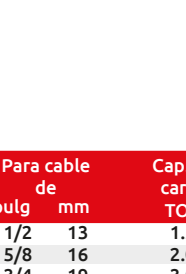

Código	Número	Cap. de carga TON	Medidas (A) (L)		Para cable de mm	Cap. de carga TON	Master	Precio
			pulg	mm				
14GARRUC063CH	B0503	5	127	370	1/2	13	1.5	\$2,490.52
14GARRUC064CH	B0504	6	152	440	5/8	16	2.0	\$2,751.52
14GARRUC065CH	B0505	7	177	510	3/4	19	3.0	\$2,949.88

Unidad: 1 pieza.



Polea con gancho de eslinga giratorio

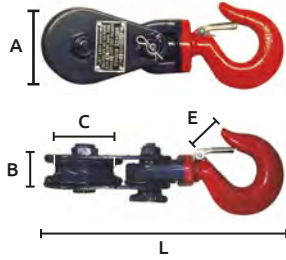

- Características:
- Gancho giratorio de acero forjado
 - Acabado esmaltado

Código	Número	Capacidad de carga Kg	Medida polea (A) pulg mm	Diámetro cuerda pulg	Dimensiones mm				Peso		Precio
					B	C	E	L	kg	Master	
14GANCHO113CH	B1501	2000	3 76	3/8	38	56	23	240	2.26	10 piezas	\$1,651.84
14GANCHO114CH	B1502	4000	4.1/2 114	1/2	50	72	39	370	5.76	5 piezas	\$2,781.68
14GANCHO115CH	B1503	8000	6 152	3/4	59	113	46	460	12.00	2 piezas	\$4,031.00
14GANCHO116CH	B1506	8000	12 305	3/4	60	280	46	670	22.00	1piezas	\$6,230.36

Unidad: 1 pieza.

Polea con grillete de eslinga



- Características:
- Grillete giratorio de acero forjado
 - Acabado esmaltado

Código	Número	Capacidad de carga TON	Medidapolea (A) pulg mm	Diámetro cuerda pulg	Peso kg	Precio
14GANCHO119CH	B1603	8	6 152.4	3/4	12.52	\$4,611.00
14GANCHO120CH	B1604	8	8 203.2	3/4	16.30	\$5,160.84
14GANCHO122CH	B1606	8	12 304.8	3/4	22.50	\$8,129.28
14GANCHO123CH	B1607	8	14 355.6	3/4	25.50	\$8,582.84
14GANCHO124CH	B1608	15	16 406.4	7/8	62.00	\$20,392.80
14GANCHO125CH	B1609	15	18 457.2	1	72.00	\$24,952.76

Unidad: 1 pieza. Master: 1 piezas.

Polea con gancho de eslinga



- Características:
- Gancho giratorio de acero forjado
 - Acabado esmaltado

Código	Número	Capacidad de carga TON	Diámetro cuerda pulg	Peso kg	Precio
14GANCHO117CH	B1508	15	16 406.4	59	\$19,267.60
14GANCHO118CH	B1509	15	18 457.2	69	\$22,331.16

Unidad: 1 pieza. Master: 1 pieza.

Malacates de palanca



- Características:
- Cuerpo de acero

OFERTA POR VOLUMEN

Código	Número	Capacidad Kg	Levante M	Precio
14GARRUC005HH	HB-0.75T	750	1.5	\$2,424.40
14GARRUC007CH	HB-1.5T	1500	1.5	\$3,975.32
14GARRUC008CH	HB-3.0T	3000	1.5	\$4,079.72

Polipasto triangular de cadena



- Características:
- Modelo compacto
 - Factor seguridad 1.5
 - Tipo de cadena G80

OFERTA POR VOLUMEN



Código	Número	Capacidad Levante T	Levante m	Esfuerzo Necesario para levantar la carga Kg	Distancia entre gancho	No. de ramales de cadena	Diám. eslabón	Precio
14GARRUC082CH	HSZ-1	1	3	33				\$2,307.24
14GARRUC083CH	HSZ-1	1	5	33	270 mm	1	5.7 mm	\$3,212.04
14GARRUC081CH	HSZ-1	1	8	33				\$4,165.56
14GARRUC084CH	HSZ-2	2	3	33				\$3,396.48
14GARRUC085CH	HSZ-2	2	5	33	444 mm	2	5.7 mm	\$4,370.88
14GARRUC190CH	HSZ-2	2	8	33				\$5,650.36
14GARRUC086CH	HSZ-3	3	3	38				\$5,571.48
14GARRUC087CH	HSZ-3	3	5	38	486 mm	2	7.3 mm	\$7,254.64
14GARRUC191CH	HSZ-3	3	8	38				\$7,799.84
14GARRUC088CH	HSZ-5	5	3	41				\$6,472.80
14GARRUC089CH	HSZ-5	5	5	41	616 mm	2	9.3 mm	\$9,197.64
14GARRUC192CH	HSZ-5	5	8	41				\$10,458.56

Unidad: 1 pieza. Master: 1 pieza.

Guía de cadena para polipasto

- Características:
- Endurecida y fabricada con precisión
 - Mínimo desgaste de la cadena
 - Aplicación para polipastos marca "KARLEN" modelo HSZ



Código	Capacidad de carga TON	Medidas mm			Master	Precio
		A	B	C		
14GARRUR004CH	1	38	10	45	10 piezas	\$45.24
14GARRUR005CH	2	38	10	45	5 piezas	\$41.76
14GARRUR006CH	3	48	11	52	5 piezas	\$68.44

Unidad: 1 pieza.

Engrane de carga para polipasto

- Características:
- Funcionalidad óptima
 - Vida útil confiable
 - Normas de acabado duraderas
 - Ofrece bajo deslizamiento
 - Aplicación para polipastos marca "KARLEN" modelo HSZ



Código	Número	Capacidad de carga ton	Medida mm A	Precio
14GARRUR010CH		1	62	\$138.04
14GARRUR011CH	S/N	2	62	\$138.04
14GARRUR012CH		3	76	\$286.52

Unidad: 1 pieza. Master: 5 piezas.

Catarina para polipasto

- Características:
- Dientes definidos y bajo deslizamiento
 - Resistencia a la estática y fatiga
 - Aplicación para polipastos marca "KARLEN" modelo HSZ



Código	Número	Capacidad de Medidas mm			Master	Precio
		carga TON	A	B		
14GARRUR019CH		1	70	30	9 piezas	\$54.52
14GARRUR020CH	S/N	2	70	30	5 piezas	\$54.52
14GARRUR021CH		3	79	35	3 piezas	\$68.44

Unidad: 1 pieza.

Disco para freno para polipasto

- Características:
- Larga vida útil
 - Excelente disipación del calor
 - Alto rendimiento a las condiciones de trabajo
 - Aplicación para polipastos marca "KARLEN" modelo HSZ



Código	Número	Capacidad de carga TON	Medidas mm			Master	Precio
			A	B			
14GARRUR025CH		1	59	14	10 piezas	\$46.40	
14GARRUR027CH	S/N	3	68	14	5 piezas	\$90.48	

Unidad: 1 pieza.

Gancho para polipasto

- Características:
- Para cadena de eslabón
 - Resistente
 - Aplicación para polipastos marca "KARLEN" modelo HSZ



Código	Capacidad de carga TON	Medidas mm			Master	Precio
		A				
14GARRUR007CH	1	90			5 piezas	\$88.16
14GARRUR008CH	2	123			2 piezas	\$133.40
14GARRUR009CH	3	145			2 piezas	\$212.28

Unidad: 1 pieza.

Tapa exterior para polipasto

- Características:
- Viene separada cada una de las partes
 - No guarda humedad
 - Base amplia para mayor estabilidad
 - Para modelos circulares HS marca "KARLEN"



Código	Número	Capacidad de carga TON	Medidas mm (A)	Master	Precio
14GARRUR013CH		1	142	9 piezas	\$189.08
14GARRUR014CH	S/N	2	142	6 piezas	\$189.08
14GARRUR015CH		3	178	9 piezas	\$294.64

Unidad: 1 pieza.

Nuez de cadena para polipasto

- Características:
- Fabricada de acero aleado
 - Fresada en máquinas CNC para un perfecto ajuste de la cadena
 - Tratada térmicamente con capa antidesgaste
 - Aplicación para polipastos marca "KARLEN" modelo HSZ

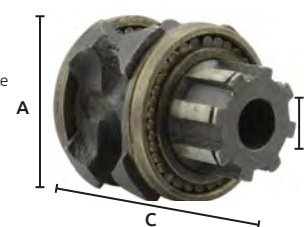

Código	Número	Capacidad de carga TON	Medidas mm			Master	Precio
			A	B	C		
14GARRUR022CH		1	49	16	61	10 piezas	\$294.64
14GARRUR023CH	S/N	2	49	16	61	5 piezas	\$294.64
14GARRUR024CH		3	49	16	61	5 piezas	\$431.52

Unidad: 1 pieza.

Nuez para gancho de carga para polipasto

- Características:
- Asegura el cuidado permanente de la cadena
 - Da seguridad, fiabilidad y garantía
 - Aplicación para polipastos marca "KARLEN" modelo HSZ



Código	Número	Capacidad de carga TON	Medidas mm			Master	Precio
			A	B	C		
14GARRUR028CH		1	34	14	9	5 piezas	\$74.24
14GARRUR029CH	S/N	2	34	14	9	5 piezas	\$126.44
14GARRUR030CH		3	34	14	9	5 piezas	\$168.20

Unidad: 1 pieza.



Balata para polipasto



- Características :
- Excelente resistencia al desgaste y en frenado
 - Frenado suave y consistente
 - La fricción es alto y estable
 - Aplicación para polipastos marca "KARLEN" modelo HSZ

Código	Número	Capacidad de carga TON	Medidas mm		Master	Precio
			A	B		
14GARRUR031CH	S/N	1	60	30	10 piezas	\$12.76
14GARRUR032CH		2	60	30	5 piezas	\$18.56
14GARRUR033CH		3	68	35	4 piezas	\$32.48

Unidad: 1 pieza.

Gancho para levantar chapa de acero

- Características :
- Acabado esmaltado



Código	Número	Capacidad de carga Kg	Apertura Mordaza mm	Medida (L) mm	Peso Kg	Precio
14GANCHO087CH	LI0501	1.0	22	280	3.6	\$1,722.60
14GANCHO091CH	LI0502	2.0	30	320	5.4	\$2,540.40
14GANCHO088CH	LI0503	3.0	35	385	9.2	\$5,590.04
14GANCHO089CH	LI0504	5.0	50	450	16.2	\$5,564.52

Unidad: 1 pieza. Master:1 pieza.

Troles manuales

- Características :
- Carro de traslación manual con suspensión de gancho
 - Estructura de acero
 - Ruedas de fundición, embaldas con rodamientos



Código	Número	Medidas mm	Capacidad de carga	Peso Kg	Precio
14TROLES001CH	GCT 621	75 - 125	0.5	5.0	\$2,785.16
14TROLES002CH		75 - 125	1.0	8.0	\$3,991.56
14TROLES004CH		100 - 150	2.0	13.0	\$4,198.04
14TROLES005CH		100 - 150	3.0	25.0	\$6,217.60
14TROLES006CH		125 - 175	5.0	44.0	\$9,855.36
14TROLES007CH		125 - 180	10.0	90.0	\$15,802.68

Unidad: 1 pieza. Master:1 pieza.

Tirfor

- Características :
- Cable de acero con gancho de acero de 13 cm de largo
 - Garrucha de fierro colado gris
 - Palanca de acero con mango de plástico rígido
 - Longitud palanca: 80 cm
 - * Longitud palanca: 120 cm



Código	Número	Calibre cable mm	Longitud cable m	Resistencia carga Kg	Longitud Garrucha cm	Altura Garrucha cm	Ancho Garrucha cm	Precio
14GARRUC001CH	ZNL800	8.3	30	800	42	17	4.5	\$8,269.64
14GARRUC002CH	ZNL1600	11.0	30	1600	54	19	6.0	\$14,017.44
14GARRUC003CH	ZNL3200	16.0	30	3200	66	23	7.0	\$21,650.24
*14GARRUC004CH	ZNL5400	20.0	30	5400	93	34	9.0	\$36,701.24

Unidad: 1 pieza. Master: 1 pieza.

Malacates sin correa y sin cable (winches)

- Características :
- Para arrastre de botes y cargas
 - Acabado niquelado
 - Para cable de 10 m x 5.1 mm
 - Engranaje sencillo
 - * Acabado niquelado



Código	Número	Capacidad de carga		Capacidad de ruptura		Radio del engrane	Engranaje	Precio
		lbs	kg	lbs	kg			
14MALACA022CH	PD-06	600	272	900	408	3:1	Sencillo	\$865.36
14MALACA023CH	PD-10	1000	454	1500	680	3.4:1	Sencillo	\$953.52
*14MALACA024CH	PD-20	2000	908	2000	816	8:1	Sencillo	\$1,440.72
*14MALACA036CH	PD-2500	2500	1135			4:1	Sencillo	\$1,983.60

Unidad: 1 pieza. Master:6 piezas. Master: 4 piezas



Malacates con correa (winches)

- Características :
- Con gancho y correa
 - Acabado niquelado



Código	Número	Capacidad de carga		Capacidad de ruptura		Ancho de correa	Radio del engrane	Engranaje	Precio
		lbs	kg	lbs	kg				
14MALACA018CH	PDC-06	600	272	900	408	48 mm	3:1		\$805.04
14MALACA019CH	PDC-10	1000	454	1500	680		3.4:1	Sencillo	\$772.56
14MALACA020CH	PDC-12	1200	544	1800	816	48 mm	3.4:1		\$1,121.72

Unidad: 1 pieza. Master: 6 piezas.

Malacates con correa (winches)

- Características :
- Para arrastre de botes y cargas
 - Con gancho y correa
 - Acabado galvanizado



Número	Radio del engrane	Diám.del eje
LHW-2000	4.1:1 9.8:1	1
LHW-2500	5.1:1 12.8:1	1

Código	Número	Capacidad de carga		Capacidad de ruptura		Longitud de la correa	Radio del engrane	Engranaje	Precio
		lbs	kg	lbs	kg				
14MALACA002PI	LHW-2000	1900	900	3000	1360	7.5 m	50 mm		\$1,009.20
14MALACA003PI	LHW-2500	2500	1135	3750	1700	7.5 m	50 mm	Sencillo	\$1,782.92

Unidad: 1 pieza. Master: 4 piezas.

Malacates con cable y gancho (winches)

- Características :
- Gancho de amarre equipado con lengüeta de seguridad
 - Acabado galvanizado
 - Con cable y gancho
 - * Acabado niquelado



Código	Número	Capacidad de carga		Capacidad de ruptura		Longitud del cable	Diám. de cable	Unidad	Master	Engranaje	Precio
		lbs	kg	lbs	kg						
14MALACA025CH	S/N	600	272	900	408	8 m	4.2 mm		1 pieza	Sencillo	\$992.96
14MALACA021AA	PDC-12	1200	545	1500	680		4.0 mm		6 piezas	Sencillo	\$1,162.32
*14MALACA021CH	PDC-20	2000	908	1800	816	10 m	5.1 mm		4 piezas	Doble	\$1,972.00
14MALACA035CH	PD-2500CA	2500	1135	3750	1700		5.1 mm		4 piezas	Sencillo	\$1,977.80

Malacates con freno (Winch)

- Características :
- Acabado niquelado

DIMENSIONES (MM)
BHW-1800 BHW-2600

A	203	216
B	256	293
C	107	127
D	319	319
E	27	27
F	60	63
G	109	109

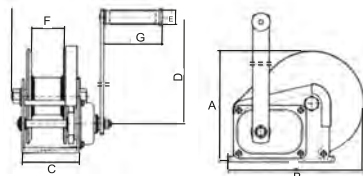

Código	Número	Capacidad		Grado de impacto	Radio del engrane	Engranaje	Precio
		lbs	kg	Kn			
14MALACA007PI	BHW-1800	1800	800	12.13	5:1	7.7	\$4,831.40
14MALACA008PI	BHW-2600	2600	1180	17.64	10:1	10.1	\$5,168.96

Unidad: 1 pieza. Master: 4 piezas.



Malacates de palanca

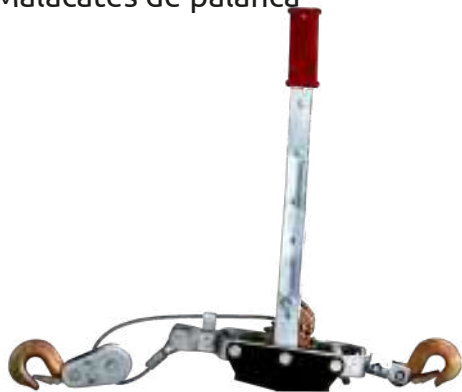

- Características :
- 2 Engrane
 - 3 Ganchos
 - No es recomendable levantar más del peso indicado
 - La capacidad de levante es la mitad de la capacidad de arrastre



Código	Número	Capacidad TON Levante	Arrastre	Diám. cable (mm)	Long. cable (m)	Precio
14MALACA017P1	QSS2TB3	1	2	5	2.42	\$896.68
14MALACA026PI	QSS4TB4	1.5	3	5	2.72	\$1,890.80
*14MALACA027PI	QSS4TC	2	4	6	2.82	\$2,088.00

Unidad: 1 pieza. Master: 6 piezas. * Master: 4 piezas.

Malacate eléctrico (winch)



- Características :
- Medida máxima de bote 5.5 m (18ft)
 - Peso máximo del bote 2000 LBS
 - Velocidad de la línea 1.8 m (6 ft)
 - Capacidad de tracción 2000/907 kg
 - Capacidad marina 5000 / 2268 kg
 - Capacidad de enrollado 6000 / 2721 kg
 - Voltaje 12 V dc
 - Peso aproximado 8 kg

• Este malacate eléctrico es para uso marítimo (remolque de botes) su diseño le permite ser uno de los mas compactos y de gran resistencia, su carcasa es de plástico muy resistente.

Código	Número	Capacidad Levante	Diámetro cable mm	Cable m	Precio
14MALACA029CH	CT0903	1	5	9	\$4,247.92

Unidad: 1 pieza. Master: 1 pieza.

Malacate eléctrico (winch) 2500 LBS 12V Motor 3.0 hp/2.2kw



- Incluye:
- Motor de imán permanente
 - Control por cable, una sola línea
 - Caja de solenoide
 - Control remoto inalámbrico
 - Guía con 4 rodillos
 - 2 Cables de batería rojo V+
 - 2 Cables de batería negro V-
 - Gancho de acero con correa de seguridad
 - Placa de montaje
 - Para vehículos todo terreno
 - Engranaje planetario de una etapa
 - Relación de reducción de engranajes: 153:1
 - Embrague: clutch externo 90°
 - Cable: Diámetro 4.76mm x Longitud: 13m
 - Tamaño del tambor: Diámetro: 38mm x 72mm
 - Peso: 9.5Kg
 - Ciclo de trabajo: Intermitente

Código	Número	Voltaje	Capacidad máxima de arrastre	Potencia	Precio
14MALACA037CH	2500-PL2	12 V	2500LBS	3 HP/2.2KW	\$4,916.08

Unidad: 1 Juego Master: 1 pieza.

Malacate eléctrico (winch) 3500 LBS 12V Motor 3.3hp/2.5kw



- Incluye:
- Motor de imán permanente
 - Control por cable, una sola línea
 - Caja de solenoide
 - Control inalámbrico
 - Control alámbrico
 - Guía con 4 rodillos
 - 2 Cables de batería rojo V+
 - 2 Cables de batería negro V-
 - Gancho de acero con correa de seguridad
 - Placa de montaje
 - Para vehículos todo terreno
 - Engranaje planetario de dos etapas
 - Relación de reducción de engranaje: 271:1
 - Embrague: clutch rotativo 105°
 - Cable: Diámetro 4.8mm x Longitud: 13m
 - Tamaño del tambor: Diámetro: 38mm x 74mm
 - Peso: 12Kg
 - Ciclo de trabajo: Intermitente.

Código	Número	Voltaje	Capacidad máxima de arrastre	Potencia	Precio
14MALACA038CH	3500-PL1	12 V	3500 LBS	3.3 HP/2.5KW	\$7,232.60

Unidad: 1 Juego Master: 1 pieza.



Malacate eléctrico

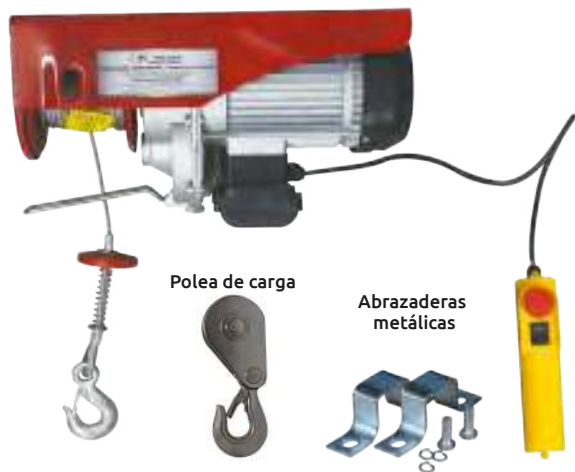

Polea de carga

Abrazaderas metálicas

- Características:
- Control de mando con encendido / apagado
 - Gancho de elevación
 - Operación de línea doble
 - Cable de acero trenzado duradero
 - Gancho de acero
 - Útil para levantar y mover cargas con facilidad
- Incluye accesorios
- Abrazaderas metálicas para fijar
 - Polea de carga

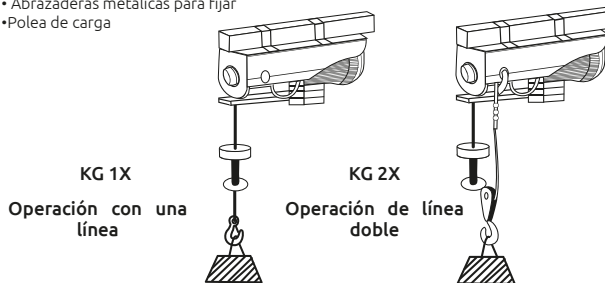

KG 1X
Operación con una línea

KG 2X
Operación de línea doble

Código	Número	Voltaje	Capacidad de carga (Kg)	Corriente	Velocidad de elevación metro/minuto	Largo del cable (Mts)	Capacidad de levantamiento (m)	Ciclo de trabajo	Precio
14MALACA039CH	PA400	110 Vca	200/400	750 W	10	12m	30/15	2.5 min de trabajo por 7.5 min de reposo	\$5,593.52
14MALACA040CH	PA600	110 Vca	300/600	1050 W	10	12m	30/15	2 min de trabajo por 8 min de reposo	\$7,065.56
14MALACA041CH	PA1000	110 Vca	500/1000	1600 W	10	12m	30/15		\$10,469.00

Unidad: 1 Juego Master: 1 pieza.

Tensor para cadena



- Características :
- Acero forjado
 - Acabado esmaltado

Código	Número	Para cadena de pulg	Longitud palanca mm	Tensa pulg	Cap. de carga probada Kg	Master (piezas)	Precio			
14TENSOR026GD	JLLB14 (GD-502)	1/4	6.3	11.3/4	300	2.3/4	70	1000	15	\$786.48
14TENSOR027GD	JLLB1456 (7-1)	5/16-3/8	9.5	16	406	3.1/2	89	2500	5	\$890.88
14TENSOR028GD	JLLB5638 (A-1)	3/8 -1/2	12.7	18	457	5	127	4200	5	\$1,114.76

Tensor de cinta para carga

- Características :
- Ancho: 100 mm
 - Altura: 110 mm
 - Longitud: 125 mm
 - Sin correa



Código	Número	Tipo	Capacidad lbs	Peso Kg	Precio	
14TENSOR260CH	CW0102	De soldadura	6000	2724	4.0	\$766.76
14TENSOR261CH	CW0202	De tornillos			4.2	\$939.60

Unidad: 1 pieza. Master: 1 pieza.

Tensor de correa

- Características :
- Gancho sencillo
 - Gancho de plástico
 - Herrajes metálicos
 - Insumo de la correa: 100% polietileno



Código	Número	Correa Ancho	Long	Capacidad Carga	Ruptura	Precio
14TENSOR235CH	LS-F10	25 mm	3m/4.5m	65 Kg	225 kg	\$488.36

Unidad: Juego. con 4 piezas. Master: 10 juegos.

Tensor de correa

- Características :
- Gancho sencillo
 - Gancho de acero forrado de plástico
 - Herrajes metálicos
 - Capacidad de ruptura: 250
 - Insumo de la correa: 100% polietileno



Código	Número	Correa Ancho	Longitud	Capacidad Carga	Ruptura	Precio
14TENSOR233CH	LS-E15P	25 mm	2.4 m	80 Kg	250 Kg	\$185.60

Unidad: Juego. con 2 piezas. Master: 10 juegos.

Tensor de correa

- Características :
- Para sujetar y transportar diferentes objetos, como el equipaje de viaje, bicicletas, etc.
 - Garantizan alta seguridad y sujeción gracias a su alta resistencia.
 - Espesor 1 mm
 - Insumo de la correa: 100% poliéster



Código	Número	Correa Ancho	Longitud	Capacidad Carga	Ruptura	Precio
14TENSOR263CH	64513	25.4 mm	3.6 m	113 Kg	341 Kg	\$203.00

Unidad: 1 juego. con 2 piezas. Master:

Tensor de correa camuflado



Características :

- Fácil de usar y de buen manejo
- Ideal para pesca, casa, camping
- Ajuste perfecto para asegurar su carga
- Ganchos de vinilo con recubrimiento resistente para no rayar las superficies tipo "S"
- Camuflado
- **Insumo de la correa:**
100% poliéster



Código	Número	Correa		Capacidad		Precio
		Ancho	Longitud	Carga	Ruptura	
14TENSOR267CH	64414	25.4 mm	1.8 m	181 Kg	545 Kg	\$277.24

Unidad: 1 juego. Master:

Tensor de correa



Características :

- Asegura motocicletas, motos acuáticas, vehículos todo terreno y de carga
- Ganchos de vinilo con recubrimiento resistente para no rayar las superficies tipo "S"
- Alta resistencia al calor, ganchos de acero de 8 mm
- **Insumo de la correa:**
100% poliéster



Código	Número	Correa		Capacidad		Precio
		Ancho	Longitud	Carga	Ruptura	
14TENSOR262CH	63106-15	25.4 mm	4.5 m	226 Kg	682 Kg	\$487.20

Unidad: Juego. con 2 piezas. Master: 4 pares

Tensor de correa



Características :

- Juego de 2 tensores y 2 correas
- Grosor 1.0 mm
- **Insumo de la correa:**
100% nylon



Código	Número	Correa		Capacidad		Precio
		Ancho	Longitud	Carga	Ruptura	
14TENSOR012PI	PBC2562	25 mm	1.70 m	450 kg	900 kg	\$444.28

Unidad: 1 par Master: 24 pares

Tensor de correa



Características :

- Gancho sencillo
- Gancho de acero forrado de plástico
- Herrajes metálicos
- **Insumo de la correa:**
100% poliéster



Código	Número	Correa		Capacidad		Precio
		Ancho	Longitud	Carga	Ruptura	
14TENSOR231CH	LS-C07P	25.4 mm	3.6m/6.1m	500 Kg	1500 Kg	\$426.88

Unidad: Juego. con 2 piezas. Master: 10 juegos.

Tensor de correa



Características :

- Gancho sencillo de acero forrado de plástico
- Herrajes metálicos
- **Insumo de la correa:**
100% poliéster



Código	Número	Correa		Capacidad		Precio
		Ancho	Longitud	Carga	Ruptura	
14TENSOR229CH	LS-A06P	50 mm	6.1 m	665 Kg	2000 Kg	\$813.16

Unidad: Juego. con 2 piezas. Master: 10 juegos.

Tensor de correa



Características :

- Juego de tensor y correa
- Ganchos de acero forjados en plástico
- Grosor 1.0 mm
- **Insumo de la correa:**
100% poliéster



Código	Número	Correa		Capacidad		Precio
		Ancho	Longitud	Carga	Ruptura	
14TENSOR013PI	PRC2515	25 mm	4.50 m	226 Kg	680 Kg	\$335.24

Unidad: 1 juego. Master: 24 juegos.

Tensor de correa camuflado



Características :

- Fácil de usar y de buen manejo
- Ajuste perfecto para asegurar su carga
- Ganchos de vinilo con recubrimiento resistente para no rayar las superficies tipo "S"
- Camuflado
- **Insumo de la correa:**
100% poliéster



Código	Número	Correa		Capacidad		Precio
		Ancho	Longitud	Carga	Ruptura	
14TENSOR265CH	64408-12	25.4 mm	3.6 m	227 Kg	682 Kg	\$436.16

Unidad: 1 pieza Master: 1 pieza.

Tensor de correa



Características :

- Grosor 1.0 mm
- **Insumo de la correa:**
100% nylon



Código	Número	Correa		Capacidad		Precio
		Ancho	Longitud	Carga	Ruptura	
14TENSOR274CH		25 mm	1.70 m	450 Kg	900 Kg	\$269.12

Unidad: 1 juego con 2 piezas. Master: 1 juego

Tensor de correa



Características :

- Gancho sencillo forrado de plástico
- Herrajes metálicos
- Capacidad de ruptura: 1500 KG
- **Insumo de la correa:**
100% poliéster



Código	Número	Correa		Capacidad		Precio
		Ancho	Longitud	Carga	Ruptura	
14TENSOR230CH	LS-B02P	25.4 mm	3m/4.5m/6.1m	500 Kg	1500 Kg	\$685.56

Unidad: Juego. con 3 piezas. Master: 6 juegos.

Tensor de correa



Características :

- Juego de tensor con correa
- Espesor
14TENSOR010PI : 1.8 mm
14TENSOR011PI : 2.4 mm
- **Insumo de la correa:**
100% poliéster



Código	Número	Correa		Capacidad		Precio
		Ancho	Longitud	Carga	Ruptura	
14TENSOR010PI	PCL - 21J	50 mm	7.5 m	1000 Kg	3000 Kg	\$749.36
14TENSOR011PI	PCL - 51J			1500 Kg	4500 Kg	\$881.60

Unidad: 1 juego. Master: 6 juegos.

Tensor de correa camuflado



- Características :
- Perfecto para uso al aire libre
 - Mango de goma para mayor comodidad y agarre
 - Ideal para la caza, camping, pesca y cualquier otro uso exterior
 - Gancho doble tipo "J"
 - Camuflado
 - **Insumo de la correa: 100% poliéster**



Código	Número	Correa		Capacidad		Precio
		Ancho	Longitud	Carga	Ruptura	
14TENSOR266CH	64413	50.8 mm	8.2 m	1500 Kg	4500 Kg	\$1,374.60

Unidad: 1 juego. con 2 piezas. Master: 1 pieza

Tensor de correa



- Características :
- Gancho doble de acero tropicalizado
 - Herrajes metálicos
 - **Insumo de la correa: 100% poliéster**



Código	Número	Correa		Capacidad		Precio
		Ancho	Longitud	Carga	Ruptura	
14TENSOR228CH	LS-A04P	50 mm	8.0 m	1500 Kg	4500 Kg	\$675.12

Unidad: 1 juego. Master: 6 juegos.

Tensor de correa



- Características :
- Ganchos doble metálico terminado anodizado
 - Herrajes metálicos
 - **Insumo de la correa: 100% polietileno**



Código	Número	Correa		Capacidad		Precio
		Ancho	Longitud	Carga	Ruptura	
14TENSOR227CH		75 mm	9 m	2268 Kg	6805 Kg	\$2,096.12

Unidad: 1 juego. Master: 4 juegos.

Tensor de correa



- Características :
- Para sujetar y transportar diferentes objetos, como el equipaje de viaje, bicicletas, etc.
 - Garantizan alta seguridad y sujeción gracias a su alta resistencia.
 - Gancho doble tipo "J"
 - **Insumo de la correa: 100% poliéster**



Código	Número	Correa		Capacidad		Precio
		Ancho	Longitud	Carga	Ruptura	
14TENSOR264CH	63158	101 mm	8.2 m	3000 Kg	10000 Kg	\$2,139.04

Unidad: 1 juego con 2 piezas. Master: 1 pieza

Eslinga de carga



- Características :
- No daña la superficie de objetos metálicos, pulidos o no metálicos
 - Fácil de usar, ligeras, flexibles y ajustables a cualquier carga
 - Excelente resistencia
 - Factor de seguridad 7:1
 - Las líneas indican la capacidad de carga



100% Poliéster

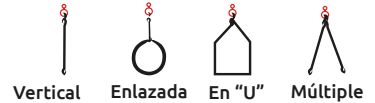

Código	Capacidad de carga (TON)	Número de líneas	Longitud m	Ancho cm	Color	Configuración		
						Unidad	Master	Precio
14ESLING001CH	1	1	1	4	Morada	1 pieza	50 piezas	\$133.40
14ESLING002CH	1	1	2	4.5	Morada		30 piezas	\$271.44
14ESLING003CH	2	2	1	5	Verde		40 piezas	\$197.20
14ESLING004CH	2	2	5	5	Verde		4 piezas	\$1,212.20
14ESLING005CH	3	3	1	6	Amarilla		30 piezas	\$320.16
14ESLING006CH	3	3	5	6	Amarilla		7 piezas	\$1,212.20
14ESLING007CH	5	5	1	7	Roja		16 piezas	\$464.00
14ESLING008CH	6	6	1	8	Naranja/Cafe		15 piezas	\$487.20

Eslinga de carga plana

- Características :
- No daña la superficie de objetos metálicos, pulidos o no metálicos
 - Cuerda trenzada de nylon
 - Factor de seguridad 7:1
 - Fácil de usar, ligeras, flexibles y ajustables a cualquier carga.
 - Las líneas indican la capacidad de carga



100% Poliéster

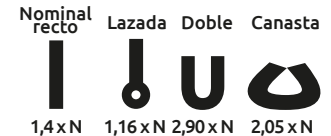

Código	Capacidad de carga (TON)	Número de líneas	Longitud m	Ancho cm	Longitud de ojo cm	Color	Configuración		
							Unidad	Master	Precio
14ESLING009CH	1	1	1	2.5	25	Morado/gris	1 pieza	75 piezas	\$97.44
14ESLING010CH	4	4	1	7.5	35	Amarilla		20 piezas	\$351.48
14ESLING011CH	4	4	5	12	40	Gris		8 piezas	\$1,150.72

Correa para eslinga

- Características :
- No daña la superficie de objetos metálicos, pulidos o no metálicos
 - Fácil de usar, ligeras, flexibles y ajustables a cualquier carga.
 - Excelente resistencia



100% Poliéster

Código	Capacidad de carga (TON)	Factor de seguridad	Longitud m	Ancho cm	Color	Configuración		
						Unidad	Master	Precio
14ESLING017CH	1	6:1	100	2.8	Morada	1 pieza	5 piezas	\$3,185.36
14ESLING012CH	1	7:1		3.2	Morada		5 piezas	\$3,179.56
14ESLING013CH	2	7:1		6.0	Verde		3 piezas	\$6,324.32
14ESLING014CH	3	7:1		7.5	Amarilla		2 piezas	\$8,350.84
14ESLING015CH	5	7:1		12.5	Roja		1 pieza	\$16,778.24
14ESLING016CH	6	7:1		15.0	Naranja		1 pieza	\$23,948.20

Bolas de arrastre para remolque

- Características:
- Acero de gran tenacidad
 - Dureza 40 Rc.
 - Tratamiento térmico extra
 - Cromadas



Código	Número	Diámetro de bola (D)		Capacidad		Diám. tornillo (d)		Long. tornillo (L)		Precio
		pulg	mm	lbs.	kg	pulg	mm	pulg	mm	
14BOLA--002PI		1.7/8	48	2000	906	3/4	19	2	50.8	\$247.08
14BOLA--001PI	69011x	2	50.67	3500	1585	3/4	18.62	2	50.5	\$240.12
14BOLA--003PI		2	50.61	5000	2265	1	24.55	2	50.3	\$356.12
14BOLA--005PI		2.5/16	58.48	5250	2378	1	24.9	2	53.3	\$418.76
*14BOLA--008PI	11109	2.5/16	58	12000	5500	1	25.4	2.5/16	58.7	\$617.12

Unidad: 1 pieza. Master 25 piezas. *9 piezas

Receptor para brazo de arrastre

- Características:
- Terminando: Esmaltado color negro
 - Para monturas de: 2" (50 mm)
 - Terminales soldadas
 - Capacidad del receptor: 5000 lbs.
 - Capacidad de la lengüeta: 500 lbs

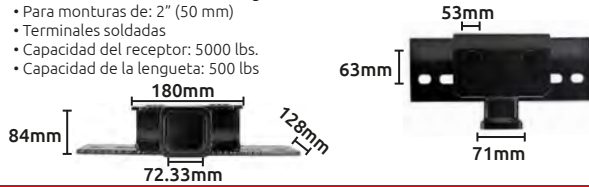

Código	Número	Precio
14CONNECT038PI	B320017	\$1,372.28

Unidad: 1 pieza Master: 4 piezas

Perno para brazo de arrastre

- Características:
- De acero.
 - Terminado: Galvanizado.
 - Con seguro.

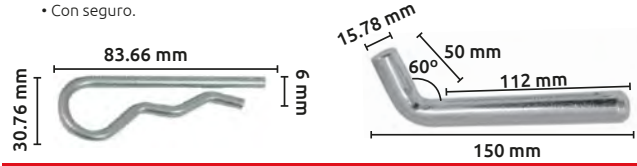

Código	Número	Precio
14PERNO-001CH	PC001	\$110.20

Unidad: 2 pieza Master: 4 piezas

Brazo de arrastre

- Características:
- 3 bolas

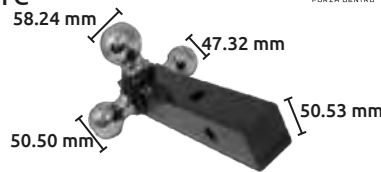

Código	Diám. de bola		Capacidad	Longitud total	Precio
	pulg	mm			
14BOLA--006PI	2 5/16	58.24	A) 7500	3401	\$2,003.32
	2	50.50	B) 3500	1585	
	1 7/8	47.32	C) 2000	906	

Unidad: 1 pieza Master: 1 pieza

Brazo de arrastre

- Características:
- 2 bolas
 - Terminado: Esmaltado color negro
 - Bola galvanizada
 - Brazo de 2"

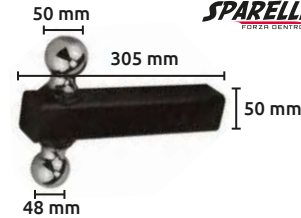

Código	Número	Diám. de bola		Capacidad		Precio
		pulg	mm	lbs.	kg.	
14BOLA--007PI	69011-X	2	50	6000	906	\$1,568.32
		1 7/8	57	2000		

Unidad: 1 pieza Master: 6 piezas

Brazo de arrastre

- Características:
- 2 bolas
 - Terminado: esmaltado color negro

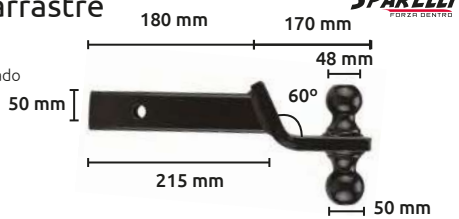

Código	Número	Diám. de bola		Capacidad		Precio
		pulg	mm	lbs.	kg.	
14CONNECT034PI	B320018	2	50	6000	1585	\$1,097.36
		1 7/8	57	3500		

Unidad: 1 pieza Master: 1 pieza

Brazo de arrastre

- Características:
- 2 bolas
 - Terminando: esmaltado color negro
 - Brazo de 2"



Código	Número	Diám. de bola		Capacidad		Precio
		pulg	mm	lbs.	kg.	
14CONNECT035PI	B320019	2	50	6000	906	\$1,177.40
		2.5/16	58	10000		

Unidad: 1 pieza Master: 1 pieza

Brazo de arrastre con seguro

- Características:
- Terminando: esmaltado color negro
 - Bola galvanizada
 - Brazo de 2"



Código	Número	Diám. de bola		CAPACIDAD		Precio
		pulg	mm	lbs.	kg.	
14CONNECT036PI	89751	2	50	6000	-	\$4,199.20

Unidad: 1 pieza Master: 1 pieza

Conectores de arrastre para bolas

- Características:
- Terminando: Galvanizado
 - Clase 1
 - Capacidad: 2000 lbs (900 kg)
 - Para bolas de: 1.7/8" (48mm)
 - Palanca de seguro: 100 mm de largo

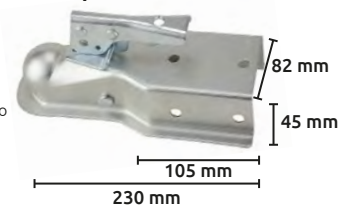

Código	Número	Precio
14CONNECT005PI	CL-7	\$741.24

Unidad: 1 pieza Master: 12 piezas

Conectores de arrastre para bolas



Características:

- Terminando: esmaltado color negro
- Palanca galvanizada
- Capacidad: 3500 lbs (1585 kg)
- Para bolas de: 2" (50mm)
- Palanca de seguro: 118 mm de largo



Código	Número	Precio
14CONNECT007PI	CL-2	\$643.80

Unidad: 1 pieza Master: 12 piezas

Conectores de arrastre para bolas



Características:

- Terminando: Esmaltado color negro
- Capacidad: 5000 lbs (2265 kg)
- Para bolas de: 2" (50mm)
- Palanca de seguro: 75 mm de largo
- Palanca galvanizada

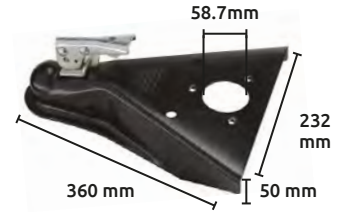

Código	Número	Precio
14CONNECT008PI	CL-3	\$1,233.08

Unidad: 1 pieza Master: 12 piezas

Conectores de arrastre para bolas



Características:

- Terminando: Esmaltado color negro
- Palanca galvanizada
- Capacidad: 5000 lbs (2265 kg)
- Para bolas de: 2" (50mm)
- Palanca de seguro: 112 mm de largo.

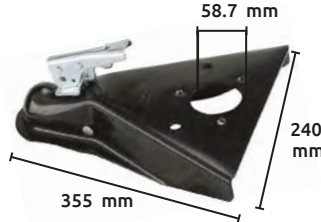

Código	Número	Precio
14CONNECT011PI	CL-9	\$1,467.40

Unidad: 1 pieza Master: 12 piezas

Conectores de arrastre para bolas



Características:

- Terminando: Esmaltado color negro
- Capacidad: 10000 lbs (4550 kg)
- Para bolas de: 2.5/16" (59 mm)
- Palanca de seguro: 90 mm de largo.



Código	Número	Precio
14CONNECT045PI	CL-4	\$1,506.84

Unidad: 1 pieza Master: 12 piezas

Montura para arrastre de desnivel



Características:

- Terminando: Esmaltado color negro
- Capacidad: 6000 lbs
- Brazo de: 2" (50 mm)
- Agujero: 1" (25.4 mm)
- C) Caída: 2" (50 mm)
- E) Elevación: 2.75" (70 mm)
- L) Longitud: 8 1/4" (209 mm)

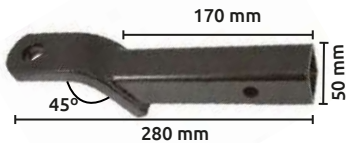

Código	Número	Precio
14CONNECT032PI	B32400	\$740.08

Unidad: 1 pieza Master: 4 piezas

Montura para arrastre de desnivel



Características:

- Terminando: Esmaltado color negro
- Capacidad: 6000 lbs
- Brazo de: 2" (50 mm)
- Agujero: 1" (25.4 mm)
- C) Caída: 2" (50 mm)
- E) Elevación: 2.75" (70 mm)
- L) Longitud: 10 1/4" (265 mm)

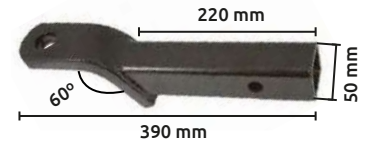

Código	Número	Precio
14CONNECT033PI	32402	\$787.64

Unidad: 1 pieza Master: 4 piezas

Montura para arrastre de desnivel



Características:

- Terminando: Esmaltado color negro
- Capacidad: 6000 lbs
- Brazo de: 2" (50 mm)
- Agujero: 1" (25.4 mm)
- C) Caída: 4" (100 mm)
- E) Elevación: 2.75" (70 mm)
- L) Longitud: 8 1/4" (209 mm)

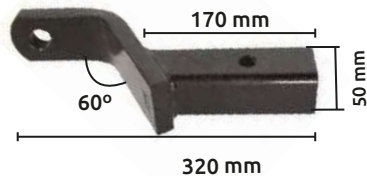

Código	Número	Precio
14CONNECT037PI	B32404	\$787.64

Unidad: 1 pieza Master: 4 piezas

Candado de enganche para remolque



Características:

- Adecuado para monturas con orificios de 5/8"
- Acabado cromado
- Tapa de goma que protege al candado de polvo y agua.
- Incluye dos llaves

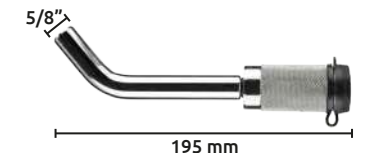

Código	Número	Precio
14CONNECT073CH	HS2822	\$643.80

Unidad: 1 juego. Master: 1 juego.

Barra de extensión soporte de carga



Características:

- Fácil de usar
- Tubo de acero galvanizado
- Muy útil para asegurar que la carga no se caiga
- Universal para todo tipo de usos de soporte de carga
- Altura: Mínima: 226cm, Máxima: 266cm



Código	Número	Precio
14BARRA-002PI	RU100S	\$1,020.80

Unidad: 1 pieza Master: 50 piezas

Gato mecánico para tráiler

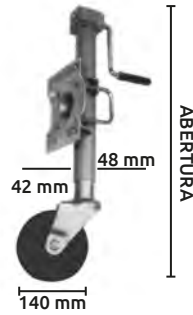

- Características :
- Terminado esmaltado y galvanizado
 - Rueda de hule solida

Código	Número	Capacidad		Abertura		Peso neto	Precio
		lbs	kg	Min.	Max. aprox.		
16GATOME022CH	33019	1000	453	510	780	14	\$2,383.80

Unidad: 1 pieza Master: 1 pieza

Gato mecánico para tráiler

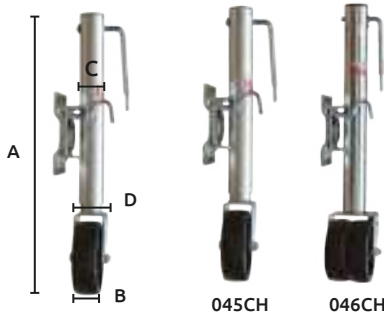

- Características :
- Material: Acero
 - Color Plateado
 - Con rueda resistente giratoria, manivela lateral
 - Mecanismo de levante reforzado
 - Incluye accesorios de montaje
 - Para remolques cama baja

Código	Precio
045CH	\$1,795.68
046CH	\$1,983.60

Código	Número	Capacidad Máx.		Medidas (cm)				Llantas
		(Ton)	(Kg)	(A)	(B)	(C)	(D)	
16GATOME045CH	33019	0.45	453	57	4.5	4.8	4.2	1
16GATOME046CH	33009	0.68	680	67	9.4	5.4	4.8	2

Unidad: 1 pieza Master: 1 pieza

Ojo/Gancho

- Características :
- Acero forjado
 - Terminales hexagonales
 - Acabado galvanizado
 - Inmersión en caliente

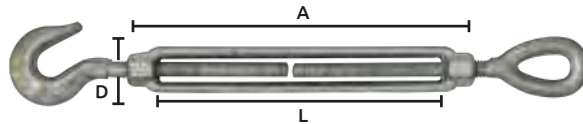

OFERTA
POR VOLUMEN

**NORMA DE FABRICACIÓN
FF-T-791B**

Código	Diámetro del perno (D)		Longitud (L)		Longitud (A)		Capacidad de Carga Kg	Master	Precio
	pulg	mm	pulg	mm	pulg	mm			
14TENSOR066SU	3/8	10	6	150	7	180	454	Bolsas con 25 piezas	\$190.24
14TENSOR067SU	1/2	13	6	150	7	190	681	Costal con 50 piezas	\$240.12
14TENSOR068SU	1/2	13	9	225	11	270	681	Costal con 30 piezas	\$279.56
14TENSOR069SU	1/2	13	12	300	14	345	681	Costal con 20 piezas	\$393.24
14TENSOR070SU	5/8	16	6	150	7	180	1021	Costal con 30 piezas	\$324.80
14TENSOR071SU	5/8	16	9	220	11	270	1021	Costal con 15 piezas	\$332.92
14TENSOR072SU	5/8	16	12	300	14	350	1021	Costal con 15 piezas	\$357.28
14TENSOR073SU	3/4	19	6	150	8	210	1362	Costal con 15 piezas	\$562.60
14TENSOR074SU	3/4	19	9	230	11	280	1362	Costal con 15 piezas	\$627.56
14TENSOR075SU	3/4	19	12	300	14	360	1362	Costal con 15 piezas	\$677.44
14TENSOR076SU	3/4	19	18	455	20	520	1362	Costal con 15 piezas	\$867.68
14TENSOR077SU	7/8	22	12	300	14	360	1816	Costal con 10 piezas	\$879.28
14TENSOR078SU	7/8	22	18	450	20	520	1816	Costal con 10 piezas	\$904.80
14TENSOR079SU	1	25	6	150	9	225	2270	Costal con 10 piezas	\$1,045.16
14TENSOR080SU	1	25	12	300	15	380	2270	Costal con 10 piezas	\$1,086.92
14TENSOR081SU	1	25	18	450	20	520	2270	Costal con 10 piezas	\$1,273.68

Unidad: 1 pieza

Ojo/Ojo

- Características :
- Acero forjado
 - Terminales hexagonales
 - Acabado galvanizado

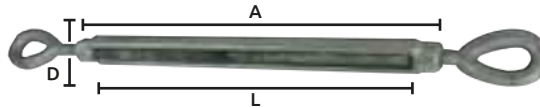

**NORMA DE FABRICACIÓN
FF-T-791B**

Código	Diámetro del perno (D)		Longitud (L)		Longitud (A)		Capacidad de Carga Kg	Master	Precio
	pulg	mm	pulg	mm	pulg	mm			
14TENSOR155CH	1/2	13	6	150	7	190	988	50 piezas	\$274.92
14TENSOR156CH	1/2	13	12	300	13	340	988	20 piezas	\$315.52
14TENSOR158CH	5/8	16	6	150	8	200	1589	20 piezas	\$366.56
14TENSOR159CH	5/8	16	12	300	14	347	1589	15 piezas	\$450.08
14TENSOR160CH	5/8	16	18	450	20	500	1589	13 piezas	\$816.64
14TENSOR161CH	3/4	19	6	150	8	210	2360	15 piezas	\$593.92
14TENSOR162CH	3/4	19	12	300	14	360	2360	13 piezas	\$562.60
14TENSOR163CH	3/4	19	18	455	20	510	2360	13 piezas	\$1,004.56
14TENSOR163HH	7/8	22.2	12	300	14	360	2360	15 piezas	\$864.20

Unidad: 1 pieza



Quijada/Quijada

- Características :
- Acero forjado
 - Terminales hexagonales
 - Acabado galvanizado

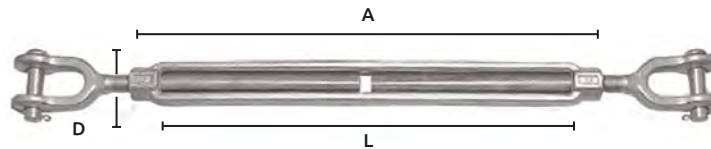

**NORMA DE FABRICACIÓN
FF T 791B**

Código	Número	Diámetro del perno (D)		Longitud (L)		Longitud (A)		Capacidad de Carga Kg	Master	Precio
		pulg	mm	pulg	mm	pulg	mm			
14TENSOR236CH	TB0901	1/4	6.3	4	100	5	120	226.8	1 pieza	\$155.44
14TENSOR164CH	S/N	1/2	13	6	155	8	190	988	50 piezas	\$365.40
14TENSOR165CH	S/N	1/2	13	12	300	14	345	988	20 piezas	\$374.68
14TENSOR237CH	TB0903	3/8	9.5	6	150	7	180	544.3	1 pieza	\$221.56
14TENSOR166CH	S/N	5/8	16	6	150	8	200	1585	20 piezas	\$495.32
14TENSOR167CH	S/N	5/8	16	12	300	14	350	1585	15 piezas	\$548.68
14TENSOR168CH	S/N	5/8	16	18	450	20	500	1585	13 piezas	\$575.36
14TENSOR238CH	TB0908	5/8	16.0	9	225	11	275	1587.5	1 pieza	\$409.48
14TENSOR169CH	S/N	3/4	19	6	155	10	205	2359	15 piezas	\$852.60
14TENSOR170CH	S/N	3/4	19	12	300	15	370	2359	13 piezas	\$822.44
14TENSOR171CH	S/N	3/4	19	18	455	20	510	2359	13 piezas	\$905.96
14TENSOR239CH	TB0911	3/4	19.0	9	225	11	290	2358.6	1 pieza	\$709.92
14TENSOR240CH	TB0915	7/8	22.2	12	305	15	370	3265.8	1 pieza	\$852.60
14TENSOR241CH	TB0916	7/8	22.2	18	455	20	520	3265.8	1 pieza	\$1,110.12
14TENSOR178CH	S/N	1	25	12	300	15	370	4530	5 piezas	\$1,267.88
14TENSOR242CH	TB0917	1	25.4	6	150	9	225	4535.9	1 pieza	\$929.16
14TENSOR243CH	TB0918	1	25.4	12	300	15	370	4535.9	1 pieza	\$1,415.20
14TENSOR244CH	TB0919	1	25.4	18	455	20	510	4535.9	1 pieza	\$1,393.16
14TENSOR245CH	TB0920	1	25.4	24	610	27	680	4535.9	1 pieza	\$2,025.36
14TENSOR246CH	TB0922	1.1/4	31.7	12	300	15	370	6894.7	1 pieza	\$2,304.92
14TENSOR247CH	TB0923	1.1/4	31.7	18	465	21	537	6894.7	1 pieza	\$2,839.68
14TENSOR248CH	TB0924	1.1/4	31.7	24	610	27	680	6894.7	1 pieza	\$2,716.72
14TENSOR249CH	TB0926	1.1/2	38.1	12	300	15	390	9707.5	1 pieza	\$3,430.12
14TENSOR250CH	TB0927	1.1/2	38.1	18	455	21	545	9707.5	1 pieza	\$3,525.24
14TENSOR251CH	TB0928	1.1/2	38.1	24	610	27	680	9707.5	1 pieza	\$4,346.52

Unidad: 1 pieza

Ojo/Quijada

- Características :
- Acero forjado
 - Terminales hexagonales
 - Acabado galvanizado

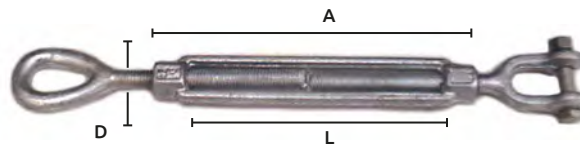

**NORMA DE FABRICACIÓN
FF-T-791B**

Código	Diámetro del perno (D)		Longitud (L)		Longitud (A)		Peso aprox. Kg	Capacidad de Carga Kg	Master	Precio
	pulg	mm	pulg	mm	pulg	mm				
14TENSOR131CH	1/2	13	6	155	7	190	733	988	250 piezas	\$233.16
14TENSOR132CH	1/2	13	9	225	11	267	824	988	80 piezas	\$193.72
14TENSOR137CH	3/4	19	6	150	8	210	1925	2359	30 piezas	\$591.60
14TENSOR138CH	3/4	19	9	230	11	270	2265	2359	40 piezas	\$649.60
14TENSOR141CH	7/8	22	12	305	14	365	4022	3266	10 piezas	\$864.20
14TENSOR143CH	1	25	6	150	9	230	4149	4536	10 piezas	\$960.48
14TENSOR144CH	1	25	12	300	15	370	5435	4536	10 piezas	\$1,191.32

Unidad: 1 pieza

Gancho/Quijada

- Características :
- Acero forjado
 - Terminales hexagonales
 - Acabado galvanizado

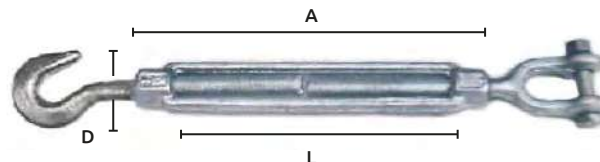

**NORMA DE FABRICACIÓN
FF-T-791B**

Código	Diámetro del perno (D)		Longitud (L)		Longitud (A)		Peso aprox. Kg	Capacidad de Carga Kg	Master	Precio
	pulg	mm	pulg	mm	pulg	mm				
14TENSOR150CH	1/2	13	6	150	7	190	733	988	250 piezas	\$197.20
14TENSOR177CH	1/2	13	9	230	11	270	900	988	30 piezas	\$234.32
14TENSOR151CH	3/4	19	6	150	7	190	1925	2359	30 piezas	\$472.12
14TENSOR153CH	7/8	22	12	300	14	360	4022	3266	10 piezas	\$523.16
14TENSOR152CH	1	25	6	150	9	220	4149	4536	10 piezas	\$889.72
14TENSOR154CH	1	25	12	300	15	370	5435	4536	10 piezas	\$733.12

Unidad: 1 pieza

Soldable

Características :

- Acero Forjado
- Tipo 1 Form 1
- Terminales hexagonales
- Acabado galvanizado
- * Acabado natural
- Inmersión en caliente

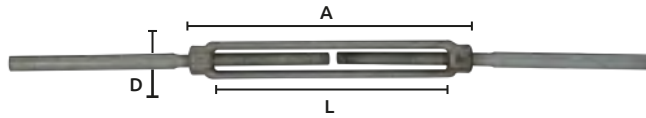

**NORMA DE FABRICACIÓN
FF-T-791B**

Código	Número	Diámetro del perno (D)		Longitud (L)		Longitud (A)		Capacidad de Carga Kg	Precio
		pulg	mm	pulg	mm	pulg	mm		
14TENSOR115CH	TB0903	3/8	9.5	6	150	7	180	543	\$84.68
14TENSOR116CH	TB0905	1/2	12.7	9	230	11	270	996	\$169.36
14TENSOR117CH	TB0907	5/8	15.8	6	150	8	200	1585	\$208.80
14TENSOR118CH	TB0909	5/8	15.8	12	300	14	350	1585	\$261.00
14TENSOR119CH	TB0913	3/4	19	18	450	20	312	2355	\$535.92
*14TENSOR120CH	S/N	5/8	15.8	6	300	14	350	1585	\$169.36

Unidad: 1 pieza Master: 1 pieza

Gancho/Ojo

Características :

- Ojo y gancho de acero Q235
- Cuerpo de acero maleable
- Para alambre

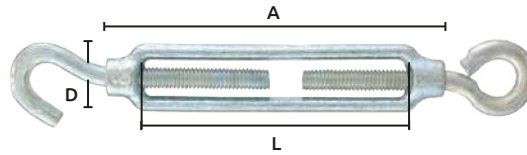

OFERTA
POR VOLUMEN

Código	Diámetro del perno (D)		Longitud (L)		Longitud (A)		Capacidad de Carga Kg	Master	Precio
	pulg	mm	pulg	mm	pulg	mm			
14TENSOR060CO	1/4	6	3	70	4	90	100	Bolsa con 25 piezas.	\$47.56
14TENSOR060OC	5/16	8	4	90	4	110	125	Bolsa con 25 piezas.	\$56.84
14TENSOR061CO	3/8	10	4	100	5	125	152	Bolsa con 25 piezas.	\$67.28
14TENSOR062CO	1/2	13	6	155	8	195	200	Costal con 50 piezas.	\$117.16
14TENSOR063CO	5/8	16	7	185	9	230	250	Bolsa con 25 piezas.	\$139.20
14TENSOR064CO	3/4	19	12	300	14	360	295	Costal con 10 piezas.	\$290.00
14TENSOR065CO	7/8	22	9	225	11	285	345	Costal con 10 piezas.	\$273.76
14TENSOR066CO	1	25	9	240	12	310	350	Costal con 10 piezas.	\$472.12

Unidad: 1 pieza

Gancho/Ojo

Características :

- Zamac 5
- Para alambre

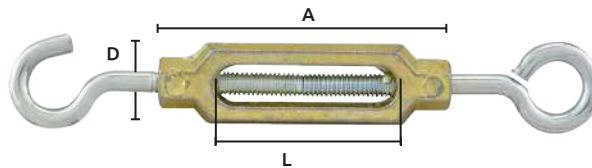

OFERTA
POR VOLUMEN

Código	Número	Diámetro del perno (D)		Longitud (L)		Longitud (A)		Capacidad de Carga Kg	Master	Precio
		pulg	mm	pulg	mm	pulg	mm			
14TENSOR004SM	21	5/32	3.9	1	28	2	45	70	100 piezas	\$16.24
14TENSOR005SM	22	3/16	4.7	1	32	2	50	85	100 piezas	\$27.61
14TENSOR006SM	23	7/32	5.5	2	40	3	67	135	10 piezas	\$33.12
14TENSOR007SM	24	1/4	6.3	2	50	3	80	175	10 piezas	\$48.66
14TENSOR008SM	25	5/16	7.9	2	60	4	90	240	10 piezas	\$59.45
14TENSOR009SM	26	3/8	9.5	3	66	4	97	380	10 piezas	\$106.95

Unidad: 1 pieza

Ojo / ojo

Características :

- Acero Fundido
- Terminales lisas
- Acabado galvanizado
- No es para trabajo pesado
- Para alambre

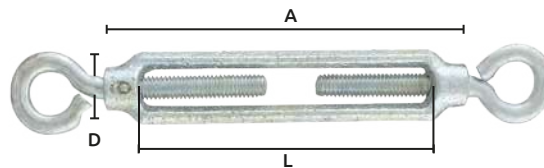

Código	Diámetro del perno (D)		Longitud (L)		Longitud (A)		Capacidad de Carga Kg	Master	Precio
	pulg	mm	pulg	mm	pulg	mm			
14TENSOR172CH	3/16	5	2	40	2	55	85	50 piezas	\$22.04
14TENSOR173CH	1/4	6	3	70	3	85	175		\$19.72
14TENSOR174CH	5/16	8	3	70	4	90	240		\$32.48
14TENSOR176CH	1/2	13	6	140	7	175	480		\$41.76

Unidad: 1 pieza



Ojo / Ojo

- Características :
- Acero fundido
 - Acabado galvanizado
 - Para alambre

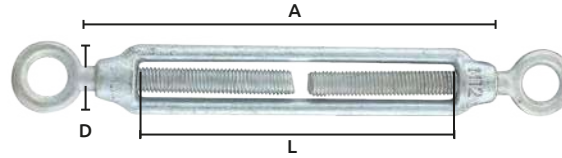

Código	Diámetro del perno (D)		Longitud (L)		Longitud (A)		Capacidad de Carga Kg	Precio
	pulg	mm	pulg	mm	pulg	mm		
14TENSOR088CH	3/8	10	4	95	5	125	Costal con 100 piezas	\$48.72
14TENSOR089CH	1/2	13	6	145	7	180	Costal con 40 piezas	\$59.16
14TENSOR090CH	3/4	19	12	300	13	340	Costal con 15 piezas	\$334.08
14TENSOR104OC	5/8	16	7	187	9	232	Costal con 20 piezas	\$77.72

Unidad: 1 pieza

Ojo para tensor

- Características :
- De acero forjado
 - Terminado galvanizado



Código	Para tensor		Diámetro del perno (D)		Longitud cuerpo (L)		Cuerda	Master	Precio
	pulg	mm	pulg	mm	pulg	mm			
14TENSOR200CH	3/8 x 6	3/8 x 10	6	150	Derecha	1 pieza	\$52.20		
14TENSOR201CH	1/2 x 6	1/2 x 13	5	115			\$104.40		
14TENSOR203CH	5/8 x 6	5/8 x 16	8	200			\$113.68		
14TENSOR204CH	5/8 x 9	5/8 x 16	6	150			\$131.08		
14TENSOR205CH	5/8 x 12	5/8 x 16	7	190			\$131.08		
14TENSOR206CH	3/8 x 6	3/4 x 19	5	125			\$151.96		
14TENSOR207CH	3/4 x 12	3/4 x 19	7	190			\$267.96		
14TENSOR208CH	1 x 6	1 x 25	6	140			\$339.88		
14TENSOR209CH	1/2 x 6	1/2 x 13	4	100			\$47.56		
14TENSOR211CH	5/8 x 9	5/8 x 16	6	155			\$111.36		
14TENSOR212CH	5/8 x 12	5/8 x 16	8	195			\$118.32		
14TENSOR213CH	3/4 x 6	3/4 x 19	5	130			\$112.52		
							Izquierda		

Unidad: 1 pieza.

Ganchos para tensor

- Características :
- De acero forjado



Código	Para tensor		Diámetro del perno (D)		Longitud cuerpo (L)		Cuerda	Terminado	Precio
	pulg	mm	pulg	mm	pulg	mm			
14TENSOR214CH	1/2 x 6	1/2 x 13	6	160	Derecha	Galvanizado	\$60.32		
14TENSOR215CH	1/2 x 6	1/2 x 13	8	200	Derecha	Galvanizado	\$74.24		
14TENSOR226CH	1/2 x 9	1/2 x 13	6	140	Izquierda	Galvanizado	\$60.32		
14TENSOR217CH	1/2 x 6	1/2 x 13	4	100	Derecha	Natural	\$59.16		
14TENSOR218CH	3/4 x 9	3/4 x 19	6	160	Derecha	Natural	\$103.24		
14TENSOR219CH	3/8 x 6	3/8 x 10	8	65	Izquierda	Natural	\$27.84		
14TENSOR220CH	1/4 x 4	1/4 x 19	5	75	Izquierda	Natural	\$26.68		

Unidad: 1 pieza. Master: 1 pieza.

Ganchos para tensor

- Características :
- De acero forjado
 - Sin perno y sin seguro*



Código	Para tensor		Diámetro del perno (D)		Longitud cuerpo (L)		Cuerda	Terminado	Precio
	pulg	mm	pulg	mm	pulg	mm			
14TENSOR221CH	1/2 x 6	1/2 x 13	4	105	Izquierda	Galvanizado	\$59.16		
*14TENSOR222WW	5/8 x 9	5/8 x 16	6	150			\$197.20		
14TENSOR223CH	3/4 x 6	3/4 x 19	8	200			\$184.44		
14TENSOR224CH	1 x 6	1 x 25	6	140			\$197.20		

Unidad: 1 pieza. Master: 1 pieza.



Juego de tensores elásticos de gancho

- Características:
- En varios colores
 - 90% hule, 10% polipropileno
 - Gancho de acero
 - Forrados de plástico
 - Estuche de plástico



Código	Número	Gancho	Diámetro mm	Longitud	Precio
14TENSOR029CH	DJ-001-39	2	8	2 piezas de 12" 2 piezas de 18" 2 piezas de 24" 2 piezas de 30" 2 piezas de 36" 2 piezas de 52"	\$470.96

Unidad: 1 juego. con 12 piezas. Master: 100 juegos.

Juego de tensores elásticos con ganchos

- Características:
- En varios colores
 - Material: 90% de hule 10% de polipropileno
 - Ganchos de acero
 - Forrados de plástico



Código	Número	Gancho	Diámetro mm	Longitud	Precio
14TENSOR030CH	DJ-001-41	2	12	1 pieza de 24" 1 pieza de 36" 1 pieza de 48" 1 pieza de 60"	\$258.68

Unidad: 1 juego. con 4 piezas. Master: 100 juegos.

Tensor elástico de gancho

- Características:
- Ganchos de acero
 - Forro de nylon



Código	Número	Longitud de tensor	Ganchos	Diámetro mm	Unidad	Master (piezas)	Precio
14TENSOR001CA	219270PB02	90 cm	2	9	1 pieza	120	\$62.64
14TENSOR001CO	219270PB04	90 cm	4	8	1 juego	24	\$107.88
14TENSOR002CO	219270PB06	90 cm	6	8	1 juego	24	\$67.28
14TENSOR003CO	219270PB08	90 cm	8	8	1 juego	24	\$225.04
14TENSOR015SH	219370PB02	120 cm	2	9	1 pieza	120	\$75.40
14TENSOR016SH	S/N	120 cm	4	9	1 juego	200	\$67.28
14TENSOR017CH	S/N	120 cm	6	9	1 juego	200	\$69.60
14TENSOR018SH	DJ056-08	120 cm	8	9	1 juego	200	\$104.40

Tensor elástico con bandolas

- Características:
- En varios colores
 - Material: 90% de hule 10% de polipropileno
 - Ganchos de acero
 - Forrados de plástico



Código	Número	Bandolas	Diámetro mm	Longitud	Precio
14TENSOR031CH	DJ-030-09	2	10	24" (609.6mm)	\$77.72
14TENSOR032CH	DJ-030-10	2	10	36" (914.4mm)	\$97.44
14TENSOR033CH	DJ-030-11	2	10	48" (1219.2mm)	\$122.96

Unidad: 1 pieza. Master: 100 piezas.

Red tensora para equipaje

- Características:
- En varios colores
 - Material: 90% hule 10% de polipropileno
 - Ganchos de acero
 - Forrados de plástico



Código	Número	Ganchos	Diámetro mm	Dimensiones	Precio
14TENSOR038CH	DJ-081	6	4	40 x 40 cm	\$93.96

Unidad: 1 pieza. Master: 100 piezas.

Cuerda elástica carrete

- Características:
- En varios colores
 - Material: 90% hule 10% de polipropileno
 - Muy resistente
 - En rollo



Código	Número	Diámetro mm	Longitud	Precio
14TENSOR035CH	DJ-049	11.5	20 m	\$1,040.52
14TENSOR036CH	DJ-051	8	100 m	\$1,808.44

Unidad: 1 carrete

Cuerda elástica carrete

- Características:
- Material: Poliéster con interior en hule
 - Ideal para sujeción de paquetes en superficies móviles, redes de contenedor, industria automotriz, toldos y pancartas.



Código	Calibre (mm)	Metros lineales (m)	Peso carrete (Kg)	Precio
14TENSOR271CH	8	55.90 Aprox.	4.56 Aprox.	\$1,658.80
14TENSOR272CH	10	32.50 Aprox.	4.19 Aprox.	\$1,448.84
14TENSOR273CH	11.5	26.95 Aprox.	4.06 Aprox.	\$1,556.72

Unidad: 1 pieza. Master: 1 pieza.



Gancho para tensor elástico

- Características:
- Para cuerda elástica de 9 mm
 - Longitud: 77 mm
 - Apertura de gancho 23 mm
 - Metal forrado de plástico
 - Punta de goma



Código	Color	Precio
14GANCHO111CH	Rojo	\$416.44

Unidad: 1 bolsa con 50 piezas. Master: 20 bolsas

Destorcedor

- Características:
- Tipo: D
 - Acabado niquelado

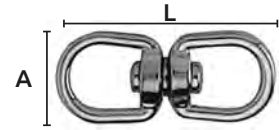

Código	Número	Medidas		Precio
		pulg	mm	
14DESTOR133CH	MS-28-6	6	28	\$314.36
14DESTOR133CI	MS-3610	10	36	\$314.36
14DESTOR133HH	ZN-018-2L	12	40	\$314.36
14DESTOR134CH	MS-5515	15	55	\$386.28
14DESTOR134HL	Z-018-16	16	64	\$411.80
14DESTOR135HL	Z-018-19	19	64	\$464.00
14DESTOR136HL	Z-018-22	22	76	\$510.40
14DESTOR137HL	Z-018-25	25	77	\$555.64

Unidad: 1 paquete con 10 piezas Master: 10 paquetes

Destorcedor

- Características:
- Terminado galvanizado
 - Norma: MBS = 5WLL G-402WLL:

* 5WLL: la capacidad de ruptura es 5 veces la carga límite de trabajo.

OFERTA
POR VOLUMEN

Código	Medidas		Carga límite de trab. (Kg)*	Dimensiones					Master	Precio
	pulg	mm		A	B	C	D	L		
14DESTOR074C0	1/4	6.3	385.55	31	16	18	25	76	300 piezas	\$110.20
14DESTOR075CC	5/16	7.9	566.99	41	32	24	36	100	300 piezas	\$141.52
14DESTOR075C0	3/8	9.5	1020.58	50	20	30	35	105	100 piezas	\$135.72
14DESTOR076C0	1/2	12.7	1632.93	64	31	37	48	135	50 piezas	\$321.32
14DESTOR077C0	5/8	15.8	2358.68	76	38	42	56	170	25 piezas	\$535.92
14DESTOR078C0	3/4	19.0	3265.87	90	42	49	65	185	20 piezas	\$689.04

Unidad: 1 pieza

- Características:
- Tipo: G-402
 - Cumple la Especificación Federal RR-C-271F, Tipo VII, Clase 2, excepto por las provisiones exigidas al contratista.

* La carga de ruptura es 5 veces la carga límite de trabajo.

Código	Medidas		No. de parte	Carga límite de trab. (Kg)*	Peso (Kg)	Dimensiones (mm)										Precio
	pulg	mm				A	B	C	D	J	M	R	S			
14DESTOR613CR	1	25.4	1016153	5669.90	4.05	114.3	58.6	63.5	88.9	60.4	28.7	244.6	146	\$3,770.00		
14DESTOR614CR	1 1/4	31.7	1016199	8164.66	7.42	143	68.3	79.5	93.7	76.2	38.1	290.5	171.4	\$6,844.00		

Unidad: 1 pieza. Master: 1 pieza

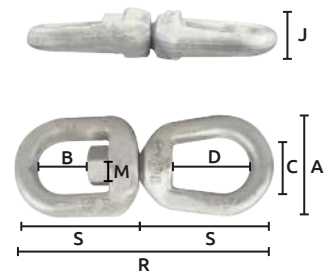
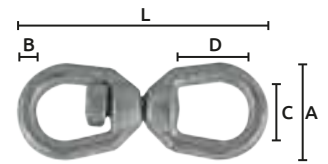

Destorcedor ojo/horquilla

- Características:
- Acabado galvanizado por inmersión térmica

Código	Número	Medidas		Capacidad carga		Peso por pieza g	Medidas							Precio	
		pulg	mm	Lbs	Kg		a	b	c	g	j	k	l		
14DESTOR368CH	G403	1/4	6.3	850	385,5	95	25	31,7	85.85	19,0	17,5	17,5	11,9	26,1	\$107.88
14DESTOR369CH	G403	5/16	7.9	1250	566,9	154	22	41,4	98.29	25,4	20,5	20,5	12,7	28,7	\$124.12
14DESTOR370CH	G403	3/8	9.5	2250	1020,5	299	37	50,8	120.65	31,7	25,4	25,4	16,0	35,8	\$178.64
14DESTOR371CH	G403	1/2	12.7	3600	1632,9	607	81	63,5	154.17	38,1	33,2	33,2	19,0	44,4	\$208.80
14DESTOR372CH	G403	5/8	15.8	5200	2358,6	1124	91	76,2	185.92	44,4	41,4	38,1	23,8	52,3	\$301.60
14DESTOR373CH	G403	3/4	19.0	7200	3265,8	1759	94	88,9	211.07	50,8	47,7	47,7	28,7	64,2	\$497.64

Unidad: 1 pieza. Master: 1 pieza.

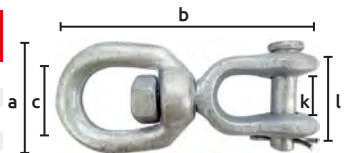

Destorcedor

- Características:
- Material: Zinc
 - Tipo: Cuadrado
 - Acabado niquelado

Código	Código	Medidas			Master	Precio
		A	B	C		
14DESTOR208CH	DR-6513	13	65	6	2 paquetes	\$205.32
14DESTOR129CH	Z-SN0601	16	74	10	10 paquetes	\$393.24
14DESTOR208NU	Z48-16	16	68	6	2 paquetes	\$218.08
14DESTOR131CH	CR-8017	17	80	9	10 paquetes	\$467.48
14DESTOR209NU	Z48-19	19	68	6	2 paquetes	\$234.32
14DESTOR210NU	Z48-25	25	68	6	2 paquetes	\$432.68
14DESTOR131HL	Z-017-25	25	84	10	10 paquetes	\$467.48
14DESTOR138CH	S/N	12	65	7	10 paquetes	\$160.08

Unidad: 1 paquete 10 piezas

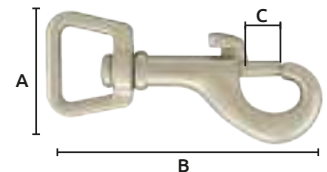

Destorcedor con seguro

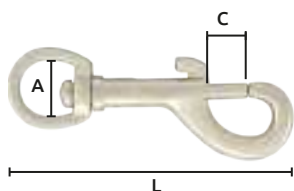

* Empaque blister

Código	Número	Medidas (mm)			Material Acabado	Unidad	Master	Precio	
		A	L	C					
14DESTOR211NU	Z5079-10	10	53	6	Zinc Niquelado	10 piezas	10 piezas	\$179.80	
*14DESTOR347LT	0	3/8	11	53	7	Acero cromado	1 pieza	20 piezas	\$11.44
*14DESTOR348LT	1	1/2	12	65	7.5			\$26.00	
14DESTOR139HL	M-225-12	12	75	10				\$598.56	
14DESTOR206CH	DS-7613	13	76	10				\$356.12	
14DESTOR140HL	M-225-16	16	75	10	Zinc Niquelado	10 pieza	10 piezas	\$474.44	
14DESTOR141CH	DS-8918	18	89	11				\$776.04	
14DESTOR142CH	DS-8120	20	81	10				\$600.88	
14DESTOR143HL	M-225-25	25	86	10				\$776.04	
*14DESTOR351LT	4	1	25	101	12	Acero cromado	1 pieza	20 piezas	\$48.13
*14DESTOR356LT	4	1	26	101	12	Acero cromado	10 piezas	10 Bolsas	\$517.82
14DESTOR144CH	DS-106-30	30	106	11	Zinc Niquelado	10 piezas	10 piezas	\$916.40	

Destorcedor de plástico para cadena

- Características:
- De plástico resistente
 - Para cadenas de plástico

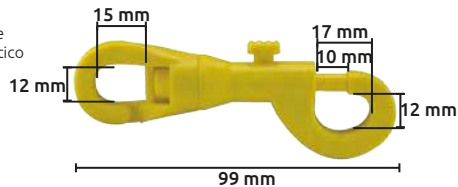

Código	Color	Precio
14DESTOR320YF	Blanco	\$6.84
14DESTOR321YF	Amarillo	\$6.84
14DESTOR322YF	Rojo	\$8.70

Unidad: 1 pieza. Master: 12 piezas.

Destorcedor

- Características:
- Material: Zinc
 - Acabado cromado
 - Con argolla

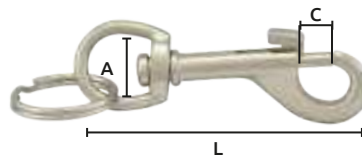

Código	Número	Medidas (mm)			Precio
		A	L	C	
14DESTOR246CH	KH505	14	70	7	\$476.76

Unidad: 1 paquete con 10 piezas Master: 10 paquetes

Destorcedor para llavero

- Características:
- Material: Zinc
 - Acabado: Niquelado



Código	Número	Medidas (mm)		Precio
		L	C	
14DESTOR240KS	B163	135	14	\$828.24

Unidad: 1 paquete con 10 piezas Master: 5 paquetes

Destorcedor

- Características:
- Material: Zinc
 - Acero niquelado
 - De gatillo

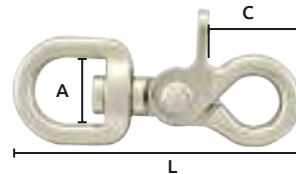

Código	Número	Medidas (mm)			Precio
		A	L	C	
14DESTOR217NU	Z5013-12	12	62	10	\$690.20
14DESTOR218NU	Z5013-16	16	65	10	\$713.40
14DESTOR218NV	Z5013-19	19	73	12.5	\$785.32

Unidad: 10 piezas Master:

Destorcedor

- Características:
- Cierre rápido
 - Mosquetones giratorios de lengua

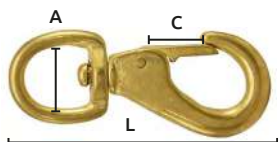

Código	Número	Medidas			Material	Acabado	Precio
		A	L	C			
14DESTOR200NJ		20	82	10	Zinc	\$1,270.20	
14DESTOR201NJ		25	87	10		Pulido natural	\$1,335.16
14DESTOR212NU	B251-1	16	82	10	Latón	\$1,480.16	
14DESTOR213NU	B251-2	19	95	10		\$1,204.08	
14DESTOR212CH	AS-8014	14	80	19		Niquelado	\$431.52
14DESTOR212CI	AS-8517	17	85	12			\$583.48

Unidad: 1 paquete con 10 piezas Master: 2 paquetes

Destorcedor

- Características:
- Material: Latón
 - Acabado pulido natural



Código	Número	Medidas (mm)			Precio
		A	L	C	
14DESTOR202NU	B2251-19	19	76	8	\$930.32
14DESTOR203NU	B2251-25	25	88	8	\$1,099.68

Unidad: 1 paquete con 10 piezas Master: 10 paquetes

Destorcedor

- Características:
- Material: Aleación de Zinc
 - Acero galvanizado

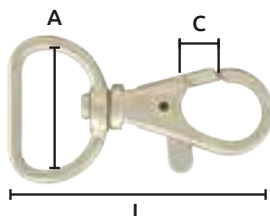

Código	Número	Medidas (mm)			Precio
		A	L	C	
14DESTOR253NU	242ZS	19	40	6	\$78.88

Unidad: 1 paquete con 10 piezas Master: 5 paquete

Destorcedor

- Características:
- Material: Zinc
 - Acero niquelado
 - Giratorio de lengua
 - Para ganado

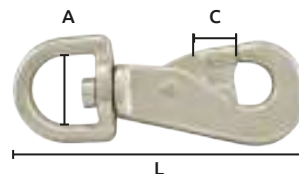

Código	Número	Medidas (mm)			Precio
		A	L	C	
14DESTOR215CH	S/N	25	132	14	\$174.00
14DESTOR219CH	25-10516	26	103	16	\$2,509.08

Unidad: 1 paquete con 1 pieza Master: 1 paquete



Destorcedor

- Características:
- Cierre rápido
 - Material: Zinc
 - Acabado niquelado
 - Con lengua loxpring

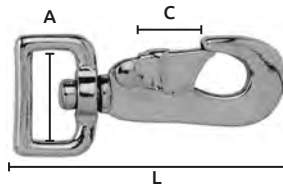

Código	Número	Medidas (mm)			Precio
		A	L	C	
14DESTOR214NU	ZB48-25	25	80	10	\$566.08

Unidad: 1 paquete con 10 piezas Master: 2 paquetes

Destorcedor fijo de lengua

- Características:
- Material: Zinc
 - Acabado niquelado
 - De gatillo

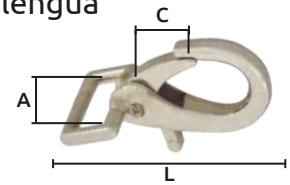

Código	Número	Medidas (mm)			Precio
		A	L	C	
14DESTOR221CH	Z-SN2001	33	65	13	\$248.24

Unidad: 1 paquete con 10 piezas Master: 2 paquetes

Destorcedor de pánico

- Características:
- Material: Zinc
 - Acabado niquelado

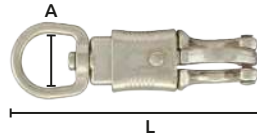

Código	Número	Medidas (mm)		Precio
		A	L	
14DESTOR229KS	M1003	25	120	\$1,604.28

Unidad: 1 paquete con 10 piezas Master: 2 paquetes

Llavero silbato metálico

- Características:
- Fabricado en aluminio resistente
 - Terminado anodizado
 - Novedoso llavero que aparte de servir para colgar sus llaves funciona también como silbato

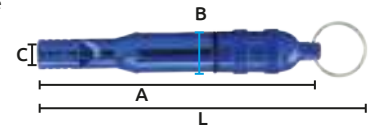

Código	Número	Medidas (mm)			Precio
		A	B	L	
15LLAVER034CH	612	75	12	8	\$292.32

Unidad: Blister con 10 piezas Master: 50 Blister

Llavero destapador en forma de ratón

- Características:
- En forma de ratón
 - Con argolla metálica
 - Terminado cromado

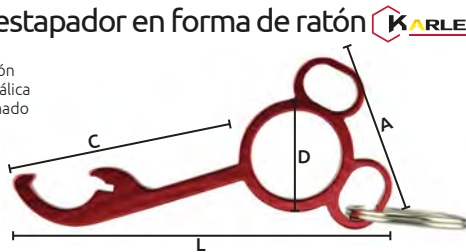

Código	Número	Medidas (mm)				Color	Precio
		A	L	C	D		
15LLAVER030CH	XBK-503	34	72	43	22	Azul	\$233.16

Unidad: Blister con 10 piezas Master: 50 Blister

Llavero retráctil

- Características:
- Caja metálica
 - Cable metálico
 - Terminado cromado
 - Tapa de plástico

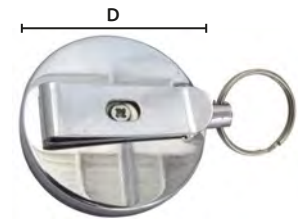

Código	Número	Diámetro D	Longitud de cable	Precio
15LLAVER037CH	JN53-02	52 mm	950 mm	\$143.84

Unidad: 1 pieza Master: 100 piezas

Porta llavero para cinturón

- Características:
- Metálico
 - Terminado niquelado
 - Con argolla para llaves de alambre de acero, terminado niquelado



Código	Medidas (mm)			Precio
	A	L	D	
14PORTLL001SM	13	57	26	\$12.70

Unidad: 1 pieza Master: 10 piezas

Llavero identificador

- Características:
- Acabado: plastificado
 - Se surte en diferentes colores.
 - Cada llavero cuenta con una tarjeta en la que se puede escribir.

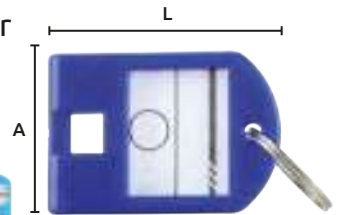

Código	Número	Medidas (mm)		Precio
		L	A	
15LLAVER006CH	KT-1010	85	48	\$117.16
15LLAVER008CH	KT-1012	42	28	\$106.72

Unidad: 1 juego con 20 piezas

Llavero identificador

- Características:
- Acabado: Plástico
 - Se surte en diferentes colores.
 - Cada llavero cuenta con una tarjeta para datos de identificación.
 - Incluye: Cinchos para fijar a llaveros



Código	Número	Medidas (mm)		Precio
		L	A	
15LLAVER040CH	KT-1010	85	48	\$163.56

Unidad: 1 juego con 20 piezas

Llavero identificador

- Características:
- Acabado: Plástico
 - Se surte en diferentes colores.
 - Cada llavero cuenta con una tarjeta para anotar datos.



Código	Número	Medidas (mm)		Precio
		L	A	
15LLAVER039CH	KT-1018	56	30	\$138.04

Unidad: 1 juego con 20 piezas

Llavero identificador

Características:
 • Llavero identificador de plástico de varios colores con argolla de alambre de acero
 Mod. DPK013, DPK020, DPK022



Código	Medidas (mm)	Medidas (mm)	Precio
15LLAVER005CH	50 x 22	50 x 22	\$53.36

Unidad: Bolsa: 1 juego con 20 piezas Master: 5 Bolsas

Funda elástica para llave

Características:
 • Acabado: plastificado
 • Diámetro: 24 mm
 • Se surte en diferentes colores.



Código	Número	Precio
15LLAVER012CH	KT-1050	\$508.08

Unidad: 1 juego con 200 piezas

Argollas para llavero

Características:
 • Fabricada en alambre de acero
 • Terminado niquelado
 • En Bolsa de plástico



OFERTA POR VOLUMEN Sólo los códigos marcados con un (*)

Código	Diámetro	Precio
*14ARGOLL006SM	17 mm	\$148.48
*14ARGOLL007SM	19 mm	\$153.12
*14ARGOLL008SM	24 mm	\$254.04
14ARGOLL014CH	30 mm	\$374.68
14ARGOLL015CH	35 mm	\$388.60
14ARGOLL016CH	40 mm	\$462.84

Hebillas

Características:
 • Barra doble de esquina cuadrada
 • Hebilla halter de diseño*
 • Material: Zinc
 • Terminado: Níquel
 • Barra central



Código	Número	Tamaño correa		Longitud mm	Precio
		pulg.	mm.		
14HEBILL021NJ		1	25	52	\$29.00
*14HEBILL014NJ	922-Z	1	25	62	\$83.52
14HEBILL019CH		5/8	16	36	\$11.60
14HEBILL016NJ		3/4	19	42	\$13.92
14HEBILL020CH	924-Z	1	25.4	55	\$27.84

Unidad: 1 paquete con 10 piezas Master: granel

Cadena con argolla y destorcedor

Características:
 • Fabricada en metal
 • Terminado niquelado



Código	Longitud	Calibre del eslabón	Precio
14CADENA239CH	375 mm	2.2 mm	\$131.08

Unidad: 1 pieza Master: 10 piezas

Cajas para almacenar llaves

Características:
 • Caja metálica esmaltada color beige con 2 llaves



No incluye llavero identificador

Código	Número	Medidas (mm)	Capacidad (llaves)	Master	Precio
14CAJALL001CH	DPK013	200 x 160 x 75	20	16 piezas	\$357.28
14CAJALL002CH	DPK020	250 x 180 x 75	48	12 piezas	\$554.48
14CAJALL003CH	DPK022	300 x 240 x 75	100	8 piezas	\$727.32

Unidad: 1 pieza

Funda elástica para llave

Características:
 • Acabado: plastificado
 • Se surte en diferentes colores.

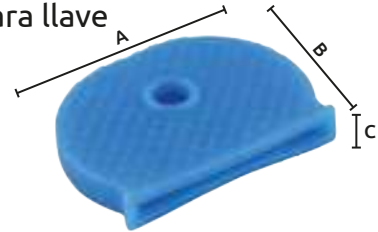

Código	Número	Medidas (mm)			Precio
		A	B	C	
15LLAVER013CH	KT-10	26	20	4	\$551.00

Unidad: 1 juego con 200 piezas

Anillos de acero

Características:
 • Soldada

	Material	Unidad
(1)	Acero	1 paquete con 10 piezas.
(2)	niquelado	
(3)		
(4)		
(5)		1 paquete con 10 piezas.
(6)	Acero	Blister con 4 piezas
(8)	galvanizado	
(9)		
(10)	Acero maleable niquelado	1 paquete con 10 piezas.

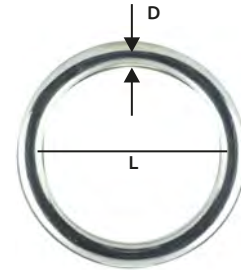

	Código	Número	Diám. interior pulg.	mm	Calibre mm	Precio
(1)	14ARGOLL020YO	SOR-60-112	1.1/2	38	6	\$184.44
(2)	14ARGOLL019CH	S/N	2	50	5	\$145.00
(3)	14ARGOLL021NJ	SOR-60-200	2	50	6	\$230.84
(4)	14ARGOLL021YO	SOR-60-250	2.1/2	63	6	\$161.24
(5)	14ARGOLL037CH	WR0102	1.1/4	32	5	\$109.04
(6)	14ARGOLL038CH	WR0104	2	50	6	\$177.48
(7)	*14ARGOLL075LT	S/N	1 3/16	30	4.2	\$6.06
(8)	*14ARGOLL076LT	S/N	1 3/8	35	5.4	\$7.83
(9)	14ARGOLL070CH	S/N	1.1/2	37	1.6	\$32.48

Master: 10 paquetes * 20 Blister

Bandola con destorcedor

Características:
 • Para gafete

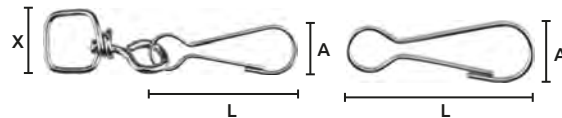

Código	Número	Medidas mm			Acabado	Precio
		A	L	X		
14BANDOL003SM	30	10	30	-	Latón	\$61.62
14BANDOL001SM	2509	9	25	13	Níquel	\$116.66



Destorcedor

- Características:
- Material: Acero
 - Acabado galvanizado

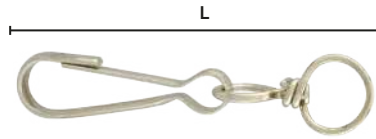

Código	Medidas (L)	Unidad	Master	Precio
14DESTOR357LT	60 mm 80 mm	Blister 2 piezas	20 Blister	\$15.78
14DESTOR359LT	100 mm	Blister 1 pieza		\$15.78

Unidad: 20 Blister

Bandola mosquetón con seguro

- Características:
- Acabado galvanizado

OFERTA POR VOLUMEN NO USAR PARA ALPINISMO

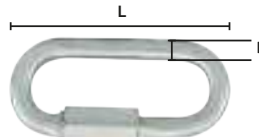

Código	Número	Medidas mm		Capacidad Kg	Precio
		D	L		
14BANDOL058CH	7350-05	5	50	349	\$157.76
14BANDOL059HL	7350-06	6	58	399	\$167.04
14BANDOL060HL	7350-07	7	68	589	\$299.28
14BANDOL061HL	7350-09	9	83	883	\$400.20
14BANDOL062HL	7350-12	12	107	2039	\$631.04

Unidad: 1 paquete con 10 piezas Master: 10 paquete

Bandola de aluminio

- Características:
- Ojo redondo
 - Acabado galvanizado

NO USAR PARA ALPINISMO

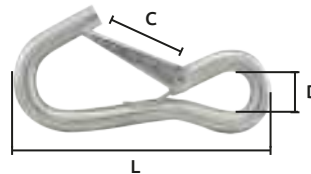

Código	Medidas mm			Precio
	D	L	C	
14BANDOL065CH	23	125	18	\$60.32

Unidad: 1 pieza Master: 1 pieza

Bandolas de aluminio

- No usar para alpinismo



XB-D5 / XB-D6



XB-S6



Código	Número	Color	Medidas mm		Precio
			A	L	
15BANDOL029CH		oro			\$136.88
15BANDOL030CH		rojo			\$136.88
15BANDOL031CH	XB-D5	verde	27	48	\$136.88
15BANDOL032CH		morado			\$136.88
15BANDOL033CH		azul			\$136.88
15BANDOL034CH		oro			\$141.52
15BANDOL035CH		rojo			\$141.52
15BANDOL036CH	XB-D6	verde	32	59	\$141.52
15BANDOL037CH		morado			\$141.52
15BANDOL038CH		azul			\$141.52
15BANDOL039CH		oro			\$128.76
15BANDOL040CH		rojo			\$128.76
15BANDOL041CH	XB-S6	verde	30	62	\$128.76
15BANDOL042CH		morado			\$128.76
15BANDOL043CH		azul			\$128.76

Unidad: 10 piezas Master: 25 Blister

Bandola mosquetón sin seguro

- Características:
- Acabado galvanizado
 - 14BANDOL053CH
 - 14BANDOL054CH
 - 14BANDOL128CH
 - No usar para alpinismo

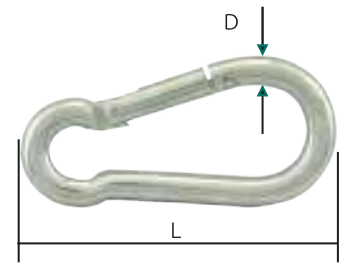

Código	Número	Medidas mm			Capacidad (Kg)	Unidad	Master	Precio
		A	L					
14BANDOL046HL	2450-050	5	50	99	10	5	\$148.48	
14BANDOL047HL	2450-060	6	60	118	10	5	\$150.80	
14BANDOL048HL	2450-070	7	70	181	10	5	\$194.88	
14BANDOL049HL	2450-080	8	80	226	10	5	\$257.52	
14BANDOL050HL	2450-090	9	90	249	10	5	\$298.12	
14BANDOL051HL	2450-100	10	100	349	10	5	\$392.08	
*14BANDOL125SM		11	120		1	12	\$101.33	
14BANDOL053CH	2450-140	12	140	544	10	5	\$832.88	
14BANDOL054CH		14	180		10	5	\$1,535.84	
*14BANDOL128CH		86	180		1	1	\$143.84	
*14BANDOL129CH		90	200		1	1	\$208.80	

Bandola de aluminio

- Características:
- Metálica
 - Color fucsia
 - No usar para alpinismo



Código	Número	Medidas mm		Precio
		A	L	
15BANDOL056CH	XB-805	46	80	\$160.08

Unidad: 10 piezas Master: 25 Blister

Bandola de aluminio

- Características:
- Con argolla
 - Color morado
 - No usar para alpinismo



Código	Número	Medidas mm		Precio
		A	L	
15BANDOL055CH	XB-801	37	68	\$149.64

Unidad: 10 piezas Master: 25 Blister

Bandola negra

- Características:
- Incluyen correa y argolla para las llaves
 - Color negro
 - No usar para alpinismo

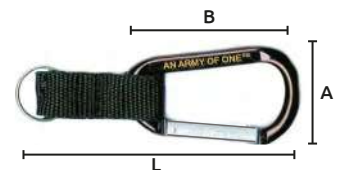

Código	Número	Medidas mm			Precio
		A	B	L	
15BANDOL048CH	XB-805	48	80	137	\$419.92

Unidad: 10 piezas Master: 25 Blister



Bandola morada

- Características:
- Incluyen correa y argolla para las llaves
 - Color morado
 - No usar para alpinismo

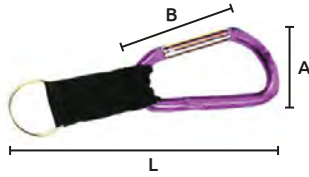

Código	Número	Medidas mm			Precio
		A	B	L	
15BANDOL047CH	XB-801	37	68	125	\$274.92

Unidad: 10 piezas Master: 25 Blister

Bandola negra

- Características:
- Con correa y brújula
 - Color negro
 - No usar para alpinismo

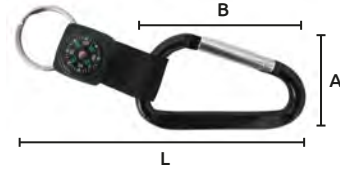

Código	Número	Medidas mm			Precio
		A	B	L	
15BANDOL049CH	XB-803	44	80	135	\$465.16

Unidad: 10 piezas Master: 25 Blister

Bandola galvanizada con lámpara

- Características:
- Con brújula y lámpara
 - Al girar la punta se enciende la luz
 - Utiliza 4 baterías tipo AG-3
 - No usar para alpinismo



Código	Número	Medidas mm		Precio
		A	L	
15BANDOL044CH	LED66-8A	54	102	\$714.56

Unidad: 10 piezas Master: 25 Blister.

Bandola tipo camuflaje

- Características:
- Camuflaje
 - Color verde negro
 - No usar para alpinismo



Código	Número	Medidas mm		Precio
		A	L	
15BANDOL050CH	XBDB-3	43	90	\$422.24

Unidad: 10 piezas Master: 25 Blister

Bandola galvanizada

- Características:
- No usar para alpinismo
 - Color verde
 - Tipo pez

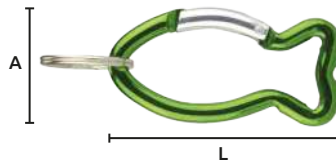

Código	Número	Medidas mm		Precio
		A	L	
15BANDOL054CH	XB226-6	30	60	\$298.12

Unidad: 10 piezas Master: 25 Blister.

Bandola de aluminio

- Características:
- Con argolla para las llaves
 - En forma de corazón
 - No usar para alpinismo

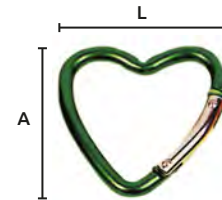

Código	Número	Medidas mm		Precio
		A	L	
15BANDOL051CH	XB225-6	52	53	\$363.08

Unidad: 10 piezas Master: 25 Blister

Bandola galvanizada

- Características:
- Tipo estrella
 - No usar para alpinismo

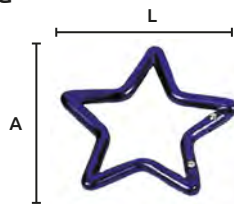

Código	Número	Medidas mm		Precio
		A	L	
15BANDOL045CH	XB226-6	68	68	\$240.12

Unidad: 10 piezas Master: 25 Blister

Argollas para llavero

- Características:
- Metálica
 - Terminado cromado



Código	Medidas mm	Forma	Precio
14ARGOLL010CH	34	Flor	\$37.12
14ARGOLL009CH	34	Estrella	\$33.64
14ARGOLL012CH	32 x 38	Ratón	\$32.48
14ARGOLL011CH	28 x 37	Oval	\$15.66
14ARGOLL013CH	30 x 32	Manzana	\$37.12
14ARGOLL095CH	28x35	Redondo	\$38.28

Unidad: 1 pieza Master: 10 piezas

Bisagras de acero inoxidable

- Características:
- Acero inoxidable 316
 - 6 Hoyos



Código	Medidas mm				Precio
	A	B	C	L	
14BISAGR055CH	4	38	4.8	76	\$402.52
14BISAGR056CH	4	38	4.8	110	\$383.96

Unidad: 1 pieza Master: 1 pieza

Bisagras de acero inoxidable

- Características:
- Acero inoxidable 316
 - 5 Hoyos

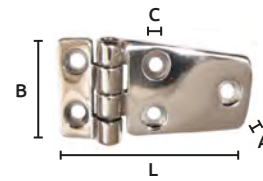

Código	Medidas mm				Precio
	A	B	C	L	
14BISAGR057CH	4.0	38	5.5	57	\$321.32
14BISAGR058CH	4.2	38	5.5	71	\$462.84

Unidad: 1 pieza Master: 1 pieza



Pasta pulidora y abrillantadora

Características:

• Pule y abrillanta superficies metálicas y plásticas. Corrige imperfecciones en aluminio, cobre, bronce, latón y metales en general.

Descripción:

• Sparkling Brillo es una pasta levemente abrasiva que se aplica mediante un paño húmedo y suave hasta obtener el brillo deseado. Puede utilizarse de forma manual o mediante máquina de pulido con borla suave.



Código	Contenido	Precio
14CREMA-008SM	250g	\$114.08

Unidad: 1 pieza Master: 1 pieza

Crema limpiadora y abrillantadora para acero

Características:

• Limpia y abrillanta todo tipo de aplicaciones en acero inoxidable de forma fácil y eficiente, removiendo manchas e incrustaciones superficiales, renovando sus aplicaciones. Ideal para limpieza y renovación de cubertería, mamparas, aplicaciones arquitectónicas y estéticas en acero inoxidable.

Descripción:

• Inoxklin Plus de Sparkling es una Crema suave que se aplica fácilmente mediante un paño húmedo y que se remueve por completo con agua, dejando superficies lisas, limpias y brillantes.



Código	Contenido	Precio
14CREMA-010SM	250g	\$114.08

Unidad: 1 pieza Master: 1 pieza



Bisagras de acero inoxidable

Características :
 • Acero inoxidable 304
 • Tipo mariposa

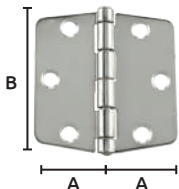

Código	Número	Medidas mm		Precio
		A	B	
14BISAGR059CH	MS0808	36.5	75	\$345.68

Unidad: 1 pieza Master: 1 pieza

Bisagras de acero inoxidable

Características :
 • Tipo rectangular
 • Acero inoxidable 304

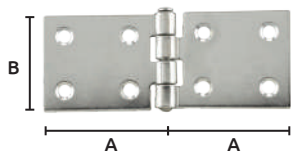

Código	Número	Medidas mm		Precio
		A	B	
14BISAGR061CH	MS0810	55.5	45	\$345.68

Unidad: 1 pieza Master: 1 pieza

Bisagras de acero inoxidable

Características :
 • Acero inoxidable 304
 • Tipo rombo

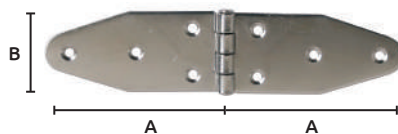

Código	Número	Medidas mm		Precio
		A	B	
14BISAGR063CH	MS0812	90	40	\$400.20

Unidad: 1 pieza Master: 1 pieza

Pasador para puerta de acero inoxidable

Características:
 Acero inoxidable 304

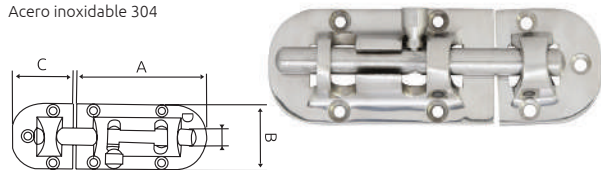

Código	Número	Medidas mm				Precio
		A	B	C	D	
14PASAD-016CH	MS0818	9.5	75	40	35	\$815.48

Unidad: 1 pieza Master: 1 pieza

Porta candados de acero inoxidable

Características:
 Acero inoxidable 304



Código	Número	Medidas mm			Precio
		A	A1	B	
14PORTAC003CH	MS0813	64	29	24	\$305.08

Unidad: 1 caja con 1 pieza Master: 1 caja

Bisagras de acero inoxidable

Características :
 • Acero inoxidable 304
 • Tipo cuadrada

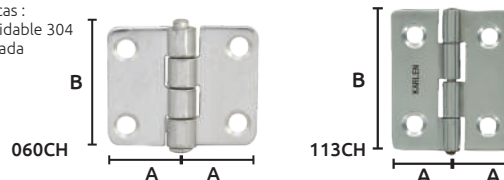

Código	Número	Medidas mm		Precio
		A	B	
14BISAGR060CH	MS0809	23	37	\$129.92
14BISAGR113CH		23	45	\$---

Unidad: 1 pieza Master: 1 pieza

Bisagras de acero inoxidable

Características :
 • Tipo "T"
 • Acero inoxidable 304

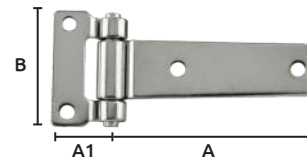

Código	Número	Medidas mm			Precio
		A	A1	B	
14BISAGR062CH	MS0811	104	30	59	\$866.52

Unidad: 1 pieza Master: 1 pieza

Bisagras de acero inoxidable

Características :
 • Acero inoxidable 304
 • Tipo "01"

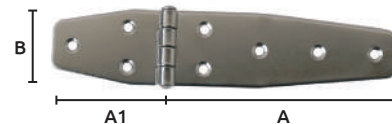

Código	Número	Medidas mm			Precio
		A	A1	B	
14BISAGR064CH	MS0814	119	59	38	\$432.68

Unidad: 1 pieza Master: 1 pieza

Cornamusa de acero inoxidable

Características :
 • Acero inoxidable 316
 • Plana

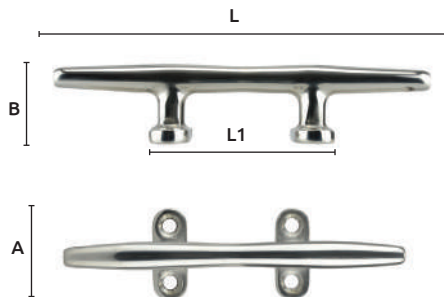

Código	Número	Medidas mm				Precio
		A	B	L	L1	
14CORNAM012CH	SCT0302	48.0	32	152		\$534.76
14CORNAM018CH	MS1003	43	25.5	145	70.0	\$524.32
14CORNAM019CH		51	29.5	195	88.5	\$933.80
14CORNAM020CH		64.5	36	250	112.5	\$1,144.92
14CORNAM015CH	SCT0304	460	555	295		\$1,701.72
14CORNAM024DE	S/N	37	26	126	68	\$754.00
14CORNAM025CH	S/N	60	29.5	195	74	\$---

Unidad: 1 pieza Master: 1 pieza

Cornamusa de acero inoxidable

- Características:
- Acero inoxidable 316
 - Espada



Código	Número	Medidas mm			Precio
		A	B	L	
14CORNAM023CH	MS1006	36	24	118	\$436.16

Unidad: 1 pieza Master: 1 pieza

Cornamusa de acero inoxidable

- Características:
- Acero inoxidable 316
 - En cruz



Código	Número	Medidas mm			Precio
		A	B	L	
14CORNAM021CH	MS1005	30	12	80x80	\$1,665.76
14CORNAM022CH		50	20	130x130	\$7,433.28

Unidad: 1 pieza Master: 1 pieza

Destorcedor ojo/ojo de acero inoxidable

- Características:
- Acero inoxidable 316



Código	Número	Medidas mm			Capacidad de carga (Kg)	Precio
		A	B	L		
14DESTOR301CH	SW301	6.3	15	65	271	\$154.28
14DESTOR303CH	SW303	9.5	25	114	697	\$551.00
14DESTOR304CH	SW304	12.7	30	149	1195	\$800.40

Unidad: 1 pieza Master: 10 piezas

Destorcedor ojo/horquilla de acero inoxidable

- Características:
- Acero inoxidable 304



Código	Número	Medidas mm			Precio
		A	B	L	
14DESTOR305CH		6	6	66	\$110.20
14DESTOR306CH	MS0509	10	10	118	\$527.80
14DESTOR307CH		13	13	152	\$881.60

Unidad: 1 pieza Master: 1 pieza

Destorcedor de gatillo de acero inoxidable

- Características:
- Acero inoxidable 316



Código	Número	Medidas mm			Precio
		A	Φ	L	
14DESTOR345CH	MS0630	13	11	67	\$243.60
14DESTOR346CH		18	11	68	\$349.16

Unidad: 1 pieza Master: 1 pieza

Cornamusa de acero inoxidable

- Características:
- Acero inoxidable 316
 - Plana



Código	Número	Medidas mm				Precio
		A	B	L	L1	
14CORNAM016CH		21.5	31.5	150	75	\$707.60
14CORNAM017CH	MS1001	25	38	200	92.5	\$883.92

Unidad: 1 pieza Master: 1 pieza

Terminales con ojo de acero inoxidable

- Características:
- Acero inoxidable 304



Código	Número	Medidas mm					Precio
		D	A	Ø	L1	L	
14TERMINO58CH		6	28	12.5	62	94	\$243.60
14TERMINO59CH	MS0702	8	32	14.5	85	124	\$385.12
14TERMINO60CH		10	36	16.4	90	142	\$499.96
14TERMINO61CH		12	39	19.3	105	159	\$614.80

Unidad: 1 pieza Master: 1 pieza

Destorcedor ojo/redondo de acero inoxidable

- Características:
- Acero inoxidable 316

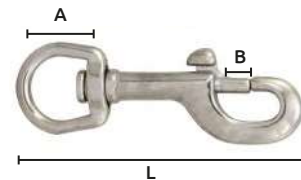

Código	Capacidad de carga (Kg)	Medidas mm			Precio
		A	B	L	
14DESTOR302CH	63	22	8.7	80.5	\$331.76

Unidad: 1 pieza Master: 10 piezas

Destorcedor ojo/horquilla de acero inoxidable

- Características:
- Acero inoxidable 304



Código	Número	Medidas mm			Capacidad de carga (Kg)	Precio
		A	B	L		
14DESTOR310CH	SW0401	6.3	12	65	271	\$255.20
14DESTOR312CH	SW0403	9.5	15	115	697	\$559.12
14DESTOR313CH	SW0404	12.7	24	140	1195	\$1,397.80

Unidad: 1 pieza Master: 10 piezas

Grillete de acero inoxidable

- Características:
- Largos
 - Acero inoxidable 304



Código	Número	Medidas mm				Precio
		D	d	B	H	
14GRILLE067CH		6	6	12	45	\$60.32
14GRILLE068CH	MS0107	8	8	16	60	\$114.84
14GRILLE069CH		10	10	20	75	\$199.52

Unidad: 1 pieza Master: 1 pieza



Grillete de acero inoxidable

- Características:
- Acero inoxidable 304
- 2 pernos

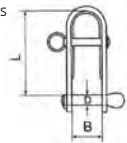

Código	Número	Medidas mm			Precio
		D	B	L	
14GRILLE070CH	MS0114	6	14	26	\$84.68
14GRILLE071CH		8	20	41	\$198.36

Unidad: 1 pieza Master: 1 pieza

Grillete revirado de acero inoxidable

- Características:
- Acero inoxidable tipo 316
- Los grilletes torcidos conpasador roscado están forjados para crear un giro de 90º grados, lo que permite que los dos puntos de sujeción queden perpendiculares sin torsión.

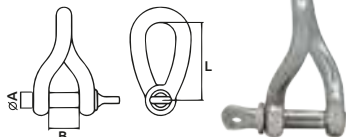

Código	Número	Medidas mm			Capacidad Kg	Precio
		ØA	B	L		
14GRILLE094CH	S380CP-1	4	8	24	665	\$67.28
14GRILLE095CH	S380CP-2	6	12	36	1,600	\$82.36
14GRILLE096CH	S380CP-3	8	16	44	2,800	\$110.20
14GRILLE097CH	S380CP-4	10	20	51	4,600	\$204.16

Unidad: 1 pieza Master: 1 pieza

Nudos de acero inoxidable

- Características:
- Acero inoxidable 304
- Sin ranuras



Código	Número	Para cable de		Peso Kg	Precio
		pulg	mm		
14NUDOS-001CH	MS0301	1/8	3	0.020	\$44.08
14NUDOS-002CH		3/16	5	0.030	\$58.00
14NUDOS-003CH		1/4	6	0.060	\$61.48
14NUDOS-003WW		8	0.080	\$109.04	
14NUDOS-005CH		3/8	10	0.120	\$171.68
14NUDOS-007CH		1/2	12	0.170	\$286.52
14NUDOS-008CH		5/8	16	0.280	\$389.76

Unidad: 1 pieza Master: granel

- Características:
- Acero inoxidable 316
- Sin ranuras

Código	Número	Para cable de		Precio
		pulg	mm	
14NUDOS-009CH	MS0301	1/8	3	\$66.12
14NUDOS-010CH		3/16	5	\$71.92
14NUDOS-011CH		1/4	6	\$132.24
14NUDOS-011YY		5/16	8	\$176.32
14NUDOS-012CH		3/8	10	\$192.56
14NUDOS-013CH		1/2	12	\$466.32

Unidad: 1 pieza Master: granel

Placa con ojo de acero inoxidable

- Características:
- Placa cuadrada
- Acero inoxidable 304

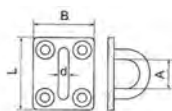

Código	Número	Medidas mm				Precio
		d	B	L	A	
14PLACA-003CH	MS0901	6	35	40	20	\$81.20
14PLACA-004CH		8	40	50	21	\$112.52

Unidad: 1 pieza Master: 1 pieza

Grillete de acero inoxidable

- Características:
- Acero inoxidable 304
- Reforzados
- Número: MS0105

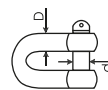

Código	Medidas grillete y perno		Capacidad de carga Kg	Peso Kg	Precio
	(D) Pulg	(d) MM			
14GRILLE072CH	1/4 x 5/16	6 x 8	203	0.036	\$121.80
14GRILLE073CH	5/16 x 3/8	8 x 10	294	0.077	\$160.08
14GRILLE074CH	3/8 x 7/16	10 x 11	453	0.138	\$197.20
14GRILLE076CH	1/2 x 5/8	12 x 16	901	0.264	\$513.88
14GRILLE077CH	5/8 x 3/4	16 x 19	1381	0.552	\$653.08

Unidad: 1 pieza Master: 1 pieza

Guardacabos de acero inoxidable

- Características:
- Acero inoxidable 304

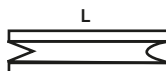

Código	Número	Para cable de		Longitud mm	Peso Gr	Precio
		pulg	mm			
14GUARDA032CH	MS0401	3/16	5	30	4	\$15.08
14GUARDA033CH		1/4	6	35	7	\$20.88
14GUARDA045DE		1/4	6	50	9	\$18.56
14GUARDA034CH		5/16	8	44	15	\$26.68
14GUARDA035CH		3/8	10	54	31	\$53.36
14GUARDA036CH		1/2	12	60	39	\$52.20

Unidad: 1 pieza Master: 45 piezas

- Características:
- Acero inoxidable 316

Código	Para cable de		Longitud mm	Peso Gr	Precio
	pulg	mm			
14GUARDA037CH	3/16	5	29	4	\$26.68
14GUARDA038CH	1/4	6	35	8	\$29.00
14GUARDA039CH	5/16	8	44	15	\$54.52
14GUARDA040CH	3/8	10	56	31	\$83.52
14GUARDA041CH	1/2	12	60	37	\$93.96

Unidad: 1 pieza Master: 45 piezas

Placa con ojo de acero inoxidable

- Características:
- Placa redonda
- Acero inoxidable 304

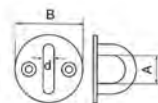

Código	Número	Medidas mm			Precio
		d	B	A	
14PLACA-001CH	MS0905	6	40	17	\$78.88
14PLACA-002CH		8	50	20	\$116.00

Unidad: 1 pieza Master: 1 pieza

Rejilla cuadrada de acero inoxidable

- Características:
- Cuadrada
- Acero inoxidable 304

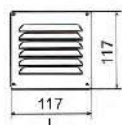

Código	Número	Medidas mm		Precio
		L	l	
14REJILL001CH	MS1214-2	117	117	\$308.56

Unidad: 1 pieza Master: 1 pieza



Rejilla redonda de acero inoxidable

- Características :
- Redonda
 - Acero inoxidable 304



Código	Número	Medidas mm		Precio
		D		
14REJILL002CH	MS1214-3	121		\$278.40

Unidad: 1 pieza Master: 1 pieza

Soporte de acero inoxidable

- Características :
- Vertical
 - Acero inoxidable 304

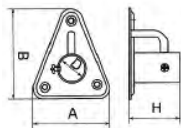

Código	Número	Medidas mm				Precio
		D	d	B	H	
14SOPORT023CH	MS1212	26	75	87	50	\$440.80

Unidad: 1 pieza Master: 1 pieza

Abrazadera roscada de acero inoxidable

- Características:
- Para uso marítimo
 - Acero inoxidable 304

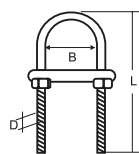

Código	Calibre de rosca mm(D)	Medidas mm		Peso Kg	Precio
		B	L		
14ABRAZA040CH	4	16	64	0.017	\$62.64
14ABRAZA041CH	6	21	80	0.047	\$62.64
14ABRAZA269DE	6	30	90	0.044	\$62.64
14ABRAZA043CH	8	27	80	0.083	\$124.12
14ABRAZA046CH	10	41	90	0.198	\$214.60
14ABRAZA047CH	10	42	130	0.202	\$259.84
14ABRAZA048CH	12	49	150	0.285	\$778.36

- Características:
- Para uso marítimo
 - Acero inoxidable 316

Código	Calibre de rosca mm (D)	Medidas mm		Peso Kg	Precio
		B	L		
14ABRAZA042CH	8	27	60	0.072	\$119.48
14ABRAZA045CH	8	30	110	0.108	\$208.80

Unidad: 1 pieza Master: 50 piezas

Argolla con tornillo de acero inoxidable

- Características :
- Acero inoxidable 304



Soporte de acero inoxidable

- Características :
- Horizontal
 - Acero inoxidable 316

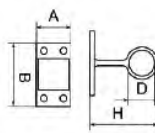

Código	Número	Medidas mm				Precio
		D	d	B	H	
14SOPORT022CH	MS1210	33	44	80	85	\$957.00

Unidad: 1 pieza Master: 1 pieza

Soporte

- Características :
- Cerrado
 - Material de latón, terminado cromado

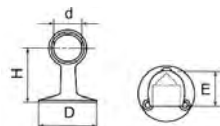

Código	Número	Medidas mm				Precio
		d	H	D	E	
14SOPORT024CH	MS1219	25.8	50	53	34	\$1,309.64

Unidad: 1 pieza Master: 1 pieza

Argolla de acero inoxidable

- Características:
- Para uso marítimo
 - Para cadenas y eslingas
 - Acero inoxidable 304
 - Acero soldado niquelado*

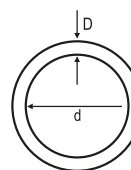

Código	Medida mm	Diámetro mm		Capacidad de carga Kg	Precio
		D	d		
N 14ARGOLL04DE*	2.5	35	675	184.44	
14ARGOLL050CH	3	20	162	\$14.50	
14ARGOLL051CH	3	25	162	\$16.24	
14ARGOLL052CH	4	20	250	\$19.72	
14ARGOLL053CH	4	25	250	\$20.88	
14ARGOLL054CH	5	25	500	\$23.20	
14ARGOLL055CH	5	45	500	\$39.44	
14ARGOLL056CH	5	50	500	\$41.76	
14ARGOLL105DE	6	40	675	\$52.20	
14ARGOLL057CH	6	45	675	\$56.84	
14ARGOLL058CH	6	50	675	\$68.44	
14ARGOLL060CH	8	50	1250	\$73.08	
14ARGOLL061CH	8	65	1250	\$104.40	
14ARGOLL062CH	10	50	2125	\$127.60	
14ARGOLL063CH	10	65	2125	\$147.32	
14ARGOLL064CH	10	100	2125	\$209.96	
14ARGOLL065CH	12	100	2500	\$385.12	

Unidad: 1 pieza Master: 1 pieza

Unidad: 1 juego con 10 piezas*

Código	Número	Calibre de Alambre mm	Medidas mm			Capa de carga Kg	Peso Aprox.Kg	Precio	
			d	B	L				
14ARGOLL040CH	S-EL0301	6	6	16	39	11	50	0.013	\$42.92
14ARGOLL041CH	S-EL0302	8	8	20	46	13	80	0.027	\$135.72
14ARGOLL042CH	S-EL0303	10	10	25	61	17	150	0.058	\$100.92
14ARGOLL067CH	S/N	12	12	30	73	20	220	0.187	\$162.40
14ARGOLL044CH	S-EL0305	12	14	32	80	25	300	0.290	\$292.32
14ARGOLL097CH	S/N	16	13	33	86	24	-	0.266	\$315.52

Unidad: 1 pieza Master: 50 piezas



Abrazadera omega de acero inoxidable

Características:
Acero inoxidable 304



Código	Número	Medidas			Precio
		D	L	W	
14ABRAZA237CH	MS0911	4	40	10	\$25.52
14ABRAZA238CH		6	60	20	\$33.64
14ABRAZA239CH		8	63	21	\$51.04
14ABRAZA240CH		10	75	21	\$68.44

Unidad: 1 pieza Master: 1 pieza

Bandola (Mosquetón) de acero inoxidable

Características:
Acero inoxidable 304



Código	Número	Medidas			Capacidad de carga Kg	Precio
		D	L	C		
14BANDOL100CH	MS0603	5	50	17	45	\$74.24
14BANDOL101CH		6	60	18	63	\$96.28
14BANDOL103CH		8	80	25	113	\$121.80
14BANDOL104CH		9	90	28	126	\$161.24

Unidad: 1 pieza Master: 10 piezas

Bandola (Mosquetón) de acero inoxidable

Características:
• DIN5299
• Tipo B
• Acero inoxidable 304



Código	Número	Medidas			Precio
		D	L	C	
14BANDOL107CH	MS0602	6	60	8	\$61.48
14BANDOL108CH		8	80	20	\$106.72
14BANDOL110CH		10	100	30	\$255.20

Unidad: 1 pieza Master: 1 pieza

Bandola (Mosquetón) de acero inoxidable

Características:
• Acero inoxidable 304
• DIN 5299
• Con seguro tipo "D"



Código	Número	Medidas			Precio
		D	L	C	
14BANDOL111CH	MS0604	6	60	8	\$88.16
14BANDOL112CH		8	80	9	\$135.72
14BANDOL113CH		10	100	11	\$238.96

Unidad: 1 pieza Master: 1 pieza

Bandola (Mosquetón) de acero inoxidable

Características:
• Acero inoxidable 304
• Con cierre de alambre



Código	Número	Medidas						Precio
		D	L	B	C	G		
14BANDOL114CH	MS0605	6	61	12	10	14	\$69.60	
14BANDOL115CH		8	81	16	13	15	\$145.00	
14BANDOL116CH		10	102	20	15	16	\$200.68	

Unidad: 1 pieza Master: 1 pieza

Bandola (Mosquetón) de acero inoxidable

Características:
• Acero inoxidable 316
• Ojo fijo



Código	Número	Medidas			Precio
		D	L	C	
14BANDOL117CH	MS0617	0	10	53	\$209.96
14BANDOL118CH		1	16	70	\$292.32
14BANDOL119CH		2	18	81	\$370.04
14BANDOL120CH		3	18	97	\$402.52

Unidad: 1 pieza Master: 1 pieza

Mosquetón automático para driza con destorcedor

Características:
• Grillete giratorio
• Acero inoxidable 316
• Acabado electropulido

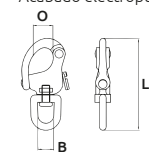

Código	Número	Medidas (mm)			Capacidad kg	Precio
		B	L	O		
14BANDOL130CH	S2482-1	12	67	14	1,100	\$247.08
14BANDOL131CH	S2482-2	16	87	20	2,000	\$314.36
14BANDOL132CH	S2482-3	22	126	27	3,500	\$614.80

Unidad: 1 pieza Master: 1 pieza

Mosquetón automático para driza fijo

Características:
• Acero inoxidable 316
• Acabado electropulido

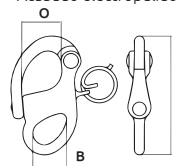

Código	Número	Medidas (mm)			Capacidad kg	Precio
		B	L	O		
14BANDOL133CH	S2483-1	6.5	32	9	400	\$185.60
14BANDOL134CH	S2483-2	16	56	12	1,100	\$174.00
14BANDOL135CH	S2483-3	21	70	19	2,000	\$235.48
14BANDOL136CH	S2483-4	21	102	25	3,500	\$490.68

Unidad: 1 pieza Master: 1 pieza



Tensor Quijada / Quijada de acero inoxidable

Características :

• Acero inoxidable 316

Código	Diámetro de perno A		Longitud de cuerpo L		Capacidad de carga Kg	Peso Kg	Unidad	Master	Precio
	pulg	mm	pulg	m					
14TENSOR106CH	1/4	6.3	4	100	160	0.125	1 pieza	10 piezas	\$423.40
14TENSOR107CH	3/8	9.5	6	152	400	0.395		5 piezas	\$532.44
14TENSOR108CH	1/2	12.7	6	152	700	0.725		5 piezas	\$799.24
14TENSOR109CH	5/8	15.8	6	152	1120	1.360		20 piezas	\$1,548.60

• Dimensiones: SPEC.FF.T-791b • Acero inoxidable 304

Código	Diámetro de perno A		Longitud de cuerpo L		Capacidad de carga Kg	Peso Kg	Unidad	Master	Precio
	pulg	mm	pulg	m					
14TENSOR110CH	1/4	6.3	4	100	160	0.024	1 pieza	10 piezas	\$284.20
14TENSOR112CH	3/8	9.5	6	152	400	0.400		5 piezas	\$480.24
14TENSOR113CH	1/2	12.7	6	152	700	0.737		5 piezas	\$785.32
14TENSOR114CH	5/8	15.8	6	152	1120	1.270		20 piezas	\$1,309.64

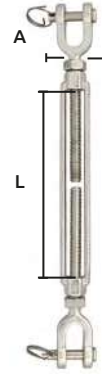

Tensor Ojo / Gancho de acero inoxidable

Características :

• Acero inoxidable 316

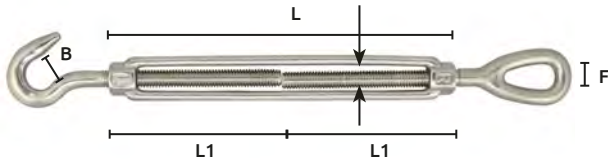

Código	Número	d (UNC)	Medidas				Precio
			L	L1	F	B	
14TENSOR121CH		1/4"	120	65	8	9	\$338.72
14TENSOR123CH	MS0212	3/8"	180	100	12.5	13	\$772.56
14TENSOR124CH		1/2"	190	105	18	15	\$1,379.24

Tensor Ojo / Ojo de acero inoxidable

Características :

• Acero inoxidable 316

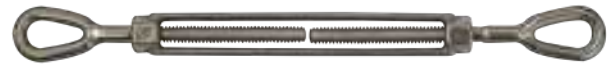

Código	Medidas		Precio
14TENSOR180CH	1/4"	X 4"	\$208.80
14TENSOR181CH	3/8"	X 6"	\$462.84
14TENSOR182CH	1/2"	X 6"	\$639.16
14TENSOR183CH	5/8"	X 6"	\$1,165.80
14TENSOR184CH	3/4"	X 6"	\$2,227.20

Ancla para barco

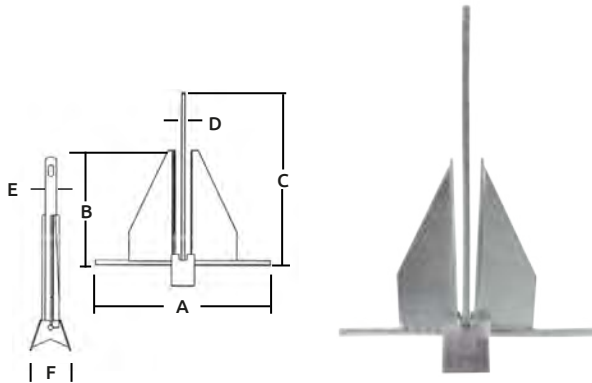

Características :

- De perfil bajo, fácil de guardar
- Las placas del ángulo de la corona mantienen la uña hacia abajo en el lecho marino
- El material largo en la corona mantiene el ancla plana, por lo que ambas aletas se clavan
- Las aletas son de acero
- El vástago es de acero de alta resistencia
- Terminado galvanizado por inmersión

Código	Peso kg	Medidas (mm)						Precio
		A	B	C	D	E	F	
15ANCLA-001CH	2	115	230	430	7	30	110	\$547.42
15ANCLA-002CH	4	400	280	510	10	35	140	\$1,095.04
15ANCLA-003CH	6	430	305	545	10	40	150	\$1,642.56
15ANCLA-004CH	10	500	425	645	15	40	200	\$2,737.60

Unidad: 1 pieza Master: 1 pieza

Precios en catálogo de Deportes

Gancho de eslinga de acero inoxidable

Características :

• Acero inoxidable 316

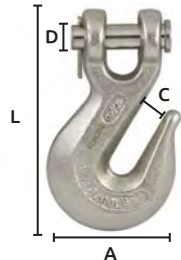

Código	Número	Medidas mm				Precio
		A	C	D	L	
14GANCHO162CH	775	53	11	11	94	\$603.20
14GANCHO163CH	1000	61	12	12	107	\$856.08
14GANCHO164CH	1838	80	16	16	143	\$1,978.96

Unidad: 1 pieza Master: 1 pieza

Gancho de eslinga giratorio de acero inoxidable

Características :

• Acero inoxidable 316

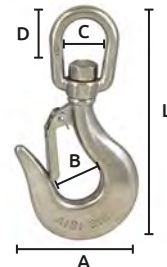

Código	Número	Medidas mm					Precio
		A	L	B	C	D	
14GANCHO166CH	1496	102	195	39	36	34	\$1,071.84
14GANCHO166HH	1000	81	170	32	27	31	\$1,177.40

Unidad: 1 pieza Master: 1 pieza



Ganchos con cierre automático de acero inoxidable

- Características :
 • Acero inoxidable 316

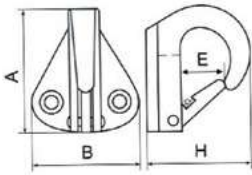

Código	Número	Medidas mm				Precio
		A	B	H	E	
14GANCHO046CH	MS1205	40	35	34	10	\$252.88

Unidad: 1 pieza Master: 1 pieza

Garruchas de acero inoxidable

- Características :
 • Garrucha sencilla con balero
 • Acero inoxidable 316
 • Con arraigo

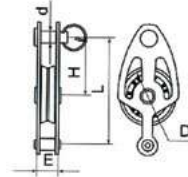

Código	Número	Medidas mm					Precio
		H	d	F	D	L	
14GARRUC148CH	MS1113	25	5	10	25.3	47	\$240.12

Unidad: 1 pieza Master: 1 pieza

Garruchas de acero inoxidable

- Características :
 • Garrucha doble con balero
 • Acero inoxidable 316
 • Con arraigo

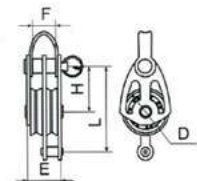

Código	Número	Medidas mm					Precio
		H	F	E	D	L	
14GARRUC150CH	MS1115	25	12,5	19	25.3	47	\$1,192.48

Unidad: 1 pieza Master: 1 pieza

Garruchas de acero inoxidable

- Características :
 • Garrucha triple con balero
 • Acero inoxidable 316
 • Con balero

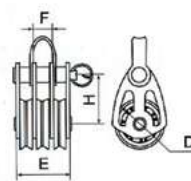

Código	Número	Medidas mm				Precio
		H	F	E	D	
14GARRUC151CH	MS1116	25	10	27	25.3	\$1,223.80

Unidad: 1 pieza Master: 1 pieza

Garruchas de acero inoxidable

- Características :
 • Garrucha triple con balero
 • Acero inoxidable 316
 • Con arraigo

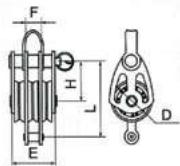

Código	Número	Medidas mm					Precio
		H	F	E	D	L	
14GARRUC152CH	MS1117	25	10	27	25.3	47	\$1,443.04

Unidad: 1 pieza Master: 1 pieza

Garrucha de acero inoxidable

- Características :
 • Garrucha doble
 • Acero inoxidable 316
 • Con destorcedor

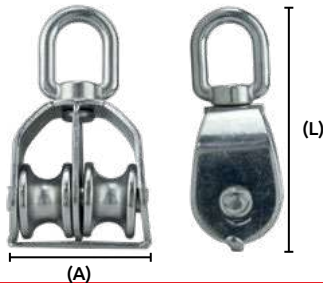

Código	Número	Medidas mm		Precio
		A	L	
14GARRUC204DE	S/N	45	80	\$284.20

Unidad: 1 pieza Master: 1 pieza

LUCES DE NAVEGACIÓN

USOS RECOMENDADOS

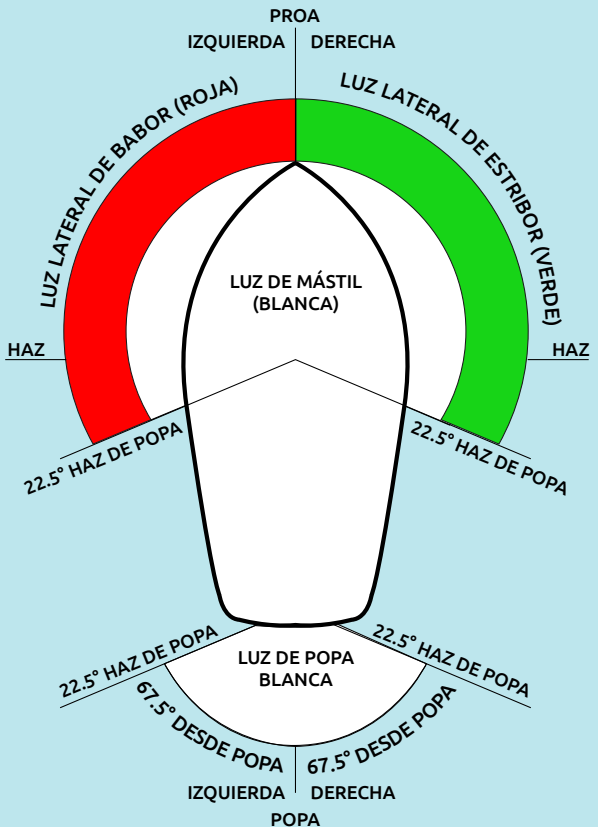



Luz de navegación y señalización para barco

- Características:
- Foco de Halógeno
 - Medidas: 3" (70 x 70 x 80 mm)
 - Color de cuerpo: blanco
 - De fácil instalación
 - Ideal para barcos , pontón, barco de pesca, lancha rápida y otros tipos de barcos o embarcaciones pequeñas

- Características eléctricas:
- 12V 10W



Código	Número	Color de luz	Precio
15LUCES-086CH	BZYX51GR	Verde/roja	\$678.60

Unidad: 1 Juego (Par) Master: 1 Par Precios en catálogo de Deportes

Luz de navegación y señalización para barco

- Características:
- Foco de Halógeno
 - Medidas: 3" (70 x 70 x 80 mm)
 - Color de cuerpo: blanco
 - De fácil instalación
 - Ideal para barcos , pontón, barco de pesca, lancha rápida y otros tipos de barcos o embarcaciones pequeñas

- Características eléctricas:
- 12V 10W



Código	Número	Color de luz	Precio
15LUCES-087CH	BZYX54	Blanca	\$378.16

Unidad: 1 Pieza Master: 1 Pieza Precios en catálogo de Deportes

Luz de navegación y señalización para barco

- Características:
- Foco de Halógeno
 - Medidas: 3" (70 x 70 x 80 mm)
 - Color de cuerpo: blanco
 - De fácil instalación
 - Ideal para barcos , pontón, barco de pesca, lancha rápida y otros tipos de barcos o embarcaciones pequeñas

- Características eléctricas:
- 12V 10W



Código	Número	Color de luz	Precio
15LUCES-088CH	BZYX54	Verde	\$378.16

Unidad: 1 Pieza Master: 1 Pieza Precios en catálogo de Deportes

Luz de navegación y señalización para barco

- Características:
- Foco de Halógeno
 - Medidas: 3" (70 x 70 x 80 mm)
 - Color de cuerpo: blanco
 - De fácil instalación
 - Ideal para barcos , pontón, barco de pesca, lancha rápida y otros tipos de barcos o embarcaciones pequeñas

- Características eléctricas:
- 12V 10W



Código	Número	Color de luz	Precio
15LUCES-089CH	BZYX02	Rojo	\$378.16

Unidad: 1 Pieza Master: 1 Pieza Precios en catálogo de Deportes

Luz de navegación y señalización para barco

- Características:
- Luz LED
 - Color de cuerpo: plateado
 - De fácil instalación
 - Ideal para barcos , pontón, barco de pesca, lancha rápida y otros tipos de barcos o embarcaciones pequeñas

- Características eléctricas:
- 12V 1.5W



Código	Número	Color de luz	Precio
15LUCES-090CH	BZYX02	Verde/roja	\$730.80

Unidad: 1 Juego (Par) Master: 1 Par Precios en catálogo de Deportes

Luz de navegación y señalización para barco

- Características:
- Luz LED
 - Color de cuerpo: negro
 - De fácil instalación
 - Ideal para barcos , pontón, barco de pesca, lancha rápida y otros tipos de barcos o embarcaciones pequeñas

- Características eléctricas:
- 12-24V 3W



Código	Número	Color de luz	Precio
15LUCES-091CH	CXH-8YB	Verde/roja	\$794.60

Unidad: 1 Juego (Par) Master: 1 Par Precios en catálogo de Deportes

Luz de navegación y señalización para barco

- Características:
- Luz LED
 - Color de cuerpo: negro
 - De fácil instalación
 - Ideal para barcos , pontón, barco de pesca, lancha rápida y otros tipos de barcos o embarcaciones pequeñas

- Características eléctricas:
- 12V 1W



Código	Número	Color de luz	Precio
15LUCES-092CH	CXH-5P	Verde/roja	\$1,647.20

Unidad: 1 Juego (Par) Master: 1 Par Precios en catálogo de Deportes

Luz de navegación y señalización para barco

- Características:
- Luz LED
 - Color de cuerpo: plateado
 - De fácil instalación
 - Ideal para barcos , pontón, barco de pesca, lancha rápida y otros tipos de barcos o embarcaciones pequeñas

- Características eléctricas:
- 12V 3W



Código	Número	Color de luz	Precio
15LUCES-093CH	BZYX33	Verde/roja	\$1,682.00

Unidad: 1 Pieza Master: 1 Par Precios en catálogo de Deportes



Panel de interruptores

- Características:
- Material: ABS
 - Dos entradas USB Tipo A
 - Color negro
 - Tamaño: 130 x 120 mm

- Características eléctricas:
- Voltaje máximo: 12V
 - Corriente máxima: 20A



Código	Número	Precio
15PANEL-001CH	R4S2	\$---

Unidad: 1 Pieza Master: 1 Pieza

Precios en catálogo de Deportes

Panel de interruptores

- Características:
- Material: ABS
 - Color negro
 - Tamaño: 120 x 131mm
- Características eléctricas:
- Voltaje nominal: 12V
 - Voltaje de aislamiento: 12V
 - Interruptor: 4 (5Ax1, 10Ax2, 15Ax1)



Código	Número	Precio
15PANEL-002CH	BP4	\$---

Unidad: 1 Pieza Master: 1 Pieza

Precios en catálogo de Deportes

Botón de encendido



- Características:
- Diámetro: 16 mm
 - Material de la carcasa: níquel chapado en latón.
 - Material del pulsador: acero inoxidable
 - Auto bloqueo



Código	Número	Color	Precio
15BOTON-001CH	DSS-G	Verde	\$---
15BOTON-002CH	DSS-R	Rojo	\$---
15BOTON-003CH	DSS-B	Azul	\$---

Unidad: 1 Pieza Master: 1 Pieza

Precios en catálogo de Deportes

Interruptor de batería

- Características:
- Material: ABS
 - Operación: 2 posiciones
- Características eléctricas:
- Voltaje 48 Vcc
 - Modo continuo: 300A
 - Modo intermitente: 700A



Código	Número	Precio
15INTERR001CH	MT127A	\$---

Unidad: 1 Pieza Master: 1 Pieza

Precios en catálogo de Deportes

Aislador de batería

- Características:
- Material: ABS + cobre
- Características eléctricas:
- Voltaje: 12V
 - Voltaje máximo: 48V



Código	Número	Precio
15INTERR002CH	MT312	\$---

Unidad: 1 Pieza Master: 1 Pieza

Precios en catálogo de Deportes

Interruptor de batería

- Características:
- Operación: 2 posiciones (encendido/apagado)
- Características eléctricas:
- Voltaje máximo: 32V CC
 - Corriente continua: 300A
 - Corriente intermitente: 500A (5 min)
 - Corriente de arranque: 900A



Código	Número	Precio
15INTERR003CH	MT085	\$---

Unidad: 1 Pieza Master: 1 Pieza

Precios en catálogo de Deportes

Enchufe

- Características:
- Material: ABS
 - Dos entradas USB Tipo A
 - Color negro
 - Tamaño: 21x37x50.3 mm
 - Peso: 23.8 g
- Características eléctricas:
- Entrada: cc 12 V/24 V.
 - Salida: 5V 3.1A



Código	Número	Precio
15ENCHUF001CH	DS2013	\$---

Unidad: 1 Pieza Master: 1 Pieza

Precios en catálogo de Deportes

Voltímetro

- Características:
- Material: ABS
 - Color negro
 - Pantalla: solo digital
 - Color del LED: azul, rojo, verde, etc.
 - Rango de medición: 12V-24V, 0-10A
 - Temperatura de funcionamiento: -10/+55
 - Dimensiones: 27.9 x 50.2 mm



Código	Número	Precio
15VOLTIM001CH	DS8010	\$---

Unidad: 1 Pieza Master: 1 Pieza

Precios en catálogo de Deportes

Estabilizadores para bote

- Características:
- Material: ABS
 - Accesorios para motores fuera de borda
 - Tamaño: pieza única 18 x18 cm
 - Grosor: 1-2,3 cm



Código	Número	Precio
15ESTABI001CH	MWB002	\$---

Unidad: 1 Pieza Master: 1 Pieza

Precios en catálogo de Deportes



Bomba hidráulica manual



- Características:
- Sistema hidráulico de dos etapas
 - Presión nominal: 700 bar (10000 PSI)
 - Capacidad del depósito: 700 cc.
 - Manguera de 1.8m
 - Cople con entrada hembra
 - Longitud bomba: 520 mm

Código	Número	Precio
14BOMBAS069CH	HHB-700	\$8,617.64

Unidad: Caja 1 pieza Master: 1 caja

Gatos mecánicos "Ferrocarrileros"

- Características:
- La carga se levanta diente a diente cuando se mueve la leva reversible a la posición deseada
 - La carga se baja de la misma manera cuando la leva reversible se mueve hacia la posición de abajo
 - Los múltiples dientes en la cremallera proporcionan una mayor área de contacto con la misma
 - Los resortes ajustables incorporan resortes niquelados para resistir la corrosión
 - Están maquinados con precisión
 - La base amplia, abovedada y acostillada proporciona un rígido y firme apoyo
 - Aplicaciones: en campos petroleros, astilleros, en la minería, construcción, en trabajos pesados, industriales, y de mantenimiento
 - **El doble receptáculo para la palanca, permite su operación en espacios reducidos.**



Código	Número	Capacidad tonelada	Altura mm Min. Max.	Barra mm Min. Max.	Medida mm Base	Peso neto aprox. Kg	Precio
+16GATOME018CH	QD-5	5	361 530	35 215	190 x 127	11	\$6,963.48
+16GATOME019CH	QD-10	10	419 619	40 235	219 x 146	18	\$10,677.80
+16GATOME020CH	QD-15	15	590 900	50 348	250 x 184	30	\$14,733.16
*16GATOME020WW	QD-15	15	590 900	50 380	250 x 184	30	\$8,118.84
*16GATOME026CH	QD-20	20	590 900	50 380	250 x 184	30	\$11,753.12
16GATOME047CH	QD-20	20	320 830	50 350	260 x 160	27	\$15,336.36

Unidad: 1 pieza Master: 1 pieza

⚠️ PRECAUCIÓN: * Descenso rápido

Juego de reparación para gato mecánico

- Juego de refacciones para gato mecánico de 20 toneladas
- Material: acero
- Incluye: 2 muelas, 1 gatillo, 1 palanca, 1 resorte
- Refacciones par reparación del código : 16GATOME047CH



Código	Para gatos modelo	Precio
16REFGAT057CH	QD-20T	\$3,643.56

Unidad: 1 Juego

Cremallera para gato mecánico

- Material: acero
- Ideal para gatos mecánicos ferrocarrileros KARLEN



Código	Para gatos modelo	Precio
16GATOME030CH	QD-5	\$1,260.92
16GATOME034CH	QD-10	\$1,815.40
16GATOME038CH	QD-15	\$3,287.44

Unidad: 1 pieza Master: 1 pieza

Gato mecánico de "cremallera" **SPARELLI** FORZA DENTRO

- Características:
- Aleación de acero forjado
 - Mango plegable
 - Con cremallera
 - Equipado con garra fija
 - Ideal para manejar maquinaria pesada



Código	Número	Capacidad Lbs. Kg	Altura mm Min. Max.	Precio
16GATOME027CH	SJ-20	44.092 20.000	880 1180	\$31,178.48
16GATOME028CH	SJ-25	55.115 25.000	950 1360	\$45,179.68

Unidad: 1 pieza Master: 1 pieza



Engranaje fijo para gato mecánico

- Material: acero
- Ideal para gatos mecánicos ferrocarrileros KARLEN



Código	Para gatos modelo	Precio
16GATOME031CH	QD-5	\$161.24
16GATOME035CH	QD-10	\$251.72
16GATOME039CH	QD-15	\$279.56

Unidad: 1 pieza Master: 1 pieza

Engranaje movable para gato mecánico

- Material: acero
- Ideal para gatos mecánicos ferrocarrileros KARLEN



Código	Para gatos modelo	Precio
16GATOME032CH	QD-5	\$103.24
16GATOME036CH	QD-10	\$225.04
16GATOME040CH	QD-15	\$276.08

Unidad: 1 pieza Master: 1 pieza

Buje metálico para gato mecánico

- Material: acero
- Ideal para gatos mecánicos ferrocarrileros KARLEN



Código	Para gatos modelo	Precio
16GATOME042CH	QD-5	\$430.36
16GATOME043CH	QD-10	\$750.52
16GATOME044CH	QD-15	\$857.24

Unidad: 1 pieza Master: 1 pieza

Juego de refacciones para gato mecánico



Código	Para gatos modelo	Precio
16REFGAT054CH	QD-5	\$1,016.16
16REFGAT055CH	QD-10	\$1,242.36
16REFGAT056CH	QD-15	\$1,274.84

Unidad: 1 pieza Master: 1 pieza

Soporte superior para gato mecánico

- Características:
- Material: Acero
 - Modelo: Viejo

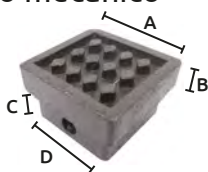

Código	Medidas mm				Precio
	A	B	C	D	
16REFGAT022CH	50	13	18	39	\$392.08
16REFGAT024CH	54	15	18	45	\$446.60
16REFGAT026CH	63	16	18	55	\$535.92

Unidad: 1 pieza Master: 1 pieza

Perno para gato mecánico modelo viejo

- Características:
- Material: Acero



Código	Medidas mm			Compatible	Precio
	A	B	C		
16REFGAT010CH	100	16	16	QD-5	\$602.04
16REFGAT011CH	104	20	16	QD-5	\$602.04
16REFGAT012CH	113	25	20	QD-10	\$785.32
16REFGAT013CH	97	25	20	QD-10	\$785.32
16REFGAT014CH	117	30	20	QD-15	\$876.96
16REFGAT015CH	100	30	20	QD-15	\$865.36

Unidad: 1 pieza Master: 1 pieza

Patín de carga "Tortuga"

- Características:
- Ruedas de poliuretano
 - Con jaladera

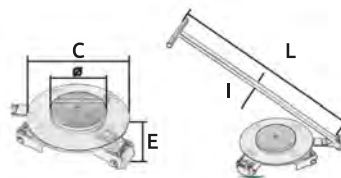

Medidas en mm				
Base C	Disco Ø	E	Barra L	I
400	215	95	110	40

Código	Número	Capacidad de carga máxima	Ruedas	Precio
14PATINC010CH	CRW-03	3 Toneladas	4	\$8,892.56

Unidad: 1 pieza Master: 1 pieza

Patín de carga "Tortuga"

- Características:
- Ruedas de nylon



RUEDAS

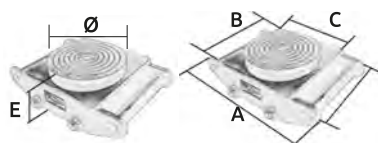

Código	Medidas en mm				
	Base A	Basesuperior L	Disco B	Disco C	Disco Ø
CTB-06	300		195	180	
CTB-08	400	225	200	200	155
CTB-12	500		355	205	

Código	Número	Capacidad (Ton) Máxima*	Ruedas	Precio
14PATINC005CH	CTB-06	6	4	\$4,486.88
14PATINC006CH	CTB-08	8	6	\$6,821.96
14PATINC007CH	CTB-12	12	8	\$8,209.32

Unidad: 1 pieza Master: 1 pieza

*NOTA: La capacidad de carga que soporta debe contemplarse que es al distribuirse en al menos 4 patines



Gato de patín



Características :

- Material: Acero
- Color Rojo
- Para trabajo semi-pesado y levantamiento
- Con llantas para mejor maniobrabilidad
- Con válvula de seguridad para prevenir sobrecargas

OFERTA
POR VOLUMEN *

Código	Número	Capacidad		Elevación (mm)		Precio
		(Ton)	(Kg)	Mín	Máx	
*16GATOPA056CH	BM03-88070	2	2,000	135	320	\$1,663.84
16GATOPA057CH	BM03-88301	3	3,000	140	500	\$3,942.84
16GATOPA058CH	BM03-88302	5	5,000	145	800	\$13,262.28

Unidad: 1 pieza Master: 1 pieza

Gato de patín



Características :

- Material: Acero
- Color Rojo
- Para trabajo semi-pesado y levantamiento
- Con llantas para mejor maniobrabilidad
- Con válvula de seguridad para prevenir sobrecargas
- Bomba dual para elevación rápida

Código	Número	Capacidad		Elevación (mm)		Precio
		(Ton)	(Kg)	Mín	Máx	
16GATOPA059CH	FL02	2	2,000	140	1,200	\$10,953.88
16GATOPA060CH	FL02	3	3,000	140	1,200	\$11,610.44

Unidad: 1 pieza Master: 1 pieza

Gato hidráulico para carrocerías



Características :

- Material: Acero
- Color Rojo
- Para levantar, empujar, tirar, enderezar, extender y doblar en tareas de reparación de carrocería y marco de automóviles
- Incluye bomba, cilindro y accesorios en estuche que contiene:
 - * Bomba de mano hidráulica
 - * Manguera
 - * Estabilizador
 - * Tubos de extradición
 - * Conector macho
 - * Cabeza

OFERTA
POR VOLUMEN

Código	Número	Capacidad Máx.		Precio
		(Ton)	(Kg)	
16GATOH1003CH	BM14-01103	10	10,000	\$8,593.28

Unidad: 1 pieza Master: 1 pieza

Kit de reparación para gatos hidráulicos

Características:

- Empaques
- Retenes
- Bolas de acero
- Seguros



Código	Número	Para gato de	Precio
16GATOPA020EK	ROJO-2	2 toneladas	\$155.44
16GATOPA021EK	ROJO-4	4 toneladas	\$186.76

Unidad: 1 juego Master: 1 juego

Gato hidráulico de botella

Características:

- Capacidad: 2 toneladas
- Peso aprox.: 2.7 Kg.
- Tipo 2
- (A) Atura mínima: 180mm
- (B) Altura máxima: 340mm
- (C) Ext. del tornillo: 48mm
- Altura total: 340mm

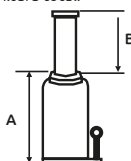

NOM 114-SCFI-1995



Código	Número	Precio
16GATOBO010CH	GIM-2	\$382.80

Unidad: 1 pieza Master: 6 piezas



Gato hidráulico de botella



- Características:
- Capacidad: 32 toneladas
 - Peso aprox.: 24 Kg.
 - (A) Atura mínima: 243mm
 - (B) Altura máxima: 184mm
 - Altura total: 424mm

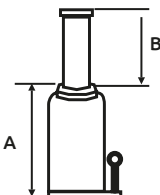

Código	Número	Precio
16GATOB0018CH	ST3203	\$3,132.00

Unidad: 1 pieza Master: 1 pieza

Gato hidráulico de botella



- Características:
- Capacidad: 50 toneladas
 - Peso aprox.: 30 Kg.
 - (A) Atura mínima: 253 mm
 - (B) Altura máxima: 183mm
 - Altura total: 423mm

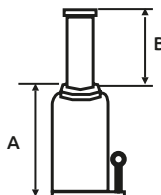

Código	Número	Precio
16GATOB0017CH	ST5003	\$4,788.48

Unidad: 1 pieza Master: 1 pieza

Gato de soporte

- Características:
- Base: 25 x25

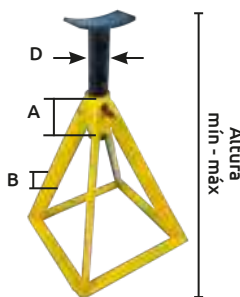

Código	Medidas mm			Cap. T.	Altura mm		Peso neto aprox.	Precio
	A	B	D		mín	máx		
16GATOSO014SM	60	32	35	2	320	420	5,4 Kg.	\$363.43
16GATOSO015SM	70	38	35	3	325	425		\$480.88

Unidad: 1 pieza Master: 1 pieza

Rampa para automóviles

- Características:
- Rampa para autos de 3 toneladas
 - Material: Fabricada con ángulo de 1/8 x 1", solera de 3/16 x 1 1/4
 - Con hules antiderrapantes
 - Color: Azul

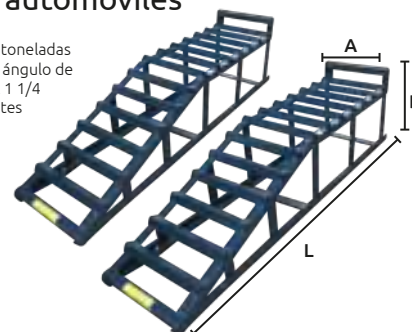

Código	Largo (L)	Ancho (A)	Altura (B)	Precio
16RAMPA-001SM	110 cm	25 cm	20 cm	\$3,774.06

Unidad: Juego con 2 piezas Master: 1 juego

Pluma hidráulica plegable

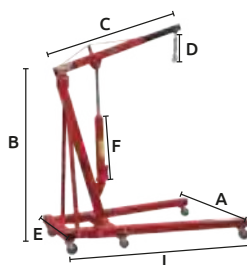

- Características:
- Material: Acero
 - Color Rojo
 - Estructura de acero para servicio pesado
 - Ruedas que proporcionan una mejor operación y maniobrabilidad
 - Plegable
 - Usos: automotriz, construcción, talleres

Precio
\$12,508.28

Código	Número	Capacidad Máx. (Ton)	Medidas (cm)						
			(A)	(B)	(C)	(D)	(E)	(F)	(L)
16PLUMAH012CH	BM04-92200	2	90	145	90	27	59	56	160

Unidad: 1 pieza Master: 1 pieza

Patín de carga

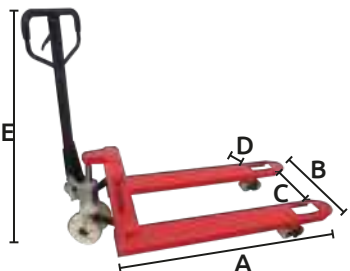

- Características:
- Fabricado con acero de alta calidad, resistente, robusto y durable
 - Resistente a la corrosión
 - Válvula de protección de sobrecarga que asegura una operación segura
 - Ideal para transportar todo tipo de carga a cortas distancias en tiendas y almacenes
 - Dirección 210°
 - Color: rojo
 - Ruedas de nylon

Código	Número	Capacidad de carga	Tamaño de horquilla (mm)				E	Altura mínima	Altura máxima	Peso	Precio
			A	B	C	D					
14PATINC012CH	M25	2.5 TON	1220	685	360	160	1240	85 mm	200 mm	70 Kg	\$10,485.24
14PATINC013CH	M30	3 TON	1220	685	360	160	1240	85 mm	200 mm	73 Kg	\$12,196.24

Unidad: 1 pieza. Master: 1 pieza.



Patín de carga hidráulico tipo tijera de alta elevación

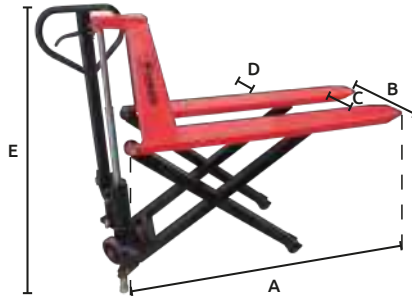

- Características:
- Altura ajustable
 - Con estabilizadores que se extienden automáticamente
 - Reduce la velocidad de descenso, para evitar daños en cargas pesadas
 - Doble pistón
 - Color: rojo
 - Ruedas de nylon

Código	Número	Capacidad de carga	Tamaño de horquilla (mm)					Altura mínima	Altura máxima	Peso	Precio
			A	B	C	D	E				
14PATINC014CH	MX15B	1.5 TON	1150	520	190	160	1260	85 mm	800 mm	98 kg	\$37,045.76

Unidad: 1 pieza. Master: 1 pieza.

Rueda para patín de carga sin balero

- Características:
- Utilizada para los Patines de carga conocidos como "Tortugas"
 - Compatible con el patín de carga con código:
14PatínC005CH No. CTB-06
14PatínC006CH No. CTB-08
14PatínC007CH No. CTB-12

Datos Técnicos
• Material: Poliuretano
• Utiliza balero: 6204ZZ
(No incluido)

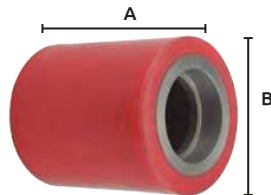

Código	Ancho	Largo	Precio
14RODAJA195CH	80 mm	96 mm	\$400.20

Unidad: 1 bolsa con 1 pieza Master: 18 piezas

Rueda para patín de carga con balero

- Características:
- Utilizada para los Patines de carga conocidos como "Tortugas" que tienen el brazo para trasladar (jaladera)
 - Para usarse con el patín del código 14PATINC010CH No. CRW-03

Datos técnicos
• Balero 6204ZZ
• Material Plástico

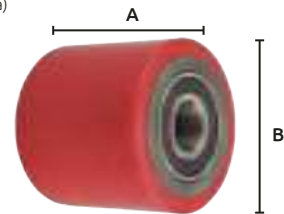

Código	Ancho	Largo	Precio
14RODAJA196CH	70	80	\$401.36
14RODAJA204CH	70	75	\$470.96

Unidad: 1 bolsa con 1 pieza Master: 27 piezas

Rueda guía para patín de carga

- Características:
- Utilizada para los Patines de carga
 - Material: Plástico
 - Color: Marfil

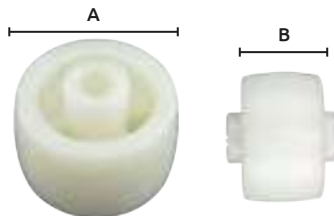

Código	Medidas (mm)	Precio
	(A) (B)	
14RODAJA197CH	50 28	\$42.92

Unidad: 1 bolsa con 1 pieza Master: 100 piezas

Rueda guía para patín de carga

- Características:
- Utilizada para los Patines de carga
 - Material: Polipropileno
 - Color: Marfil

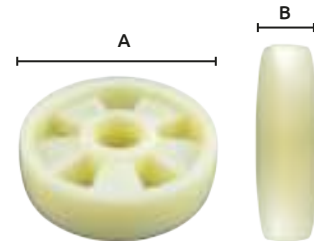

Código	Medidas (mm)	Precio
	(A) (B)	
14RODAJA198CH	180 50	\$171.68

Unidad: 1 bolsa con 1 pieza Master: 24 piezas

Rueda guía para patín de carga

- Características:
- Para patines de carga
 - Material nylon
 - Color marfil

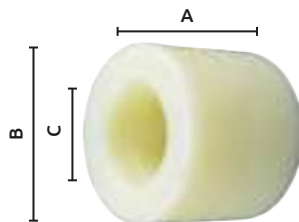

Código	Medidas (mm)	Precio
	(A) (B) (C)	
14RODAJA222CH	70 80 47	\$99.76
*14RODAJA294CH	95 76 44	\$400.20
14RODAJA283CH	99 83 47	\$226.20

Unidad: 1 pieza Master: 1 pieza

*SIN OFERTA ESPECIAL

Rueda guía para patín de carga

- Características:
- Para patines de carga
 - Material nylon
 - Color marfil

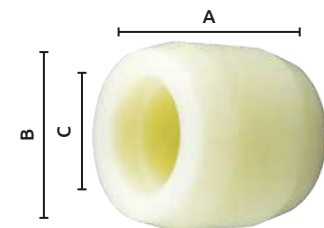

Código	Medidas (mm)	Precio
	(A) (B) (C)	
14RODAJA223CH	74 70 47	\$191.40

Unidad: 1 pieza Master: 1 pieza

Carro plataforma

- Características:
- Material: Acero
 - Color: Rojo/Azul
 - Llanta sólida de goma



Código	Número	Capacidad Kg	Medidas mm			Precio
			L	A	B	
15CARPLA001CH	PH158	158	735	475	820	\$1,393.16
15CARPLA002CH	PH300	300	916	616	863	\$3,152.88

Unidad: 1 pieza Master: 1 pieza

Diablo bodeguero

- Características:
- Material: Acero
 - Color: Azul



Código	Número	Capacidad Kg	Medidas mm		Precio
			L	A	
14DIABLO014SM	1	75	920	370	\$1,624.00
14DIABLO010SM	4	100	720	380	\$1,194.80
14DIABLO012SM	S/N	300	1220	410	\$1,972.00
14DIABLO013SM	6	400	1230	460	\$2,204.00

Unidad: 1 pieza Master: 1 pieza

Llanta imponentable

- Características:
- Neumático relleno de poliuretano a prueba de pinchazos
 - Alta capacidad abrasiva y rendimiento de tracción.
 - Baja dureza
 - Excelente resistencia a la intemperie

Código	Diámetro rueda		Pisada mm	Diámetro Interior	Baleros	Precio
	pulg	mm				
16RUEDAS015CH	6	155	50.80	5/8"	2 (16 mm)	\$\$\$
16RUEDAS016CH	8	203	63.50		2 (16 mm)	\$\$\$
16RUEDAS017CH	10	250	76.20		2 (19 mm)	\$\$\$
16RUEDAS018CH	16	405	101.60		2 (19 mm)	\$\$\$

Unidad: 1 pieza Master:



Rueda tipo tractor

- Características:
- Rueda de vinil
 - 1 Balero



Código	Diámetro rueda		Pisada mm	Diámetro Interior	Baleros	Precio
	pulg	mm				
14RODAJA201SM	4	105	29	3/8"	1	\$55.22
14RODAJA202SM	5	130	29	3/8"	1	\$55.80
14RODAJA203SM	5	135	33	5/8"	1	\$91.87
14RODAJA213SM	6	155	33	3/8"	1	\$88.74
14RODAJA214SM	6	155	35	5/8"	1	\$95.58

Unidad: 1 pieza Master: 6 piezas

- Características:
- Rodaja de hule
 - Para carrito de mandado reforzado para ejercitador y aparato de soldar pequeño
 - Rueda solida • Para diablos bodegueros • Rueda de hule



Código	Diámetro rueda		Pisada mm	Diámetro interior mm	Baleros	Precio
	pulg	mm				
14RODAJA245SM	5	125	33	3/8"	1	\$92.97
14RODAJA246SM	5	130	33	5/8"	1	\$98.60
14RODAJA065SM	6	155	35	5/8"	1	\$142.62
14RODAJA033SM	6	155	45	5/8"	2	\$174.17
14RODAJA207SM*	7	176	35	3/8"	1	\$41.64
14RODAJA066SM	7	180	40	5/8"	1	\$135.43
14RODAJA067SM	7	180	40	5/8"	2	\$225.62
14RODAJA034SM	8	203	40	5/8"	2	\$211.82
14RODAJA247SM	9	230	40	5/8"	2	\$260.01
14RODAJA208SM*	8	200	40	5/8"	1	\$44.79
14RODAJA210SM*	10	250	40	5/8"	1	\$57.88

Unidad: 1 pieza Master: 1 pieza



208SM / 210SM

Rueda de resina fenólica

- Características:
- Rueda de resina fenólica color negro
 - Con balero de rodillos

* Buena resistencia a líquidos solubles y ácidos, excelentes propiedades mecánicas y resistencia a la temperatura y corrosión
 * Ideal para utilizarse en pisos de: acero antiderrapante, cemento, ladrillo y madera

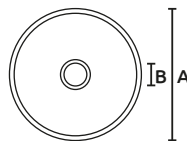

Código	Número	Medidas (mm)		Dimensiones	Capacidad de carga Kg	Precio
		A	B			
14RODAJA266CH	S51100	100	50	4"	250	\$278.40
14RODAJA267CH	S51125	125	50	5"	300	\$341.04
14RODAJA268CH	S51150	150	50	6"	400	\$417.60
14RODAJA269CH	S51200	200	50	8"	500	\$699.48

Unidad: 1 pieza Master: 1 pieza





Rueda con rin de aluminio

- Características:
- Rin de aluminio
 - Con 2 baleros
 - Rueda de hule
 - Tipo de balero: 6203

Código	Diámetro rueda mm	Pisada mm	Diámetro interior mm	Capacidad de carga kg	Precio
14RODAJA240SM	127	50	17.0	160	\$525.60

Unidad: 1 pieza Master: 1 pieza

- Características:
- Rin de aluminio
 - Con 2 baleros
 - Rueda de hule
 - Tipo de balero: 6203

Código	Diámetro rueda mm	Pisada mm	Diámetro interior mm	Capacidad de carga kg	Precio
14RODAJA241SM	152	50	17.0	175	\$545.14

Unidad: 1 pieza Master: 1 pieza

- Características:
- Rin de aluminio
 - Con 2 baleros
 - Rueda de hule
 - Tipo de balero: 6203

Código	Diámetro rueda mm	Pisada mm	Diámetro interior mm	Capacidad de carga kg	Precio
14RODAJA242SM	200	50	17.0	200	\$665.38

Unidad: 1 pieza Master: 1 pieza



Rueda con rin de aluminio

- Características:
- Rin de aluminio
 - Con 2 baleros
 - Rueda de hule
 - Tipo de balero: 6305

Código	Diámetro rueda mm	Pisada mm	Diámetro interior mm	Capacidad de carga kg	Precio
14RODAJA243SM	210	55	28	260	\$844.31

Unidad: 1 pieza Master: 1 pieza

- Características:
- Rin de aluminio
 - Con 2 baleros
 - Rueda de hule
 - Tipo de balero: 6305

Código	Diámetro rueda mm	Pisada mm	Diámetro interior mm	Capacidad de carga kg	Precio
14RODAJA244SM	300	50	28	570	\$1,369.84

Unidad: 1 pieza Master: 1 pieza



Rueda vulcanizada rayo de aluminio

- Características:
- 100% hule
 - Llanta vulcanizada
 - 2 baleros
 - Rin de aluminio

Código	Diámetro pulg	Grosor mm	Baleros de entrada mm	Capacidad de carga Kg	Precio
14RODAJA215SM	6 X 1 1/2	152.4 X 38.1	17	80	\$494.74
14RODAJA216SM	7 X 1 1/2	177.8 X 38.1	17	95	\$543.05
14RODAJA217SM	8 X 1 1/2	203.2 X 38.1	17	110	\$645.89
14RODAJA218SM	10 X 2	254.0 X 50.8	25	300	\$1,365.84
14RODAJA219SM	12 X 2	304.8 X 50.8	25	500	\$1,637.05

Unidad: 1 pieza Master: 6 piezas



Rueda tipo tractor

Características:

- Rueda sólida de hule
- Doble balero
- Centro de fierro fundido
- * 1 balero

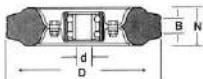

Código	Número	Medidas mm				Capacidad Kg	Precio
		D	d	N	B		
*14RODAJA071WW	S/N	200	10	43	20	50-100	\$240.12
14RODAJA070CH	DK010-B06	160	17	50	53	150	\$153.12
14RODAJA071CH	DK010-B08	200	25	60	53	200	\$255.20

Unidad: 1 pieza Master: 1 pieza



Rueda de acero con rodamiento de rodillos

Características:

- Rueda de acero
- Con rodamiento de rodillos
- Medida balero:
 - Interior: 13 mm
 - Exterior: 19 mm



Con grasera

Código	Diámetro rueda		Ancho		Capacidad de carga Kg	Precio
	pulg	mm	pulg	mm		
14RODAJA264CH	4	100	2"	50	350	\$458.20
14RODAJA265CH	6	150	2"	50	450	\$740.08

Unidad: 1 pieza Master: 1 pieza



Rueda de poliuretano

Características:

- Rueda de poliuretano
- Con balero
- Medida balero:
 - Interior: 11 mm
 - Exterior: 27.5 mm

Código	Diámetro rueda		Ancho		Capacidad de carga Kg	Precio
	pulg	mm	pulg	mm		
14RODAJA249CH	3	75	1 1/4"	32	80	\$78.88
14RODAJA250CH	4	100	1 1/4"	32	90	\$147.32
14RODAJA251CH	5	125	1 1/4"	32	100	\$190.24

Unidad: 1 pieza Master: 1 pieza



Rueda con rin de plástico

Características:

- Rueda de PVC
- Rin de plástico
- Con balero
- Medida balero:
 - Interior: 10 mm
 - Exterior: 15 mm

Código	Diámetro rueda		Ancho		Capacidad de carga Kg	Precio
	pulg	mm	pulg	mm		
14RODAJA262CH	4	100	2"	50	120	\$203.00
14RODAJA263CH	6	150	2"	50	220	\$288.84

Unidad: 1 pieza Master: 1 pieza



Rueda para carrito de supermercado

Características:

- Rueda de PVC
- Medida diámetro interior: 8 mm
- *Con balero

Código	Diámetro rueda		Ancho		Capacidad de carga Kg	Precio
	pulg	mm	pulg	mm		
14RODAJA261CH	5	125	1 1/4"	32	100	\$136.88

Unidad: 1 pieza Master: 1 pieza



Rueda plana y lisa

Características:

- Rueda sólida de hule
- Balero de rodillos

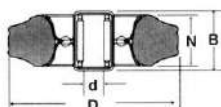

Código	Número	Medidas mm				Capacidad Kg	Precio
		D	d	N	B		
14RODAJA077CH	DK010-C05	125	17	37	44	100	\$76.56
14RODAJA078CH	DK010-C06	160	20	40	55	145	\$138.04
14RODAJA079CH	DK010-C08	200	20	50	57	185	\$138.04

Unidad: 1 pieza Master: 1 pieza





Llanta neumática con cámara

Características :

- Rueda de hule 6" 6 x 2
- Rin metálico con 2 baleros
- Para diablos bodegueros

Código	Diámetro pulg	Diámetro mm	Pisada mm	Diámetro interior mm	Capas	Precios
14LLANTA010CC	6	152.4	40	12	4 PR	\$524.32

Unidad: 1 pieza Master: 10 piezas

Características :

- Rueda de hule 8" 2.50 - 4
- Rin metálico con 2 baleros
- Para diablos bodegueros

Código	Diámetro pulg	Diámetro mm	Pisada mm	Diámetro interior mm	Capas	Precio
14LLANTA002CC	8	203	42	16	4 PR	\$377.00

Unidad: 1 pieza Master: 10 piezas

Características :

- Rueda de hule centro 4.10/3.50-4 2PR
- Para diablos bodegueros y carretillas
- Rin metálico
- 2 Baleros

Código	Diámetro pulg	Diámetro mm	Pisada mm	Diámetro interior mm	Capas	Precio
14LLANTA003CH	10	254	73	16	2 PR	\$417.60

Unidad: 1 pieza Master: 10 piezas



Llanta neumática con cámara

Características :

- Rueda de hule centro 4.00-6 2PR
- Rin metálico
- 2 Baleros
- Para carretillas

Código	Diámetro pulg	Diámetro mm	Pisada mm	Diámetro interior mm	Capas	Precio
14LLANTA004CH	12	304.8	91	16	2 PR	\$441.96

Unidad: 1 pieza Master: 10 piezas

Características :

- Rueda de hule 4.80/4.00-8
- Rin metálico color rojo
- 2 Baleros

Código	Diámetro pulg	Diámetro mm	Pisada mm	Diámetro interior mm	Capas	Precio
14LLANTA006CH	16	406	65	16	2 PR	\$728.48
14LLANTA008CH	16	406	75		4 PR	\$465.16

Unidad: 1 pieza Master: 10 piezas

Características :

- Rueda de hule 4.80/4.00-8
- Rin metálico color rojo
- 2 Baleros

Código	Diámetro pulg	Diámetro mm	Pisada mm	Diámetro interior mm	Capas	Precio
14LLANTA012CH	16	406	70	16	4 PR	\$403.68

Unidad: 1 pieza Master: 10 piezas





Llanta neumática sin rin

- Características:
- Rueda de hule 4.80/4.00-8
 - Sin rin

Código	Díámetro pulg	Díámetro mm	Pisada mm	Díámetro interior mm	Capas	Precio
14LLANTA005CH	16	406	65	195	2 PR	\$232.00
14LLANTA007CH	16	406	75	220	4 PR	\$294.64
*14LLANTA011CH	16	406	70	220	4 PR	\$254.04

Unidad: 1 pieza Master: 10 piezas

*SIN OFERTA POR VOLUMEN



Cámara para llanta



Código	Díámetro pulg	Díámetro mm	Precio
14LLANTA013CH	6	152	6x2 \$104.40
14LLANTA014CH	8	203	250-4 \$80.04
14LLANTA015CH	10	254	4010-3.50-4 \$93.96
14LLANTA017CH	12	305	4.00-6 \$133.40
14LLANTA016CH	16	406	4.80/4.00-8 \$104.40

Unidad: 1 pieza Master: 10 piezas



Balero para carretilla

- Características:
- Material: Acero al carbón
- Marca: GIM BALEROS

Código	Medidas pulgadas	Medidas (mm) A	Medidas (mm) B	Medidas (mm) C	Precio
14BALERO020CH	1/2"	12.7	35	9	\$18.56
14BALERO005CH	5/8"	16	35	9	\$15.08
14BALERO006CH	3/4"	19	35	9	\$18.56

Unidad: 1 pieza Master: 50 piezas

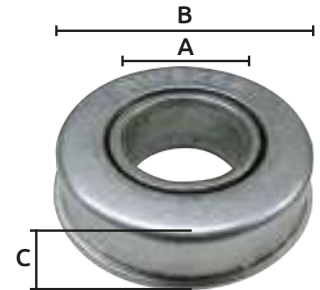

Balero para banda transportadora

- Características:
- Material: Acero al carbón
- Marca: GIM BALEROS
- Tipo: Hexagonal

- Medidas aproximadas:
- A 47mm
 - B 45mm
 - C 11mm
 - D 14 mm

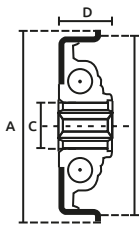

Código	Modelo	Número	Peso	Precio
14BALERO013CH	BPT48006	1	0.075	\$32.48

Unidad: tubo con 12 piezas Master: 1 piezas



Balero para banda transportadora

- Características:
- Material: Acero al carbón
- Marca: GIM BALEROS
- Tipo: Hexagonal

- Medidas aproximadas:
- A 50 mm
 - B 47 mm
 - C 11 mm
 - D 16 mm

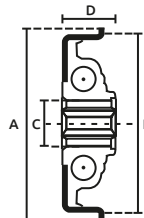

Código	Modelo	Número	Peso	Precio
14BALERO014CH	BPT508	2	0.084	\$32.48

Unidad: tubo con 12 piezas Master: 1 piezas



Balero para banda transportadora

Características:
Material: Acero al carbón
Marca: GIM BALEROS
Tipo: Hexagonal

Medidas aproximadas:
A 41 mm
B 38 mm
C 11 mm
D 19 mm

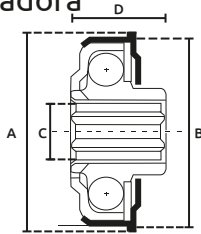

Código	Modelo	Número	Peso	Precio
14BALERO015CH	BPT40767	3	0.079	\$31.32

Unidad: tubo con 12 piezas Master: 1 piezas

Balero para banda transportadora

Características:
Material: Acero al carbón
Marca: GIM BALEROS
Tipo: Hexagonal

Medidas aproximadas:
A 62 mm
B 57 mm
C 19mm
D 29 mm

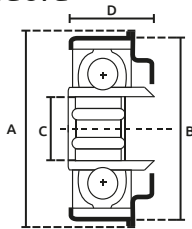

Código	Modelo	Número	Peso	Precio
14BALERO016CH	BPT618998	4	0.255	\$110.20

Unidad: tubo con 12 piezas Master: 1 piezas

Balero para banda transportadora

Características:
Material: Acero al carbón
Marca: GIM BALEROS

Medidas aproximadas:
A 49 mm
B 6 mm
C 21 mm
-Cuenta con sello para evitar polvo y partículas
-No requiere de lubricación antes de usar

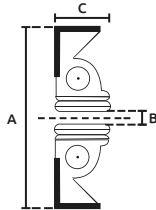

Código	Modelo	Número	Peso	Precio
14BALERO017CH	RPT492125	5	0.071	\$19.72

Unidad: tubo con 12 piezas Master: 1 piezas

Bola de transferencia

Características:
• Material: Acero al Carbón
• Diámetro bola principal: 1" 25.4 mm
• Diámetro bola secundaria: 3.302 mm
• Carcasa de transferencia de bola con brida de montaje con 2 orificios
• Copa de soporte de acero al carbón endurecido galvanizado
• Capacidad de carga: 68.03 kg
• Altura: 30.48mm
• Material de los rodamientos de bolas de soporte: 0.13" diámetro

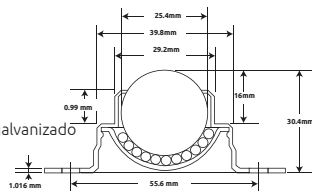

Código	Número	Medida	Precio
14BOLATR001CH	BT 254-0110	1" / 25.4 mm	\$77.72

Unidad: 1 pieza Master: 1 pieza

Precios en catálogo de Baleros

Bola de transferencia con perno

Características:
• Material: Acero al Carbón
• Diámetro bola principal: 25.4 mm
• Diámetro bola secundaria: 3.18 mm
• Carcasa revestida de zinc-acero al carbón
• Capacidad de carga: 24.94 kg
• Altura: 38.8 mm
• Montaje de perno roscado 1/4"

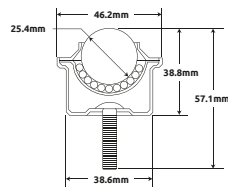

Código	Número	Medida	Precio
14BOLATR002CH	BT 254-0310	1" / 25.4 mm	\$71.92

Unidad: 1 pieza Master: 1 pieza

Precios en catálogo de Baleros



Rodajas gemelas

Características:

- Para metal
- Espiga fija
- Rueda de nylon

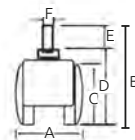

Código	Número	Medidas (mm)						Precio
		A	B	C	D	E	F	
* 14RODAJA041CH	DK006-TWF15	40	75	49	45	29	6	\$78.88
* 14RODAJA042CH	DK006-TWF02	50	82	49	54	25	10	\$138.04
14RODAJA054CH	DK007-TWF02B	50	82	49	54	25	10	\$140.36

Unidad: 1 juego con 4 pieza Master: 1 juego

Características:

- Para madera
- Espiga giratoria
- Rueda de plástico

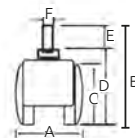

Código	Número	Medidas (mm)						Precio
		A	B	C	D	E	F	
* 14RODAJA045GU	DK006-TWSB-15	40	89	40	45	42	8	\$106.72
* 14RODAJA046GU	DK006-TWSB-02	50	98	49	55	43	9	\$129.92
14RODAJA051CH	DK007-TWS15B	40	90	40	48	42	9	\$41.76
14RODAJA052CH	DK007-TWS02B	50	100	49	57	43	8	\$156.60

Unidad: 1 juego con 4 pieza Master: 1 juego

Características:

- Para metal
- Espiga con rosca giratoria
- Rueda de nylon

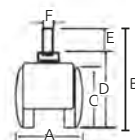

Código	Número	Medidas (mm)						Precio
		A	B	C	D	E	F	
* 14RODAJA050GU	DK006-TWT-02	50	77	49	62	15	9	\$127.60
14RODAJA057CH	DK007-TWT15B	40	65	40	50	15	9	\$56.84
14RODAJA058CH	DK007-TWT02B	50	75	48	60	15	9	\$89.32

Unidad: 1 juego con 4 piezas Master: 1 juego

Características:

- Para metal
- Base tipo "U" giratoria
- Rueda de nylon

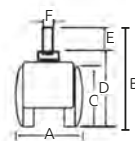

Código	Número	Medidas (mm)						Precio
		A	B	C	D	E	F	
* 14RODAJA044CH	DK006-TWC02	50	99	50	7	42	19	\$129.92

Unidad: 1 juego con 4 pieza Master: 1 juego

Características:

- Para metal
- Base metálica
- Rueda de nylon

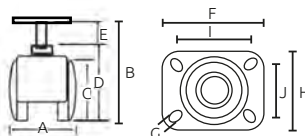

Código	Número	Medidas (mm)										Capacidad de carga Kg	Precio	
		A	B	C	D	E	F	G	H	I	J			
*14RODAJA047GU	DK006-TWP-15	40	55	40	45	10	37	5	37	25	25	25	25	\$111.36
*14RODAJA048GU	DK006-TWP02	50	63	48	57	7	35	4	35	24	24	30	30	\$111.36
14RODAJA055CH	DK007-TWP15B	40	54	40	45	8	37	5	37	25	25	25	25	\$117.16
14RODAJA056CH	DK007-TWP02B	50	65	49	56	9	37	5	37	25	25	30	30	\$78.88

Unidad: 1 juego con 4 pieza Master: 1 juego *Con oferta especial



CON FRENO



SIN FRENO*



CON FRENO



SIN FRENO*



CON FRENO



SIN FRENO*



SIN FRENO*



CON FRENO



SIN FRENO*



Rodajas de bola

Características:

- Base giratória de acero galvanizado
- Rueda de hule color negro

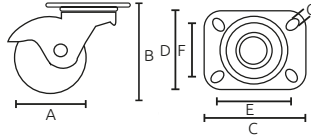

Código	A	Medidas (mm)						Precio	
		B	C	D	E	F	G		
14RODAJA029SM	1 1/4"	32	42	38	24	28	47	4	\$95.87
14RODAJA024SM	1 5/8"	41	59	57	38	42	25	5	\$154.74
14RODAJA031SM	2"	50	70	57	38	42	25	4	\$175.62

Unidad: 1 juego con 4 piezas Master: 1 juego



Características:

- Base giratória de acero
- Acabado cromado
- * Acabado galvanizado
- Con buje
- Rueda de hule color negro

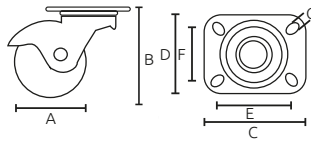

Código	Número	A	Medidas (mm)						Capacidad de carga	Precio	
			B	C	D	E	F	G			
14RODAJA038SH	DK004-BP15	1 1/2"	38	57	38	38	26	26	4	20	\$139.20
14RODAJA038YE*	DK004-BP02	2"	50	51	40	40	29	29	5	25	\$180.96

Unidad: 1 juego con 4 piezas Master: 1 juego



Características:

- Base giratória de acero galvanizado
- Rueda de hule color negro

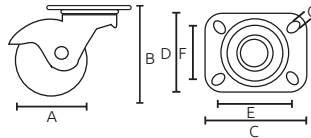

Código	Número	A	Medidas (mm)						Precio	
			B	C	D	E	F	G		
14RODAJA190CH	BZ-50	2"	50	59	40	40	29	29	4	\$106.72

Unidad: 1 juego con 4 piezas Master: 1 juego



Características:

- Base con espiga roscada de acero galvanizado
- Rueda de hule color negro

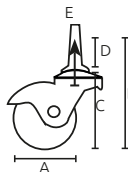

Código	Número	A	Medidas (mm)						Capacidad de carga	Precio
			B	C	D	E	F	G		
14RODAJA039SH	DK004-BT15	1 1/2"	38	70	53	19	8	20	\$127.60	
14RODAJA039YE	DK004-BT02	2"	48	79	61	19	9	25	\$148.48	

Unidad: 1 juego con 4 piezas Master: 1 juego



Características:

- Base con espiga giratória de acero galvanizado
- Rueda de hule color negro
- Para base de madera

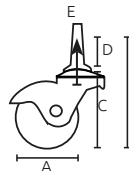

Código	A	Medidas (mm)						Precio
		B	C	D	E	F		
14RODAJA023SM	1 5/8"	40	40	94	57	39	9	\$181.95
14RODAJA030SM	2"	50	104	68	38	7		\$196.50

Unidad: 1 juego con 4 piezas Master: 1 juego



Características:

- Base con espiga de acero galvanizado
- Con buje
- Rueda de hule color negro
- Para base de metal

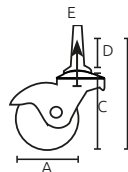

Código	Número	A	Medidas (mm)						Capacidad de carga	Precio
			B	C	D	E	F			
14RODAJA040SH	DK004-BF15	1 1/2"	40	88	45	50	10	20	\$124.12	
14RODAJA040YE	DK004-BF02	2"	50	98	55	50	10	25	\$153.12	

Unidad: 1 juego con 4 piezas Master: 1 juego





Rodajas de bola

Características:

- Base con espiga de acero galvanizado
- Rueda de hule color negro
- Para base de madera

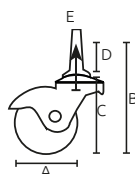

Código	Número	Medidas (mm)					Precio	
		A	B	C	D	E		
14RODAJA187CH	DK004 BS15	1 1/2"	40	89	44	45	9	\$136.88

Unidad: 1 juego con 4 piezas Master: 1 juego

Características:

- Base con espiga de acero cromado
- Rueda de hule color negro
- Para base de madera

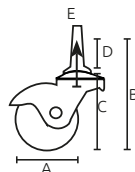

Código	Número	Medidas (mm)					Precio	
		A	B	C	D	E		
14RODAJA188CH	DK004 BZ-02	2"	50	98	61	38	9	\$212.28

Unidad: 1 juego con 4 piezas Master: 1 juego

Características:

- Capacidad de carga: 20 Kg
- Para base de madera
- Rueda de hule
- Acabado latonado (BS-15)
- Acabado cromado (BS-02)
- De espiga
- Bujes

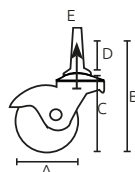

Código	Número	Medidas (mm)					Precio	
		A	B	C	D	E		
14RODAJA037SH	DK004-BS15	1.1/2"	40	90	50	40	9	\$90.77

Unidad: 1 juego con 4 piezas Master: 1 juego

Rodajas industriales

Características:

- Base giratoria de lámina troquelada
- Con balero
- Rueda de hule color negro

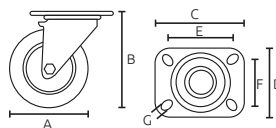

Código	Número	Medidas (mm)							Capacidad de carga Kg	Precio
		A	B	C	D	E	F	G		
*14RODAJA028SM	-	40	56	57	38	44	25	4	-	\$143.67
14RODAJA100CH	DK003-PS15	40	50	47	39	32	26	4	20	\$33.64
14RODAJA101CH	DK003-PS02	50	62	58	46	47	35	6	30	\$45.24
14RODAJA102CH	DK003-PS25	65	84	69	58	53	40	8	35	\$88.16
14RODAJA103CH	DK003-PS03	76	92	69	58	53	40	8	60	\$92.80
14RODAJA104CH	DK003-PS04	100	116	69	58	53	40	8	80	\$149.64

Unidad: 1 pieza Master: 1 pieza

Características:

- Base giratoria de lámina troquelada con freno
- Rueda de hule color negro

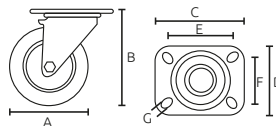

Código	Número	Medidas (mm)							Capacidad de carga Kg	Precio
		A	B	C	D	E	F	G		
14RODAJA105CH	DK003-PB15	40	51	45	38	36	28	4	20	\$41.76
14RODAJA106CH	DK003-PB02	50	63	58	46	46	36	6	30	\$46.40
14RODAJA107CH	DK003-PB25	65	84	69	57	55	40	8	35	\$83.52
14RODAJA108CH	DK003-PB03	75	91	69	57	55	40	8	60	\$93.96
14RODAJA109CH	DK003-PB04	100	117	69	57	55	40	8	80	\$133.40

Unidad: 1 pieza Master: 1 pieza

Características:

- Base con espiga roscada de lámina troquelada
- Con balero
- Rueda de hule color negro

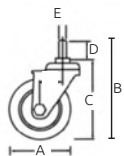

Código	Número	Medidas (mm)					Capacidad de carga Kg	Precio
		A	B	C	D	E		
14RODAJA115CH	DK003-SS15	40	74	50	28	9	20	\$30.16
14RODAJA116CH	DK003-SS02	50	80	59	30	9	30	\$41.76
14RODAJA117CH	DK003-SS25	65	109	84	41	11	35	\$63.80
14RODAJA118CH	DK003-SS03	75	118	75	27	11	60	\$70.76

Unidad: 1 pieza Master: 1 pieza





Rodajas industriales

Características:

- Base con espiga roscada de lámina troquelada con freno
- Rueda de hule color negro

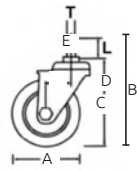

Código	Número	Medidas (mm)					Capacidad de carga Kg	Precio
		A	B	C	D	E		
14RODAJA119CH	DK003-SB15	40	81	60	21	9	30	\$30.16
14RODAJA120CH	DK003-SB02	50	81	60	21	9	30	\$46.40
14RODAJA121CH	DK003-SB25	65	110	76	42	11	35	\$90.48
14RODAJA122CH	DK003-SB03	75	125	88	42	11	60	\$87.00

Unidad: 1 pieza Master: 1 pieza

Características:

- Base con espiga giratoria de acero galvanizado
- Rueda de hule color negro
- Para base de madera

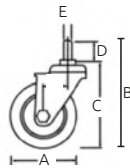

Código	Medidas (mm)					Capacidad de carga Kg	Precio
	A	B	C	D	E		
14RODAJA027SM	40	93	52	39	10	20	\$163.39

Unidad: 1 juego con 4 piezas Master: 1 juego

Características:

- Base fija de lámina troquelada
- Con balero
- Rueda de hule color negro

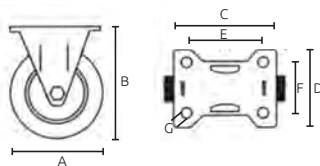

Código	Número	Medidas (mm)							Capacidad de carga Kg	Precio
		A	B	C	D	E	F	G		
14RODAJA148CH	DK008-PD04	100	128	101	82	80	58	8	70	\$124.12
14RODAJA149CH	DK008-PD05	125	148	102	84	86	60	11	100	\$151.96
14RODAJA150CH	DK008-PD06	160	192	128	109	106	76	11	145	\$320.16
14RODAJA151CH	DK008-PD08	200	230	132	107	104	78	11	185	\$483.72

Unidad: 1 pieza Master: 1 pieza

Características:

- Base giratoria de lámina troquelada
- Con balero
- Rueda de hule color gris

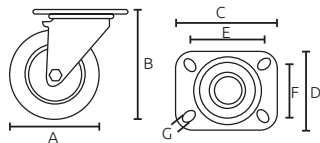

Código	Número	Medidas (mm)							Capacidad de carga Kg	Precio
		A	B	C	D	E	F	G		
14RODAJA141CH	DK008-PS03	75	91	74	60	58	43	8	50	\$92.80
14RODAJA142CH	DK008-PS04	100	121	102	83	75	65	8	70	\$180.96
14RODAJA143CH	DK008-PS05	125	156	105	80	75	58	8	100	\$221.56
14RODAJA144CH	DK008-PS06	160	195	135	109	104	77	12	145	\$386.28
14RODAJA145CH	DK008-PS08	200	233	135	106	104	74	10	185	\$476.76

Unidad: 1 pieza Master: 1 pieza

Características:

- Base fija de lámina troquelada
- Con balero
- Rueda de hule color negro

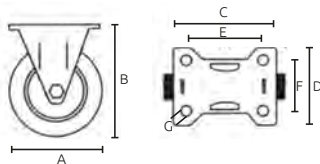

Código	Número	Medidas (mm)							Capacidad de carga Kg	Precio
		A	B	C	D	E	F	G		
14RODAJA111CH	DK003-PD15	40	50	46	26	35	15	5	20	\$26.68
14RODAJA112CH	DK003-PD02	50	64	59	39	41	23	6	30	\$32.48
14RODAJA113CH	DK003-PD025	65	83	70	46	35	28	8	35	\$68.44
14RODAJA114CH	DK003-PD03	75	82	69	47	36	27	8	60	\$80.04

Unidad: 1 pieza Master: 1 pieza



Rodajas industriales

Características:

- Base fija de hierro troquelado
- Con balero y grasa
- Rueda de hule color negro con centro de hierro colado color negro

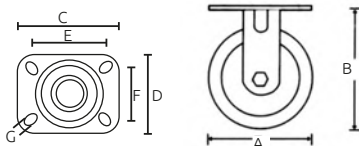

Código	Número	Medidas (mm)							Capacidad de carga Kg	Precio
		A	B	C	D	E	F	G		
14RODAJA137CH	DK013-PD04	100	142	115	98	84	69	11	140	\$368.88
14RODAJA138CH	DK012-PD08	130	180	112	97	80	70	10	180	\$414.12
14RODAJA139CH	DK013-PD06	160	190	115	98	84	69	11	230	\$436.16
14RODAJA140CH	DK013-PD08	200	252	109	97	84	69	11	270	\$627.56

Unidad: 1 pieza Master: 1 pieza

Características:

- Base giratoria de hierro troquelado
- Con balero y grasa
- Rueda de hule color negro con centro de hierro colado color negro

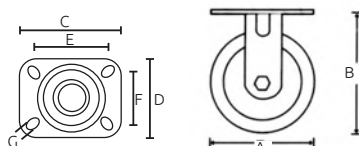

Código	Número	Medidas (mm)							Capacidad de carga Kg	Precio
		A	B	C	D	E	F	G		
14RODAJA133CH	DK013-PS04	100	155	112	97	80	71	10	140	\$417.60
14RODAJA134CH	DK013-PS05	125	160	113	100	80	65	10	180	\$508.08
14RODAJA135CH	DK013-PS06	160	210	112	97	88	76	15	230	\$545.20
14RODAJA136CH	DK013-PS08	200	241	112	96	87	75	11	270	\$639.16

Unidad: 1 pieza Master: 1 pieza

Características:

- Base giratoria de lámina troquelada con doble freno
- Con balero
- Rueda de hule color gris

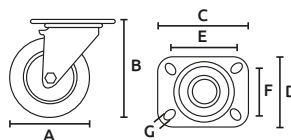

Código	Número	Medidas (mm)							Capacidad de carga Kg	Precio
		A	B	C	D	E	F	G		
14RODAJA183CH	DK016-PB02	50	73	50	50	35	35	6	50	\$83.52
14RODAJA184CH	DK016-PB03	75	103	65	65	44	44	8	70	\$161.24
14RODAJA185CH	DK016-PB04	100	133	75	75	55	55	8	80	\$218.08
14RODAJA186CH	DK016-PB05	125	155	76	73	60	60	6	100	\$256.36

Unidad: 1 pieza Master: 1 pieza

Características:

- Base giratoria de acero galvanizado
- Rueda de poliuretano transparente

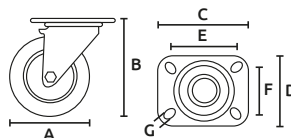

Código	Número	Medidas (mm)							Capacidad de carga Kg	Precio
		A	B	C	D	E	F	G		
14RODAJA273CH	MW221411PU	35	50	42	42	32	32	6	50	\$81.20
14RODAJA274CH	MW220211PU	50	65	42	42	32	32	6	65	\$87.00
14RODAJA275CH	MW222511PU	62.5	95	60	60	45	45	6	95	\$163.56
14RODAJA276CH	MW220311PU	75	95	60	60	45	45	6	95	\$192.56

Unidad: 1 pieza Master: 1 pieza

Características:

- Base giratoria con freno de acero galvanizado
- Rueda de poliuretano transparente

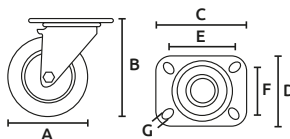

Código	Número	Medidas (mm)							Capacidad de carga Kg	Precio
		A	B	C	D	E	F	G		
14RODAJA277CH	MW221418PU	35	50	42	42	32	32	6	50	\$106.72
14RODAJA278CH	MW220218PU	50	65	42	42	32	32	6	65	\$113.68
14RODAJA279CH	MW222518PU	62.5	95	60	60	45	45	6	95	\$199.52
14RODAJA280CH	MW220318PU	75.23	95	60	60	45	45	6	95	\$220.40

Unidad: 1 pieza Master: 1 pieza





Rodajas industriales

Características:

- Base fija de acero galvanizado
- Rin de plástico
- Rueda de poliuretano color rojo

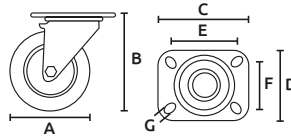

Código	Número	Medidas (mm)							Capacidad de carga Kg	Precio
		A	B	C	D	E	F	G		
14RODAJA213CH	1R02040LRP	40	50	46	25	36	15	5	15	\$29.00
14RODAJA214CH	1R02050LRP	50	64	59	39	44	25	6	20	\$37.12
14RODAJA215CH	1R02065LRP	65	82	69	46	53	26	8	25	\$70.76
14RODAJA216CH	1R02075LRP	75	94	70	46	55	26	8	30	\$90.48

Unidad: 1 pieza Master: 1 pieza

Características:

- Base giratoria de acero galvanizado
- Rin de plástico
- Rueda de poliuretano color rojo

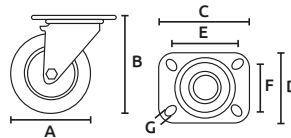

Código	Número	Medidas (mm)							Capacidad de carga Kg	Precio
		A	B	C	D	E	F	G		
14RODAJA209CH	2S180125	40	49	46	39	35	27	4	20	\$47.56
14RODAJA210CH	1S02050LRP	50	62	58	46	45	33	6	40	\$51.04
14RODAJA211CH	1S02065LRP	65	82	70	58	54	38	8	50	\$85.84
14RODAJA212CH	1S02075LRP	75	92	70	58	54	38	8	60	\$132.24

Unidad: 1 pieza Master: 1 pieza

Características:

- Base giratoria de acero galvanizado con freno
- Rin de plástico
- Rueda de poliuretano color rojo

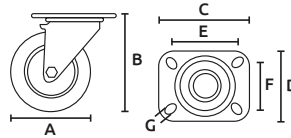

Código	Número	Medidas (mm)							Capacidad de carga Kg	Precio
		A	B	C	D	E	F	G		
14RODAJA217CH	1S32040LRP	40	50	47	39	34	27	4	15	\$56.84
14RODAJA218CH	1S32050LRP	50	62	58	46	45	34	6	20	\$56.84
14RODAJA219CH	1S32065LRP	65	82	70	58	52	40	8	25	\$92.80
14RODAJA220CH	1S32075LRP	75	93	70	58	52	40	8	30	\$111.36

Unidad: 1 pieza Master: 1 pieza

Características:

- Rueda de PVC
- Con placa fija

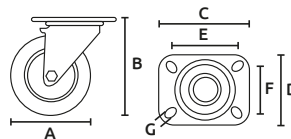

Código	Medidas (mm)							Capacidad de carga Kg	Precio
	A	B	C	D	E	F	G		
14RODAJA252CH	75	107	94	63	75	47	8	80	\$145.00
14RODAJA255CH	100	130	94	63	75	47	8	90	\$169.36
14RODAJA258CH	125	157	94	63	75	47	8	100	\$212.28

Unidad: 1 pieza Master: 1 pieza

Características:

- Rueda de poliuretano
- Con placa giratoria

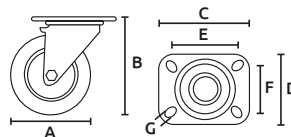

Código	Medidas (mm)							Capacidad de carga Kg	Precio
	A	B	C	D	E	F	G		
14RODAJA253CH	75	107	94	63	75	47	8	80	\$156.60
14RODAJA256CH	100	130	94	63	75	47	8	90	\$197.20
14RODAJA259CH	125	157	94	63	75	47	8	100	\$234.32

Unidad: 1 pieza Master: 1 pieza



Rodajas industriales

- Características:
- Rueda de poliuretano
 - Con placa giratoria y freno

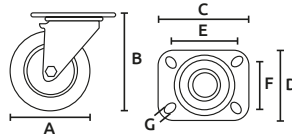

Código	Medidas (mm)							Capacidad de carga Kg	Precio
	A	B	C	D	E	F	G		
14RODAJA254CH	75	107	94	63	75	47	8	80	\$219.24
14RODAJA257CH	100	130	94	63	75	47	8	90	\$259.84
14RODAJA260CH	125	157	94	63	75	47	8	100	\$302.76

Unidad: 1 pieza Master: 1 pieza

- Características:
- Base fija de acero galvanizado color negro
 - Con balero
 - Rueda de poliuretano color naranja

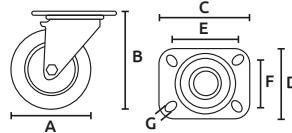

Código	Número	Medidas (mm)							Capacidad de carga Kg	Precio
		A	B	C	D	E	F	G		
14RODAJA228CH	1R020040BK	40	58	61	47	44	28	6	50	\$54.52
14RODAJA229CH	1R020050BK	50	73	70	57	51	34	8	70	\$56.84
14RODAJA230CH	1R020065BK	65	96	95	61	73	42	8	80	\$103.24
14RODAJA231CH	1R020075BK	75	105	95	61	74	44	8	100	\$111.36
14RODAJA270CH	MW060511VC	100	120	93	65	83	54	8	100	\$163.56

Unidad: 1 pieza Master: 1 pieza

- Características:
- Base giratoria de acero galvanizado color negro
 - Con balero
 - Rueda de poliuretano color naranja

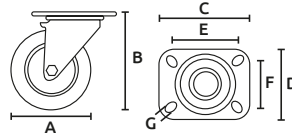

Código	Número	Medidas (mm)							Capacidad de carga Kg	Precio
		A	B	C	D	E	F	G		
14RODAJA224CH	1S020040BK	40	58	61	47	44	28	6	50	\$58.00
14RODAJA225CH	1S020050BK	50	73	70	50	51	34	8	70	\$77.72
14RODAJA226CH	1S020065BK	65	93	92	61	74	42	8	80	\$132.24
14RODAJA227CH	1S020075BK	75	105	95	61	73	44	8	100	\$154.28
14RODAJA271CH	MW060412VC	100	130	92	62	84	53	8	100	\$158.92

Unidad: 1 pieza Master: 1 pieza

- Características:
- Base giratoria de acero galvanizado color negro con freno
 - Con balero
 - Rueda de poliuretano color naranja
 - *Con tapón de plástico

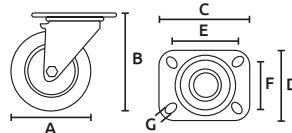

Código	Número	Medidas (mm)							Capacidad de carga Kg	Precio
		A	B	C	D	E	F	G		
14RODAJA232CH	1S120040BK	40	57	60	43	44	28	6	50	\$74.24
14RODAJA233CH	1S120050BK	50	73	70	50	51	34	8	70	\$95.12
14RODAJA234CH	1S120065BK	65	92	92	61	74	44	8	80	\$180.96
14RODAJA235CH	1S120075BK	75	105	92	61	74	44	8	100	\$201.84
14RODAJA272CH	MW060417VC	100	131	92	62	83	53	8	100	\$196.04
14RODAJA281CH	S/N	125	180	112	98	87	73	19	250	\$272.60
14RODAJA282CH	S/N	205	240	112	98	87	73	19	350	\$1,363.00

Unidad: 1 pieza Master: 1 pieza

- Características:
- Base fija de acero galvanizado color negro
 - Con balero
 - Rueda de poliuretano color negro

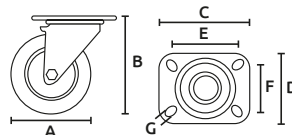

Código	Número	Medidas (mm)							Capacidad de carga Kg	Precio
		A	B	C	D	E	F	G		
14RODAJA288CH	25040ZKF	40	58	61	47	44	28	6	50	\$54.52
14RODAJA289CH	25050ZKF	50	73	70	57	51	34	8	70	\$62.64
14RODAJA290CH	25065ZKF	65	96	95	61	73	42	8	80	\$116.00
14RODAJA291CH	25075ZKF	75	105	95	61	74	44	8	100	\$120.64
14RODAJA292CH	25100ZKF	100	120	93	65	83	54	8	100	\$150.80

Unidad: 1 pieza Master: 1 pieza





Rodajas industriales

Características:

- Base giratoria de acero galvanizado color negro
- Con balero
- Rueda de poliuretano color negro

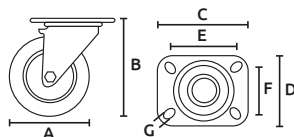

Código	Número	Medidas (mm)							Capacidad de carga Kg	Precio
		A	B	C	D	E	F	G		
14RODAJA284CH	25040ZK	40	58	61	47	44	28	6	50	\$58.00
14RODAJA285CH	25050ZK	50	73	70	50	51	34	8	70	\$68.44
14RODAJA286CH	25065ZK	65	93	92	61	74	42	8	80	\$145.00
14RODAJA287CH	25075ZK	75	105	95	61	73	44	8	100	\$150.80
14RODAJA293CH	25100ZK	100	130	92	62	84	53	8	100	\$178.64

Unidad: 1 pieza Master: 1 pieza

Características:

- Base fija de acero galvanizado
- Rueda de poliuretano color naranja

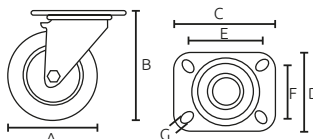

*ORIFICIO EXTRA



Código	Número	Medidas (mm)							Capacidad de carga Kg	Precio
		A	B	C	D	E	F	G		
14RODAJA203CH	2S080075	75	106	93	62	73	43	8	80	\$113.68
* 14RODAJA205CH	2S0801	100	130	93	62	73	43	8	100	\$151.96
* 14RODAJA206CH	2S080125	125	155	93	62	73	43	8	120	\$189.08

Unidad: 1 pieza Master: 1 pieza

Características:

- Base giratoria de acero galvanizado
- Rueda de poliuretano color naranja

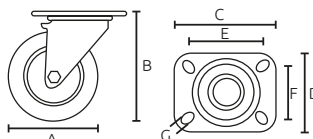

Código	Número	Medidas (mm)							Capacidad de carga Kg	Precio
		A	B	C	D	E	F	G		
14RODAJA200CH	2S080075	75	105	92	61	75	45	8	80	\$134.56
14RODAJA201CH	2S080100	100	132	92	61	75	45	8	100	\$163.56
14RODAJA202CH	2S080125	125	156	92	61	75	45	8	120	\$211.12

Unidad: 1 pieza Master: 1 pieza

Características:

- Base giratoria de acero galvanizado con freno
- Rueda de poliuretano color naranja

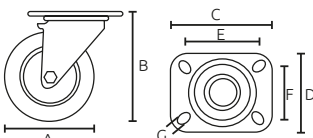

Código	Número	Medidas (mm)							Capacidad de carga Kg	Precio
		A	B	C	D	E	F	G		
14RODAJA207CH	2S180075	75	108	93	61	74	45	8	80	\$197.20
14RODAJA208CH	2S180100	100	129	93	61	74	45	8	100	\$238.96
14RODAJA221CH	2S180125	125	157	93	61	74	45	8	120	\$263.32

Unidad: 1 pieza Master: 1 pieza

Características:

- Base giratoria de lámina troquelada
- Con balero
- Rueda de hule color gris

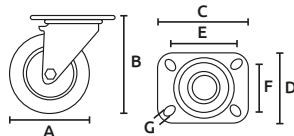

Código	Número	Medidas (mm)							Capacidad de carga Kg	Precio
		A	B	C	D	E	F	G		
14RODAJA179CH	DK016-PS02	50	71	50	50	34	34	6	50	\$71.92
14RODAJA180CH	DK016-PS03	75	100	65	65	43	43	8	70	\$114.84
14RODAJA181CH	DK016-PS04	100	132	74	74	57	57	8	80	\$196.04
14RODAJA182CH	DK016-PS05	125	154	78	78	51	51	8	100	\$213.44

Unidad: 1 pieza Master: 1 pieza



Rodajas industriales

- Características:
- Base fija de lámina troquelada
 - Con buje metálico
 - Rueda de acero fundido

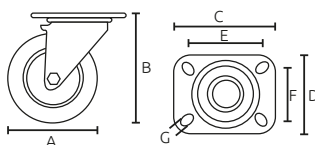

Código	Número	Medidas (mm)							Capacidad de carga Kg	Precio
		A	B	C	D	E	F	G		
14RODAJA166CH	DK002-PB25	65	82	70	47	55	25	7	90	\$124.12
* 14RODAJA167CH	DK002-PB03	75	90	70	47	55	25	7	100	\$138.04

Unidad: 1 pieza Master: 1 pieza



- Características:
- Base giratoria de lámina troquelada
 - Con buje metálico
 - Rueda de acero fundido

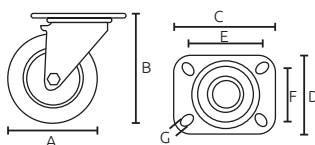

Código	Número	Medidas (mm)							Capacidad de carga Kg	Precio
		A	B	C	D	E	F	G		
14RODAJA155CH	DK002-PS25	65	82	69	58	53	40	8	90	\$139.20
14RODAJA156CH	DK002-PS03	75	92	69	58	50	38	8	100	\$155.44

Unidad: 1 pieza Master: 1 pieza



- Características:
- Base giratoria de lámina troquelada con freno
 - Con buje metálico
 - Rueda de acero fundido

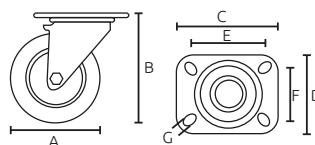

Código	Número	Medidas (mm)							Capacidad de carga Kg	Precio
		A	B	C	D	E	F	G		
14RODAJA160CH	DK002-PB25	65	83	70	58	55	41	8	90	\$136.88
*14RODAJA161CH	DK002-PB03	75	90	69	58	55	41	8	100	\$189.08

Unidad: 1 pieza Master: 1 pieza



FRENO LATERAL

FRENO TRASERO

- Características:
- Base con espiga fija roscada de lámina troquelada
 - Rueda de acero fundido
 - * Color gris

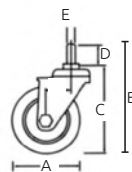

Código	Número	Medidas (mm)					Capacidad de carga Kg	Precio
		A	B	C	D	E		
14RODAJA168CH	DK002-SS15	40	75	55	20	9	70	\$69.60
* 14RODAJA169CH	DK002-SS02	50	83	63	20	11	80	\$76.56
14RODAJA170CH	DK002-SS25	65	80	64	16	9	90	\$145.00
14RODAJA171CH	DK002-SS03	75	120	84	36	11	100	\$147.32

Unidad: 1 pieza Master: 1 pieza



- Características:
- Base con espiga roscada giratoria de lámina troquelada con freno
 - Rueda de acero fundido

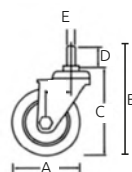

Código	Número	Medidas (mm)					Capacidad de carga Kg	Precio
		A	B	C	D	E		
14RODAJA172CH	DK002-SB15	40	73	50	23	9	70	\$56.84
14RODAJA173CH	DK002-SB02	50	84	63	19	9	80	\$82.36
14RODAJA175CH	DK002-SB03	75	127	91	32	11	100	\$171.68

Unidad: 1 pieza Master: 1 pieza





Rodajas industriales

Características:

- Base fija de lámina troquelada
- Con balero y graseira
- Rueda de hierro colado con poliuretano color rojo

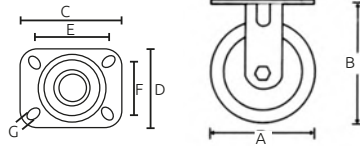

Código	Número	Medidas (mm)							Capacidad de carga Kg	Precio
		A	B	C	D	E	F	G		
14RODAJA129CH	DK012-PD04	100	151	112	97	80	70	10	250	\$488.36
14RODAJA130CH	DK012-PD05	125	160	115	100	81	68	11	300	\$665.84
14RODAJA131CH	DK013-PD05	160	176	122	96	84	69	11	180	\$627.56
14RODAJA132CH	DK012-PD06	200	190	114	99	78	70	10	400	\$962.80

Unidad: 1 pieza Master: 1 pieza

Características:

- Base giratoria de lámina troquelada
- Con balero y graseira
- Rueda de hierro colado con poliuretano color rojo

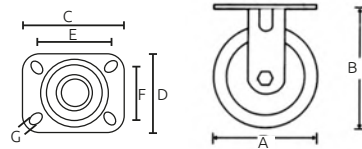

Código	Número	Medidas (mm)							Capacidad de carga Kg	Precio
		A	B	C	D	E	F	G		
14RODAJA128CH	DK012-PS04	75	108	92	61	71	41	8	150	\$251.72
14RODAJA124CH	DK012-PS04	100	152	112	98	85	70	10	250	\$508.08
14RODAJA125CH	DK012-PS05	125	160	114	100	83	67	11	300	\$606.68
14RODAJA126CH	DK012-PS06	160	183	113	99	79	66	10	400	\$810.84
14RODAJA127CH	DK012-PS08	200	240	112	80	80	65	10	500	\$1,026.60

Unidad: 1 pieza Master: 1 pieza

Llantas de poliuretano con rodamiento

Características:

- Rueda de hierro colado con poliuretano color rojo
- Con balero



Código	Número	Medidas (mm)		Dimensiones	Capacidad de carga Kg	Precio
		A	B			
14RODAJA236CH	S51100	100	50	4"	250	\$325.96
14RODAJA237CH	S51125	125	50	5"	300	\$403.68
14RODAJA238CH	S51150	150	50	6"	400	\$460.52
14RODAJA239CH	S51200	200	50	8"	500	\$614.80

Unidad: 1 pieza Master: 1 pieza

Rodajas para andamios

Características:

- Rodaja de acero
- Rueda de hule centro de hierro
- Con freno

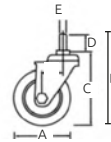

Código	Número	Medidas (mm)					Capacidad de carga Kg	Precio
		A	B	C	D	E		
14RODAJA177CH	DK013-PB06	150	282	190	96	35	230	\$883.92
14RODAJA178CH	DK013-PB08	200	325	225	129	35	270	\$1,016.16

Unidad: 1 pieza Master: 1 pieza

Soporte metálico para rodaja de andamio

Características:

- Soporte giratorio de acero galvanizado
 - Incluye freno
 - Para rodaja de andamio
- 14RODAJA177CH y 14RODAJA178CH



Código	Precio
14RODAJA248CH	\$690.20

Unidad: 1 pieza Master: 1 pieza





Cinta adhesiva doble lado



- Características :
- No es apta para objetos pesados
 - Multifuncional para ponerse sobre alfombra o diferentes materiales.
 - Alto poder de auto-adherencia
 - Residuos fáciles de remover



Código	Longitud	Ancho	Grosor	Color	Precio
14CINTAS094CH	15m	6mm	0.08mm	Blanco	\$29.00
14CINTAS095CH	50m	12mm	0.08mm	Transparente	\$207.64
14CINTAS125CH	50m	50mm	0.01mm	Blanco	\$243.60

Unidad: 1 pieza Master: 100 piezas * Master: 54 piezas

Cinta para empaque



- Características :
- Micraje total: 38 micras
 - Material: polipropileno bio-orientado (BOPP)
 - Adhesivo: acrílico base agua
 - Resiste temperatura: -8 °C a 80 °C



CON ADHESIVO

Código	Longitud	Ancho	Color	Precio
14CINTAS152SM	40m	48mm	transparente	\$21.11
14CINTAS149SM	40m	48mm	canela	\$21.11

Unidad: 1 pieza Paquete: 6 piezas Master: 48 piezas

Cinta adhesiva doble lado (esponja)



- Características :
- Adhesivo de alta resistencia
 - Excelente adherencia a la mayoría de las superficies.
 - Aplicación: Industrial y doméstico, sirve como unión, fijación, sellador, protección, etc.
 - Fácil de retirar (No deja residuos).
 - No es apta para objetos pesados.
 - Color: negro



Código	Longitud	Ancho	Grosor	Master	Precio
14CINTAS196CH	10m	12.7mm	1 mm	120 piezas	\$31.32
14CINTAS131CH	10m	24mm	1 mm	20 piezas	\$68.44
14CINTAS197CH	10m	12.7mm	2 mm	100 piezas	\$38.28

Unidad: 1 pieza

Cinta adhesiva doble lado



- Características:
- Con espuma EVA para una suave fijación
 - Para uso en la industria, almacenes y oficinas
 - Gran elasticidad con pegamento de alta resistencia en ambas caras de la cinta
 - Recomendada para pegar en plástico, caucho, vidrio y papel.



ADHESIVO DOBLE LADO

Código	Longitud	Ancho	Grosor	Precio
14CINTAS132CH	2 m	18 mm	1 mm	\$26.68

Unidad: 1 pieza Master: 156 piezas

Cinta adhesiva doble lado



- Características:
- Material: Vinilo transparente /Gel nano PU
 - Duradera, sin residuos, extraíble y lavable, no dejan ningún rastro en la pared ni en ninguna superficie.
 - Adecuada para aplicaciones industriales y uso doméstico que soporta hasta 1.8 kg en superficies lisas.



REUTILIZABLE HASTA 600 VECES APROX.

ADHESIVO DOBLE LADO

Código	Longitud	Ancho	Grosor	Precio
14CINTAS205CH	3 m	30 mm	2 mm	\$111.36

Unidad: 1 pieza Master: 1 pieza

Filtro autoadhesivo



- Características:
- Figura cuadrada
 - Con adhesivo en la parte posterior



CON ADHESIVO

Código	Número	Longitud	Color	Precio
14FIELTR001CH	CZ2-19	19 x 19 mm	Café	\$18.56
14FIELTR002CH	CZ2-25	25 x 25 mm	Café	\$23.20

Unidad: 1 blíster con 12 piezas Master: 28 blisters

Colchones de contacto tipo "Velcro"



- Características:
- Color negro
 - Fácil de instalar
 - Reutilizable
 - Se puede abrir y cerrar sin perder la calidad del cierre



GANCHO BUCLE



Código	Ancho	Longitud	Precio
14VELCRO003CH	16 mm	25 m	\$163.56
14VELCRO004CH	25 mm	25 m	\$190.24

Unidad: Juego con 2 piezas Master: 20 juegos



Cintas para atar

2503

• En blíster para exhibidor

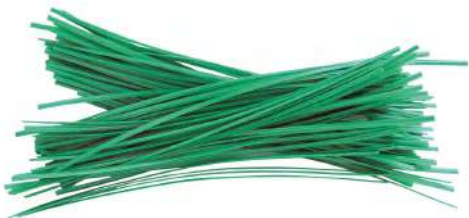

Código	Número	Longitud	Color	Precio
14ALAMBR004CH	2503	15 cm (c/ tira)	Verde	\$9.28

Unidad: 100 piezas. Master: 100 bolsas.

Cinta de plástico para jardín

Características :

- Nylon UL6
- En bolsas de plástico



OFERTA
POR VOLUMEN

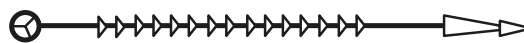

Código	Número	Longitud	Tensión de Rompimiento		Para manojos con Diámetro de mm	Precios
			Kg	Lbs		
14CINTAS150CH	CHS-100BT	100	5	11	20	\$16.24

Unidad: 1 bote con 50 piezas Master: 50 bolsas

Cinta para atar

Características :

- Todo de nylon, una sola pieza
- Opera a temperaturas de -40°C a 85°C
- Aprobación UL, Resistencia UV



OFERTA
POR VOLUMEN



Código	Medidas mm			Color	Tensión de Rompimiento		Para manojos con Diámetro de mm	Unidad	Precio
	L	x	A		Kg	Lbs			
14CINTAS050TO	100		2.50	Blanca	8	18	23	Bolsa c/ 50 piezas	\$12.76
14CINTAS078CH	100		2.50	Negra	8	18	23	Bolsa c/ 50 piezas	\$13.92
14CINTAS112CH	150		2.50	Blanca	18	40	73	Bolsa c/ 50 piezas	\$19.72
14CINTAS088CH	150		3.60	Negra	18	40	73	Bolsa c/ 50 piezas	\$32.48
14CINTAS093CH	150		3.60	Blanca	18	40	73	Bolsa c/ 50 piezas	\$32.48
14CINTAS086CH	190		4.80	Blanca	22	50	43	Bolsa c/ 50 piezas	\$39.44
14CINTAS074HH	200		3.50	Blanca	23	50	108	Bolsa c/ 50 piezas	\$30.16
14CINTAS073HH	250		3.60	Blanca	18	40	73	Bolsa c/ 50 piezas	\$37.12
14CINTAS080CH	250		3.60	Negra	18	40	73	Bolsa c/ 50 piezas	\$56.84
14CINTAS113CH	300		3.50	Blanca	22	50	73	Bolsa c/ 50 piezas	\$61.48
14CINTAS068CH	300		4.80	Blanca	22	50	76	Bolsa c/ 50 piezas	\$62.64
14CINTAS081CH	300		4.80	Negra	22	50	76	Bolsa c/ 50 piezas	\$63.80
14CINTAS087CH	350		4.50	Blanca	54	95	102	Bolsa c/ 50 piezas	\$44.08
14CINTAS075CH	350		7.60	Blanca	54	120	102	Bolsa c/ 10 piezas	\$49.88
14CINTAS114CH	370		3.50	Blanca	23	50	82	Bolsa c/ 50 piezas	\$52.20
14CINTAS051TR	370		4.80	Blanca	23	50	108	Bolsa c/ 20 piezas	\$40.60
14CINTAS069SM	400		7.50	Blanca	54	120	102	Bolsa c/ 10 piezas	\$60.32
14CINTAS115CH	400		4.80	Blanca	18	40	95	Bolsa c/ 50 piezas	\$60.32
14CINTAS116CH	500		4.80	Blanca	54	120	102	Bolsa c/ 50 piezas	\$142.68
14CINTAS076CH	500		7.60	Blanca	54	120	102	Bolsa c/ 10 piezas	\$66.12
14CINTAS077CH	650		9.0	Blanca	97	196	230	Bolsa c/ 10 piezas	\$185.60
14CINTAS0715M	760		9.0	Blanca	79	175	228	Bolsa c/ 10 piezas	\$107.88
14CINTAS117CH	920		9.0	Blanca	97	195	245	Bolsa c/ 50 piezas	\$696.00

Master 100 bolsas

Cintas para atar

Características :

- Todo de nylon, una sola pieza
- Opera a temperatura de -40°C a 85°C
- Aprobación UL, resistencia UV
- Varios colores



OFERTA
POR VOLUMEN

Código	Medidas mm			Tensión de Rompimiento	Para manojos con Diámetro de mm	Precio
	L	x	A			
14CINTAS201CH	100	x	2.5	8	18	\$93.96

Unidad: 1 bote con 150 piezas.

Master: 1 bote

Cintas para atar

Características :

- Material Nylon , una sola pieza
- Opera a temperatura de -40°C a 85°C
- Aprobación UL, resistencia UV
- Varios colores



OFERTA
POR VOLUMEN

Código	Medidas mm			Tensión de Rompimiento	Para manojos con Diám. de mm	Precio
	L	x	A			
14CINTAS118CH	100 x 2.5 (100 pzas)			8	18	23
	200 x 3.5 (50pzas)			23	50	

Unidad: 1 bote con 150 piezas. wMaster: 1 bote

Aguja de arrea

- Características :
- Niqueladas



Código	Longitud pulg	mm	Díámetro mm	Master	Precio
14AGUJAS001BE	5	125	3.0	10 paquete	\$117.16
14AGUJAS002BE	6	150	3.3		\$154.28
14AGUJAS003BE	7	175	3.6		\$220.40
14AGUJAS004BE	8	200	3.6	20 paquete	\$266.80
14AGUJAS006BE	9	225	3.0		\$300.44

Unidad: 1 paquete con 25 agujas

Despachador para cinta de empaque 2"

- Características :
- Con freno ajustable
 - Para cintas de 2" (50 mm)
 - Mango de plástico
 - Cuerpo metálico
 - No reversible



Código	Número	Precio
14APLICA002JA	HT251	\$419.92

Unidad: 1 piezas Master: 24 piezas

Despachador para cinta de empaque 2"

- Características :
- Con freno ajustable
 - Para cintas de 2" (50 mm)
 - Mango de plástico
 - Cuerpo plástico
 - Terminado gris con rojo
 - No reversible



Código	Número	Precio
14APLICA007CH	D810	\$197.20

Unidad: 1 piezas Master: 50 piezas

Despachador para cinta de empaque 3"

- Características :
- Con freno ajustable
 - Para cintas de 3" (75 mm)
 - Mango forrado con neopreno y rodillo
 - Cuerpo metálico
 - Terminado esmaltado
 - No reversible



Código	Número	Precio
14APLICA004JA	HT510	\$537.08

Unidad: 1 piezas Master: 24 piezas

Despachador para cinta de empaque 3"

- Características :
- Sin freno ajustable
 - Para cintas de 3" (75 mm)
 - Mango forrado con neopreno y rodillo de plástico
 - Cuerpo metálico
 - Terminado esmaltado en rojo
 - No reversible



Código	Número	Precio
14APLICA008CH	D830	\$204.16

Unidad: 1 piezas Master: 50 piezas

Fleje

- Características :
- Fleje de **acero inoxidable**



Código	Ancho fleje pulg	mm	Grosor de fleje (mm)	Calibre	Peso del rollo (kg)	Precio
N 14FLEJE-023CH	3/4	19.0	0.38	No.28	50	\$---
N 14FLEJE-021CH	7/8	22.22	0.76	No.22	50	\$---
N 14FLEJE-024CH	3/4	19.0	0.38	No.28	100	\$---
N 14FLEJE-022CH	7/8	22.22	0.76	No.22	100	\$---

Unidad: 1 rollo Master:

Despachador para película polystrech

- Características :
- Para rollos de:
 - Ancho: 304 a 508 mm
 - Díámetro: 203 mm
 - Díámetro interior: 51 a 76 mm
 - Para emplear



Código	Número	Precio
14FLEJAD009JA	HW300	\$1,414.04

Unidad: 1 piezas Master: 12 piezas

- Características :
- Fleje de **acero templado color azul**
 - Para flejadoras manuales
 - Para flejadoras manuales
 - Espesor: 0.4 mm
 - Elongación: 3%
 - Longitud: 750 mts aproximadamente



Código	Ancho fleje pulg	mm	Rollos con 45Kg atados con	Precio
14FLEJE-010CH	1/2	12.7	3 rollos de 15 kg c/u = 45 kg	\$5,213.04
14FLEJE-011CH	5/8	15.8	2 rollos de 22.5 kg c/u = 45 kg	\$5,213.04
14FLEJE-012CH	3/4	19.0	2 rollos de 22.5 kg c/u = 45 kg	\$5,213.04

Unidad: 1 juego Master: 1 juego

Despachador para cinta de empaque

- Características :
- Sin freno
 - Para cintas de 2" (50 mm)
 - Cuerpo plástico
 - Cuchilla de corte
 - Muy ligera
 - Diseño compacto
 - No reversible



Código	Número	Precio
14APLICA010CH	D843	\$68.44

Unidad: 1 piezas Master: 50 piezas

- Características :
- Fleje de **polipropileno color negro**
 - Calibre: 32 a 34 milésimas
 - Rendimiento promedio(MTS/KGS): 110mts
 - Resistencia: 145kg
 - Rollo 7kg



Código	Número	Ancho fleje pulg	mm	Precio
14FLEJE-001SM	C-48	1/2	12	\$694.03

Unidad: 1 rollo Master: 1 rollo

Despachador de fleje de polipropileno

Características :

- Material: Acero negro
- Tamaño de la caja de herramientas: 370x200x100 mm
- Tamaño de las llantas: 8"
- Diámetro de rueda: 65.5 cm
- Capacidad de carga: 60 Kg
- Peso: 15 Kg

Se recomienda su uso con el fleje 14FLEJE-0015M Y 14FLEJE-0135M



A

B

Código	Número	Para fleje mm	Medidas cm		Precio
			A	B	
14FLEJAD052CH	2020020102	250-600	105	68	\$5,931.08

Unidad: 1 pieza Master: 1 pieza

Sellos para fleje

Características :

- Para fleje de plástico de 1/2"
- Lámina galvanizada
- Cerrado



OFERTA POR VOLUMEN

Código	Para fleje de (A)	Medida (L)	Precio
14FLEJE-003SM	1/2"	29 mm	\$609.00

Unidad: 1 bolsa con 1000 piezas Master: 1 bolsa

Tensor para fleje

Características :

- Para fleje de acero
- Terminado esmaltado
- Barra cromada

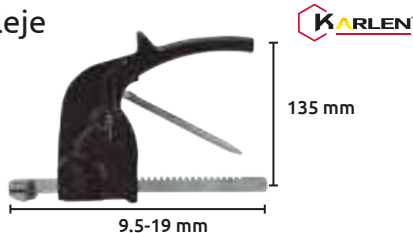

135 mm

9.5-19 mm

Código	Número	Capacidad		Precio
		pulg	mm	
14FLEJAD006JA	HS210	3/8-3/4	9.5-19	\$4,979.88

Unidad: 1 bolsa con 1000 piezas Master: 1 bolsa

Refacciones para tensor para fleje HS260

Características :

- Adaptables para tensor para fleje HS260 (14FLEJAD007JA)

No.	Código	Descripción	Precio
2	14FLEJAD055JA	CUCHILLA TENSOR	\$484.88
3	14FLEJAD056JA	TORNILLO OPRESOR TENSOR	\$41.76
4	14FLEJAD054JA	PALANCA TENSOR	\$394.40
6	14REFLEJ004CH	RODAMIENTO PARA FLEJADORA	\$383.96
11	14REFLEJ005CH	PIN PARA FLEJADORA	\$73.08
12	14REFLEJ006CH	PERNO DE SUJECIÓN PARA FLEJADORA	\$682.08
13	14REFLEJ003YB	RESORTE PARA FLEJADORA	\$22.62

Unidad: 1 pieza Master: 1 pieza

Película polystrech

Características :

- Calibre: 80
- Transparente



OFERTA POR VOLUMEN

Código	Longitud		Medida		Precio
	m	pies	pulg	mm	
14PELICU003SM	365.7	1200	5	127	\$170.52
14PELICU004SM	304.8	1000	18	450	\$497.99
14PELICU005SM	365.7	1200	20	500	\$637.88

Unidad: 1 pieza Master: 4 piezas

Sellos para fleje

Características :

- Para fleje de plástico
- Lámina galvanizada
- Abierto



OFERTA POR VOLUMEN

Código	Para fleje de (A)	Medida (L)	Precio
14FLEJE-002SM	1/2"	29	\$493.00

Unidad: 1 bolsa con 1000 piezas Master: 1 bolsa

Hebilla de acero inoxidable para fleje

Características :

- Para fleje de acero
- Hebilla de acero inoxidable SS304
- Se cierran con martillo



Código	Número	Para fleje	Medidas		Master	Precio
			L	A		
14FLEJE-004JA	CS54	1/2"	32	19	10 caja	\$1,151.88
14FLEJE-005JA	CS55	5/8"	37	19	10 caja	\$1,140.28
14FLEJE-006JA	CS56	3/4"	42	21	16 caja	\$1,977.80

Unidad: 1 caja con 100 piezas

Tensor para fleje

Características :

- Para fleje de acero
- Para postes o barras
- Acero forjado
- Terminado galvanizado



195 mm

Código	Número	Capacidad		Precio
		pulg	mm	
14FLEJAD007JA	HS260	3/8-3/4	9.5-19	\$2,759.64

Unidad: 1 pieza Master: 20 piezas

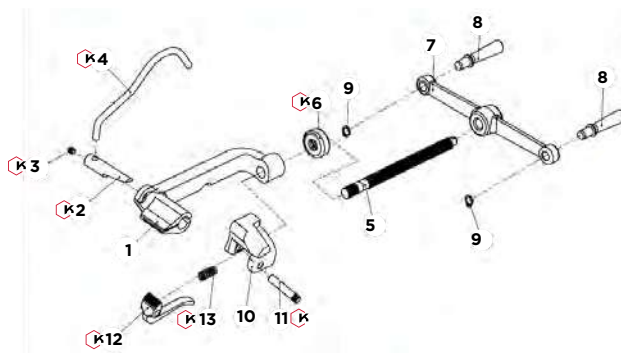



Tensor para fleje

Características:

- Para fijación de señales, reparación de mangueras, tuberías de aceite, cables eléctricos
- Metálico
- Soporta 2800 Libras de tensión
- Espesor del fleje: 0.25 A 0.76 mm



Código	Número	Capacidad pulg	mm	Precio
14FLEJAD053CH	S/N	1/4-1"	6.35-25.4	\$2,006.80

Unidad: 1 pieza Master: 20 piezas

Tensor para fleje

Características:

- Para fleje de acero
- Terminado esmaltado
- Perillas de plástico
- Bujes de acero
- Con cortador integrado

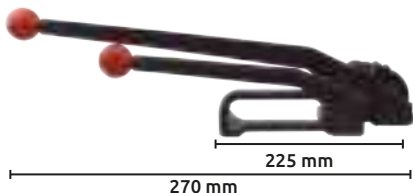

Código	Número	Capacidad pulg	mm	Precio
14FLEJAD027CH	S820	5/8-25/32	16-20	\$945.40

Unidad: 1 pieza Master: 6 piezas

Tensor para fleje

Características:

- Para fleje de acero
- Para trabajo pesado
- Terminado esmaltado negro
- Mangos de neopreno

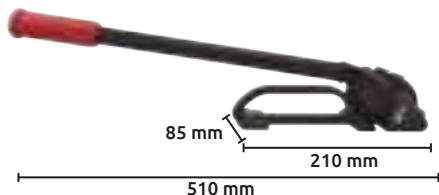

Código	Número	Capacidad pulg	mm	Precio
14FLEJAD031JA	HS298	3/4-1.1/4	19,0-31.7	\$10,330.96

Unidad: 1 pieza Master: 12 piezas

Tensor para fleje

Características:

- Para fleje de acero
- Terminado esmaltado
- Perillas de plástico
- Con cortador integrado

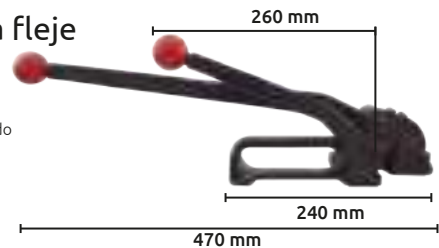

Código	Número	Capacidad pulg	mm	Precio
14FLEJAD044CH	PMP002	5/8-3/4	16-19	\$1,084.60

Unidad: 1 pieza Master: 6 piezas

Tensor para fleje

Características:

- Para fleje de acero
- Para superficies irregulares
- Para colocar señalamientos en la vía pública
- Para paquetes redondos e irregulares
- Con cortador integrado
- Acero forjado
- Terminado galvanizado

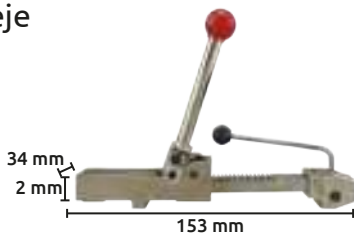

Código	Número	Capacidad pulg	mm	Precio
14FLEJAD033JA	HS225	3/8-3/4	9.5-19	\$2,806.04

Unidad: 1 pieza Master: 10 piezas

Tensor para fleje



Características:

- Para fleje de acero
- Con buje de cobre
- Terminado acero al carbón esmaltado negro
- Perillas de plástico
- Con buje de cobre
- Peso: 2.4 kg

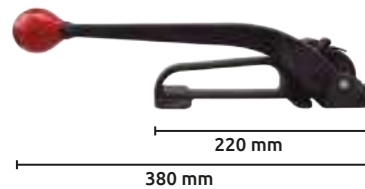

Código	Número	Capacidad pulg	mm	Precio
14FLEJAD013JA	HS290	3/8-3/4	9.5-19	\$5,370.80

Unidad: 1 pieza Master: 12 piezas

Tensor para fleje

Características:

- Para fleje de acero
- Con cortador
- Terminado esmaltado

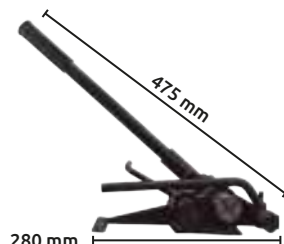

Código	Número	Capacidad pulg	mm	Precio
14FLEJAD026CH	S800	5/8-3/4	16-19	\$2,337.40
14FLEJAD029CH	S860	25/32-1.1/4	20 - 32	\$1,829.32

Unidad: 1 pieza Master: 12 piezas

Tensor para fleje

Características:

- Para fleje de acero
- Perillas de plástico
- Sin cortador integrado
- Terminado esmaltado

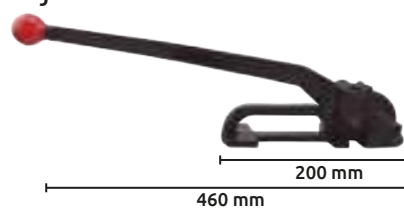

Código	Número	Capacidad pulg	mm	Precio
14FLEJAD043CH	PMP001	5/8-3/4	16-19	\$719.20

Unidad: 1 pieza Master: 6 piezas

Flejadora y cortadora 2 en 1

Características:

- Usa fleje metálico y no requiere de ningún tipo de sello para fleje. Sella a presión el fleje de metal
- Medidas del fleje: 13 mm, 16 mm y 19 mm
- Calibre del fleje: 0.4 mm a 0.6 mm



Código	Número	Precio
14FLEJAD001JE	JM32	\$33,348.84

Unidad: 1 pieza Master: 1 pieza

Tensor para fleje

Características:

- Para fleje de plástico con rodamiento de bolas para mayor durabilidad, No. HP112 para trabajo pesado
- Terminado esmaltado

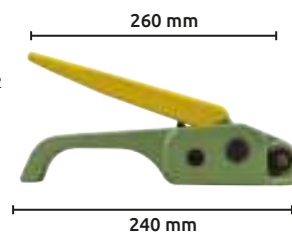

Código	Número	Capacidad pulg	mm	Precio
14FLEJAD011YB	HP112	3/8-3/4	9.5-19	\$3,079.80

Unidad: 1 pieza Master: 20 piezas



Tensor para fleje

- Características:
- Para fleje de plástico
 - Terminado esmaltado
 - Con buje de acero

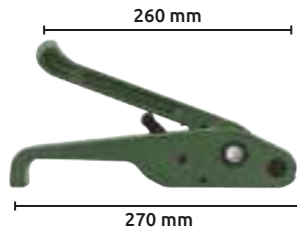

Código	Número	Capacidad pulg	mm	Precio
14FLEJAD040CH	PET001	5/8-3/4	16-19	\$1,272.52

Unidad: 1 pieza Master: 6 piezas

Tensor para fleje

- Características:
- Para fleje de polipropileno y poliuretano
 - Mango forrado
 - Terminado esmaltado

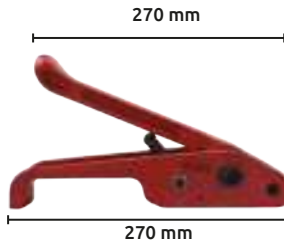

Código	Número	Capacidad pulg	mm	Precio
14FLEJAD024CH	HP675	5/8	16	\$1,513.80

Unidad: 1 pieza Master: 20 piezas

Cortador para fleje

- Características:
- Para fleje de acero
 - Acero al carbón forjado
 - Esmaltado



Código	Número	Capacidad pulg	mm	Precio
14FLEJAD018JA	HH200	3/8-1.1/4	9.5-31.7	\$1,096.20

Unidad: 1 pieza Master: 20 piezas

Cortador para fleje de acero

- Características:
- Capacidad: 1.3 x 51 mm, 1.2 x 32 mm doble
 - Este nuevo producto incluye la función de martillo para empujar la navaja dentro del fleje
 - Longitud total: 670 mm
 - Peso apróx.: 2.70 kg



Te ofrecemos importar estos productos directo de fábrica
 más información en gimbel@gimbelmexicana.com

Código	Número	Precio
14FLEJAD048HT	SS 600-SS	\$5,121.40

Unidad: 1 pieza Master: 1 piezas

Selladora para fleje

- Características:
- Para fleje de plástico (PP, PE, PU)
 - Terminado cromado con mangos forrados de hule

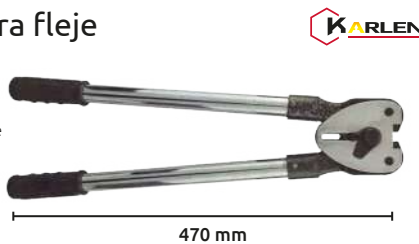

Código	Número	Capacidad pulg	mm	Precio
14FLEJAD045CH	PET001	5/8-3/4	16-19	\$1,193.64

Unidad: 1 pieza Master: 9 piezas

Tensor para fleje

- Características:
- Para fleje de polipropileno y poliéster
 - Con buje de acero para gran tensión
 - Terminado esmaltado



Código	Número	Capacidad pulg	mm	Precio
14FLEJAD012JA	HP116	3/8-3/4	9.5-19	\$3,281.64

Unidad: 1 pieza Master: 20 piezas

Flejadora y cortadora 2 en 1

- Características:
- Para fleje de polipropileno con cortador
 - Base metálica esmaltada
 - Brazos terminado niquelado
 - Mangos de plástico



Código	Número	Capacidad pulg	mm	Precio
14FLEJAD028CH	PC951	1/2-5/8	12.7-16	\$4,500.80

Unidad: 1 pieza Master: 6 piezas

Cortador para fleje

- Características:
- Para fleje de acero
 - Esmaltado
 - Mangos forrados de plástico



Código	Número	Capacidad pulg	mm	Precio
14FLEJAD047CH	TD1301	1.1/2	38.1	\$1,888.48

Unidad: 1 pieza Master: 10 piezas

Selladora para fleje

- Características:
- Para fleje de plástico (PP, PE, PU)
 - Partes tratadas en caliente
 - Terminado galvanizado
 - Mangos forrados

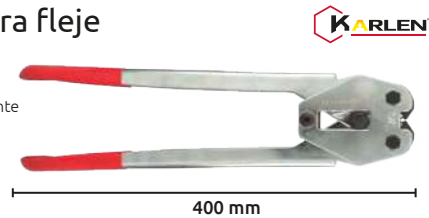

Código	Número	Capacidad pulg	mm	Precio
14FLEJAD014JA	HC3004	1/2	12.7	\$2,028.84
14FLEJAD015JA	HC3005	5/8	15.8	\$2,344.36

Unidad: 1 juego Master: 20 juegos

Selladora para fleje

- Características:
- Para fleje de plástico (PP, PE, PU)
 - Partes tratadas en caliente
 - Terminado galvanizado
 - Mangos forrados

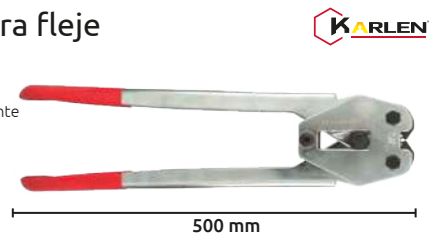

Código	Número	Capacidad pulg	mm	Precio
14FLEJAD023YB	HC3005	5/8"	15.8	\$1,702.88
14FLEJAD049CH	C311	5/8"	0.8	\$1,060.24

Unidad: 1 pieza Master: 12 piezas



Selladora para fleje

- Características :
- Partes tratadas en caliente
 - Muesca doble
 - Selladora: terminado galvanizado perillas de plástico
 - Tensor: terminado niquelado



Código	Número	Capacidad		Precio
		pulg	mm	
14FLEJAD016JA	HC3103	3/8	9.5	\$1,440.72
14FLEJAD017JA	HC3104	1/2	12.7	\$2,134.40
14FLEJAD021SM	HC3106	3/4	19.0	\$2,127.44
14FLEJAD020JA	HC3105	5/8	19.0	\$1,434.92
14FLEJAD050CH	HC811	1/2	19.0	\$1,008.04
14FLEJAD051CH	HC813	3/4	19.0	\$1,008.04

Unidad: 1 pieza Master: 20 piezas

Flejadora con tenaza

- Características :
- Para fleje de plástico
 - Selladora: terminado cromado con mangos de plástico
 - Tensor: terminado esmaltado y barra cromada



Código	Número	Capacidad		Precio
		pulg	mm	
14FLEJAD042CH	PMP003	1/2-5/8	12-16	\$1,468.56

Unidad: 1 juego Master: 6 juegos

Selladora para fleje

- Características :
- Para fleje de acero
 - Terminado cromado con mangos de plástico
 - Tensor: terminado cromado

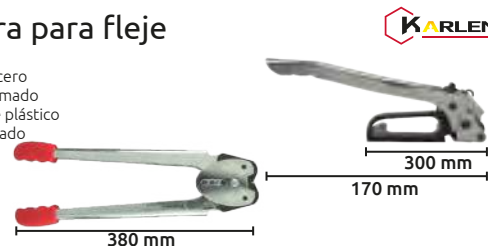

Código	Número	Capacidad		Precio
		pulg	mm	
14FLEJAD041CH	PMS001	1/2 - 5/8	12 - 16	\$2,146.00

Unidad: 1 juego Master: 10 juegos

Selladora para fleje

- Características :
- Terminado cromado con mangos forrados de hule



Código	Número	Capacidad		Precio
		pulg	mm	
14FLEJAD046CH	PMP002	5/8-3/4	16-19	\$1,409.40

Unidad: 1 pieza Master: 6 piezas

Selladora para fleje

- Características :
- Para fleje de acero
 - Partes tratadas en caliente
 - Muesca sencilla
 - Terminado: esmaltado
 - Mangos de hule



Código	Número	Capacidad		Precio
		pulg	mm	
14FLEJAD030JA	HC3173	1.1/4	31.7	\$7,331.20

Unidad: 1 pieza Master: 20 piezas

Sellador de mesa térmico manual de celofán

- Características :
- Con resistencia de calor directo y controlado aún conectada por largos periodos
 - Sella Celofán
 - Trabaja con corriente de 125 V 60 c/seg
 - Base de madera, estructura de aluminio, agarradera de madera



Código	Largo de sellado	Medidas L x A x C	Longitud de cable	Precio

Unidad: 1 Pieza Master: 1 Piezas

Sellador de mesa térmico manual

- Características :
- Sella polietileno, PVC y polipropileno
 - Con resistencia de calor directo y controlado aún conectada por largos periodos
 - Trabaja con corriente de 125 V 60 c/seg
 - Base de madera, estructura de aluminio, agarradera de madera

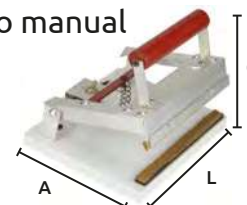

Código	Largo de sellado	Medidas L x A x C	Longitud de cable	Precio
14SELLAD002SM	25 cm	265 x 155 x 185	1.10 m	\$653.95
14SELLAD003SM	35 cm	365 x 155 x 185	1.10 m	\$699.83

Unidad: 1 Pieza Master: 1 Piezas

Resistencia para selladora

- Características :
- Para selladoras térmicas de mesa, manuales
 - Resistencia de calor directo

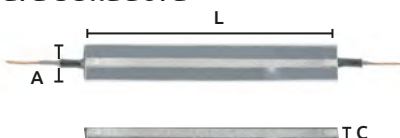

Código	Longitud	Medidas A x C	Precio
14RESIST007SM	250	22 x 2.6	\$91.87
14RESIST007SN	300	22 x 2.6	\$98.02
14RESIST008SM	350	22 x 2.6	\$101.44

Unidad: 1 pieza Master: 20 piezas

Cinta PTFE para selladoras térmicas

- Características :
- Calibre 0.13 mm



Código	Longitud	Ancho	Precio
14CINTAS092SM	33 m	38 mm	\$1,425.06

Unidad: 1 pieza Master: 1 pieza



Escalera plegable tijera

- Características :
- Moderno diseño
 - Se compacta para facilitar su traslado
 - Fácil desplegado
 - Ancho de escalón 4.8 cm
 - Dimensión del escalón 54cm
 - Distancia entre escalones 30cm
 - Capacidad máxima de carga: 150 Kg.



Código	Número	Altura plegada (A)	Altura desplegada (B)	Peso	Precio
15ESCALE008CH	21214	75CM	2.00M	15KG	\$4,590.12

Unidad: 1 pieza Master: 1 pieza

Escalera telescópica de aluminio



- Características :
- Diseño compacto
 - Fácil desplegado
 - Fácil de llevar
 - Cierre de seguridad
 - En caja



Código	Número	Medidas (cm)			Total escalones	Peso	Precio
		A	B	C			
14ESCALE006CH	JC-026A	255	46	68	1 x 9	6.3KG	\$3,324.56

Unidad: 1 pieza Master: 1 pieza

Escalera tubular plegable 2 Escalones

- Características :
- Fácil desplegado
 - Distancia entre escalones: 24cm
 - Material: Acero
 - Tamaño del escalón: 38x26cm
 - En caja



Código	Número	Altura plegada (A)	Ancho desplegado (B)	Peso	Precio
14ESCALE015CH	SF0202A	68cm	47cm	4.7KG	\$823.60

Unidad: 1 pieza Master: caja con 4 piezas



Escalera tubular plegable 3 Escalones

- Características :
- Fácil desplegado
 - Distancia entre escalones: 24cm
 - Material: Acero
 - Tamaño del escalón: 38x26cm
 - En caja



Código	Número	Altura plegada (A)	Ancho desplegado (B)	Peso	Precio
14ESCALE016CH	SF0203A	92cm	48cm	6.1KG	\$2,032.32

Unidad: 1 pieza Master: caja con 4 piezas

Escalera tubular plegable 4 Escalones

- Características :
- Fácil desplegado
 - Distancia entre escalones: 24cm
 - Material: Acero
 - Tamaño del escalón: 38x26cm
 - En caja

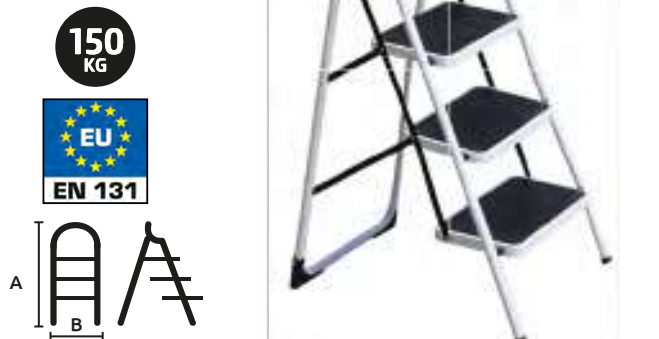

Código	Número	Altura plegada (A)	Ancho desplegado (B)	Peso	Precio
14ESCALE017CH	SF0204A	116cm	48cm	8.1KG	\$2,713.24

Unidad: 1 pieza Master: 1 caja con 4 piezas

Escalera doble escalones 2x3

- Características :
- Distancia entre escalones 22cm
 - En caja

Código	Número	Medidas abierta (cm)			Medidas cerrada (cm)			Peso	Precio
		A	B	C	A	B	D		
14ESCALE010CH	AD0403A	59	40	56	65	40	16	2.5KG	\$2,097.28

Unidad: 1 pieza Master: 1 pieza



Escalera doble escalones 2x4

- Características :
- Distancia entre escalones 22cm
 - En caja



Código	Número	Medidas abierta (cm)			Medidas cerrada (cm)			Peso	Precio
		A	B	C	A	B	D		
14ESCALE011CH	AD0404A	80	42	72	88	42	16	3.2KG	\$2,779.36

Unidad: 1 pieza Master: 1 pieza

Escalera doble escalones 2x5

- Características :
- Distancia entre escalones 22cm
 - En caja



Código	Número	Medidas abierta (cm)			Medidas cerrada (cm)			Peso	Precio
		A	B	C	A	B	D		
14ESCALE012CH	AD0405A	102	45	88	111	45	16	3.9KG	\$1,824.68

Unidad: 1 pieza Master: 1 pieza

Escalera doble escalones 2x6

- Características :
- Distancia entre escalones 22cm
 - En caja



Código	Número	Medidas abierta (cm)			Medidas cerrada (cm)			Peso	Precio
		A	B	C	A	B	D		
14ESCALE013CH	AD0406A	124	47	104	134.5	47	16	4.6KG	\$2,207.48

Unidad: 1 pieza Master: 1 pieza

Escalera doble escalones 2x7

- Características :
- Distancia entre escalones 22cm
 - En caja



Código	Número	Medidas abierta (cm)			Medidas cerrada (cm)			Peso	Precio
		A	B	C	A	B	D		
14ESCALE014CH	AD0407A	146	49.5	120	157.5	49.5	16	5.5KG	\$3,418.52

Unidad: 1 pieza Master: 1 pieza

Escalera plegable 2 escalones



- Características :
- En bolsa
 - Marca Karlen

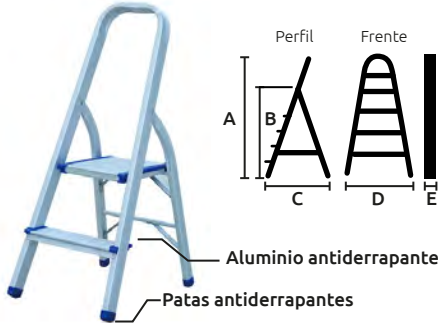

150 KG



Código	Número	Medidas abierta (cm)				Medidas cerrada (cm)			Peso	Precio
		A	B	C	D	A	B	E		
14ESCALE001CH	JCA-02	90	41	50	38	96	12	38	1.9KG	\$961.64

Unidad: 1 pieza Master: 1 pieza

Escalera plegable 3 escalones



- Características :
- Marca Karlen
 - En bolsa

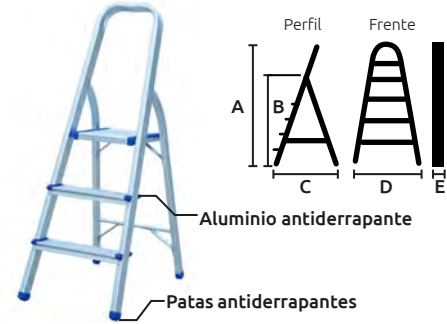

150 KG



Código	Número	Medidas abierta (cm)				Medidas cerrada (cm)			Peso	Precio
		A	B	C	D	A	B	E		
14ESCALE002CH	JCA-03	109	61	65	41	117	13	41	2.5KG	\$2,201.68

Unidad: 1 pieza Master: 1 pieza

Escalera plegable 4 escalones



- Características :
- En bolsa
 - Marca: Karlen

Aluminio antiderrapante

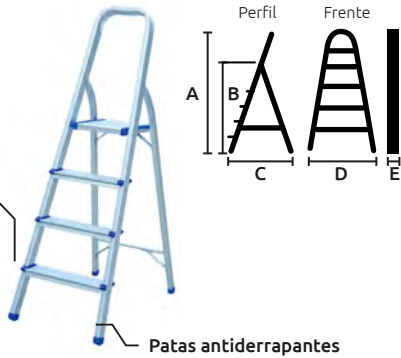

150 KG



Código	Número	Medidas abierta (cm)				Medidas cerrada (cm)			Peso	Precio
		A	B	C	D	A	B	E		
14ESCALE003CH	JCA-04	128	81	75	43	130	13	43	2.9KG	\$2,556.64

Unidad: 1 pieza Master: 1 pieza

Escalera plegable 5 escalones



- Características :
- En bolsa
 - Marca: Karlen

Aluminio antiderrapante

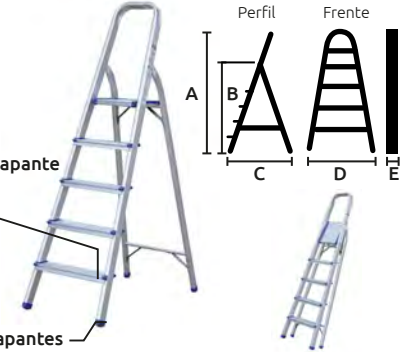

150 KG



Código	Número	Medidas abierta (cm)				Medidas cerrada (cm)			Peso	Precio
		A	B	C	D	A	B	E		
14ESCALE004CH	JCA-05	150	101	90	45	159	13	45	3.5KG	\$2,916.24

Unidad: 1 pieza Master: 1 pieza

Escalera multiposición de aluminio



- Características :
- 18 posiciones o aplicaciones
 - En caja



Escalones antiderrapantes

Incluye plataforma tipo andamio



Incluye base para trabajo

3 bisagras multi-seguros

150 KG

Código	Número	Medidas (cm)					Total escalones	Precio
		A	B	C	D	E		
14ESCALE005CH	JC-403	163	336	91	89	34	4X3	\$5,898.60

Unidad: 1 pieza Master: 1 pieza

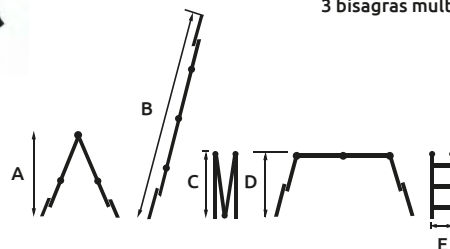



Toldo sombra



LONA EXTENDIDA



Características:

- Malla sombra color negro, uso casero
- Fácil de instalar con ojillos cada 50cm
- Mayor vida útil para su cinta de refuerzo
- Usos: toldo, cortina, rompe vientos, tienda de campañas, terrazas, invernadero casero, cubre domos, protege automóviles o mascotas del sol



Código	Ancho x Largo	Sombra	Precio
14TOLDOS001SM	3.60x5	80% negro	\$2,066.08
14TOLDOS002SM	3.60x3		\$1,500.05
14TOLDOS003SM	3.60x5	70% negro	\$1,760.30
14TOLDOS004SM	3.60x3		\$1,285.28

Unidad: 1 Pieza. Máster: 5 Piezas.

Lona multiuso

Características:

- Color azul y naranja
- Ligera
- Fácil manejo e instalación
- Fácil de instalar
- Puede usarse como protección contra polvo, viento, lluvia y cambios de clima
- Lona de polietileno de alta densidad
- Refuerzo de rafia de polietileno en el perímetro garantizado
- Ojillos de aluminio
- Sellado térmicamente sin costura
- Insumo 100% polietileno



Código	Metros	Pies	Espesor	Peso	Color	Precio
15LONAS-001CH	1.83 X 2.44	6x8	0.1mm	65G. X M ²	Azul	\$82.36
15LONAS-002CH	3.05 X 2.44	10x8				\$183.28
15LONAS-003CH	3.05 X 3.05	10x10				\$174.00
15LONAS-004CH	3.05 X 3.66	10x12				\$270.28
15LONAS-005CH	3.05 X 4.88	10x16				\$357.28
15LONAS-006CH	3.05 X 6.10	10x20				\$345.68
*15LONAS-053SM	3.05 X 6.10	10x20				\$286.64
15LONAS-007CH	3.66 X 3.66	12x12				\$249.40
*15LONAS-054SM	3.66 X 3.66	12x12				\$206.89
15LONAS-008CH	3.66 X 4.88	12x16				\$422.24
15LONAS-009CH	3.66 X 6.10	12x20	\$414.12			
*15LONAS-056SM	3.66 X 6.10	12x20	\$344.81			
15LONAS-010CH	4.57 X 4.57	15x15	0.3mm	100G. x M ²	Naranja	\$488.36
*15LONAS-057SM	4.57 X 4.57	15x15				\$323.18
15LONAS-011CH	4.88 X 6.10	16x20				\$697.16
*15LONAS-058SM	4.88 X 6.10	16x20				\$459.77
15LONAS-012CH	6.10 X 9.15	20x30				\$1,037.04
*15LONAS-060SM	6.10 X 9.15	20x30				\$819.08
15LONAS-013CH	7.32 X 7.32	24x24				\$995.28
*15LONAS-059SM	7.32 X 7.32	24x24				\$826.91
15LONAS-014CH	1.83 X 2.44	6x8				\$119.48
15LONAS-015CH	3.05 X 2.44	10x8				\$279.56
15LONAS-016CH	3.05 X 3.05	10x10	\$248.24			
15LONAS-017CH	3.05 X 3.66	10x12	\$298.12			
15LONAS-018CH	3.05 X 4.88	10x16	\$548.68			
15LONAS-019CH	3.05 X 6.10	10x20	\$679.76			
15LONAS-020CH	3.66 X 3.66	12x12	\$357.28			
15LONAS-021CH	3.66 X 4.88	12x16	\$655.40			
15LONAS-022CH	3.66 X 6.10	12x20	\$809.68			
15LONAS-023CH	4.57 X 4.57	15x15	\$757.48			
15LONAS-024CH	4.88 X 6.10	16x20	\$1,073.00			
15LONAS-025CH	6.10 X 9.15	20x30	\$2,003.32			
15LONAS-026CH	7.32 X 7.32	24x24	\$1,933.72			

Unidad: 1 Pieza. Master: 1 Pieza.

* SIN OFERTA ESPECIAL

Ojillos para lonas

Características:

- Acabado niquelado



Código	Número	Diámetro	Precio
14OJILLO002SM	1	10	\$99.30
14OJILLO003SM	3	11	\$96.69
14OJILLO004SM	5	18	\$231.42

Unidad: 1 bolsa con 100 . Máster: 1 bolsa



Enrollador de toldos chico



Características:

- Máquina chica sencilla sin ojillo ni buje
- Fabricada con engrane, sinfín y cajas de aluminio de alta resistencia
- Alta resistencia al impacto, al medio ambiente y a la luz solar
- Engrasada en alto contenido de grafito
- Para claros de hasta 4.5mts/20kg (carga Promedio)
- Ejes de 5/8" de diámetro

OFERTA
POR VOLUMEN

Código	Número	Medida Diámetro buje	Precio
14ENROLL001SM	Modelo 1	--	\$319.41

Unidad: 1 pieza Máster: 1 pieza

Enrollador de toldos chico



Características:

- Máquina chica completa con ojillo y buje
- Buje de polietileno de alta densidad grado 6505 de 1 1/2" de diámetro
- Ojillo de aluminio de alta resistencia
- Ejes de 5/8" de diámetro
- Fabricada con engrane, sinfín y cajas de aluminio de alta resistencia
- Alta resistencia al impacto, al medio ambiente y a la luz solar
- Engrasada en alto contenido de grafito
- Para claros de hasta 4.5mts/20kg (carga promedio)

OFERTA
POR VOLUMEN

Código	Número	Medida Diámetro buje	Precio
14ENROLL002SM	Modelo 3	1 1/2"	\$360.76

Unidad: 1 pieza Máster: 1 pieza

Enrollador de toldos "PI" chico



Características:

- Máquina chica PI* completa con ojillo y buje
- Fabricada con polímero de alta ingeniería (PI) de gran resistencia
- Buje de polietileno de alta densidad grado 6505 de 1 1/2", 1 3/4" y 2" de diámetro
- Ojillo de aluminio de alta resistencia
- Ejes de 5/8" de diámetro
- Fabricada con engrane, sinfín y cajas de aluminio de alta resistencia
- Engrasada en alto contenido de grafito
- Para claros de hasta 4.5mts/20kg (carga promedio)

*El Polímero de Ingeniería (PI) es un termoplástico semicristalino de gran resistencia mecánica. Tiene buenas características de deslizamiento y una excelente resistencia al desgaste y una baja absorción de humedad con lo que no pierde su forma.

OFERTA
POR VOLUMEN

Código	Número	Medida Diámetro buje	Precio
14ENROLL003SM	Modelo 26	1 1/2"	\$328.22

Unidad: 1 pieza Máster: 1 pieza

Enrollador de toldos chico



Características:

- Máquina chica sencilla sin buje y con ojillo
- Ojillo de aluminio de alta resistencia
- Ejes de 5/8" de diámetro
- Fabricada con engrane, sinfín y cajas de aluminio de alta resistencia
- Alta resistencia al impacto, al medio ambiente y a la luz solar
- Engrasada en alto contenido de grafito
- Para claros de hasta 4.5mts/20kg (carga promedio)

OFERTA
POR VOLUMEN

Código	Número	Medida Diámetro buje	Precio
14ENROLL004SM	Modelo 8	--	\$348.87

Unidad: 1 pieza Máster: 1 pieza



Enrollador de toldos grande



- Características:
- Máquina grande sencilla sin ojillo ni buje
 - Fabricada con engrane y sinfín de bronce y cajas de aluminio de alta resistencia
 - Ejes de 5/8" de diámetro
 - Engrasada en alto contenido de grafito
 - Para claros de hasta 9mts/40kg (carga promedio)

OFERTA
POR VOLUMEN

Código	Número	Medida Diámetro buje	Precio
14ENROLL005SM	Modelo 9	--	\$648.90

Unidad: 1 pieza Máster: 1 pieza

Enrollador de toldos grande



- Características:
- Máquina grande completa con ojillo y buje ojillo de acero
 - Buje de polietileno de 2" de diámetro
 - Ejes de 5/8" de diámetro
 - Fabricada con engrane y sinfín de bronce y cajas de aluminio de alta resistencia
 - Engrasada en alto contenido de grafito
 - Para claros de hasta 9mts/40kg (carga promedio)

OFERTA
POR VOLUMEN

Código	Número	Medida Diámetro buje	Precio
14ENROLL006SM	Modelo 13	2"	\$699.65

Unidad: 1 pieza Máster: 1 pieza



7



JOYERO



Desarmador para joyero

- Características:
- Juego con 6 piezas.
 - Mangos metálicos, cabeza giratoria
 - 4 puntas planas: 1.4 - 2.0 - 2.4 - 3.0 mm
 - 2 puntas phillips: PH0 - PH1
 - **Modelo económico**



Código	Número	Precio
14DESARM393CH	S/N	\$44.08

Unidad: Estuche con 1 juego Master: 25 juegos

Desarmador para joyero

- Características:
- Juego con 6 piezas.
 - Mangos metálicos, cabeza giratoria
 - 4 puntas planas: 1.4 - 2.0 - 2.4 - 3.0 mm
 - 2 puntas phillips: PH0 - PH1



Código	Número	Precio
14DESARM392PW	131 - 110 (6001)	\$53.36

Unidad: Estuche con 1 juego Master: 25 juegos

Desarmador para joyero

- Características:
- Juego con 7 piezas.
 - Mango de hule termoplástico y polipropileno cabeza giratoria
 - 4 puntas planas: 2.0 - 2.5 - 3.0 - 4.0 mm
 - 3 puntas phillips: PH000 - PH00 - PH0
 - Longitud Punta: 50 mm
 - Barra redonda de acero



Código	Número	Precio
14DESARM690CH	YF-30028	\$124.12

Unidad: Estuche con 1 juego Master: 6 juegos

Rayadores para joyero

- Características:
- Acero inoxidable
 - Longitud: 160 mm
 - Juego con 6 piezas.



Código	Número	Precio
14HERRAM012SH	SH-6	\$269.12

Unidad: Estuche con 1 juego Master: 15 juegos

Herramienta para quitar rebabas

- Características:
- Mango de aluminio
 - Punta de acero ALLOY
 - Con clip para bolsillo



Código	Número	Precio
14HERRAM002FE	HDT300	\$428.04

Unidad: 1 juego Master: 1 juego

Rayador (grabador de metal)

- Características:
- Con 2 puntas: Recta / angulada 90°
 - Acero al carbón endurecido



Código	Número	Longitud mm	Precio
14RAYADO002SH	75	190	\$103.24
14RAYADO003SH		250	\$111.36

Unidad: Estuche con 1 juego Master: 25 juegos

Grabador de metal

- Características:
- Terminado cromado
 - Punta de carburo
 - Longitud total: 150 mm



Código	Número	Precio
14MARCA-018CH	8114P-3	\$111.36

Unidad: 1 pieza Master: 50 piezas

Mini grabador eléctrico

- Características:
- Cuerpo de plástico ABS
 - Funciona con 2 baterías "AAA" de 1.5V incluidas
 - 16 000 r.p.m.
 - Longitud total: 158mm
 - Diámetro: 20mm
 - Longitud total punta: 11mm
 - Punta diamante
 - Graba cualquier superficie



Código	Número	Precio
14VIBROG001LI	E503	\$490.68

Unidad: Blister con 1 pieza Master: 6 piezas

Mini grabador eléctrico

- Características:
- Cuerpo de plástico ABS
 - Funciona con 4 baterías "AA" de 1.5V no incluidas
 - 16 000 r.p.m.
 - Botón de encendido
 - Con clip para colgar
 - Longitud total: 152mm
 - Diámetro: 24mm
 - Longitud total punta: 21mm
 - Punta diamante
 - Graba cualquier superficie



Código	Número	Precio
14VIBROG003LI	E533	\$577.68

Unidad: Blister con 1 pieza Master: 6 piezas



Mini laminador

- Características:
- 5 rodillos de 3 "x 1.5/8"
 - (2 planos, 1 forma de V y medio círculo y 2 rodillos con textura)
 - Ideal para desplegar plata, oro, etc.
 - Engranajes de acero inoxidable y ruedas

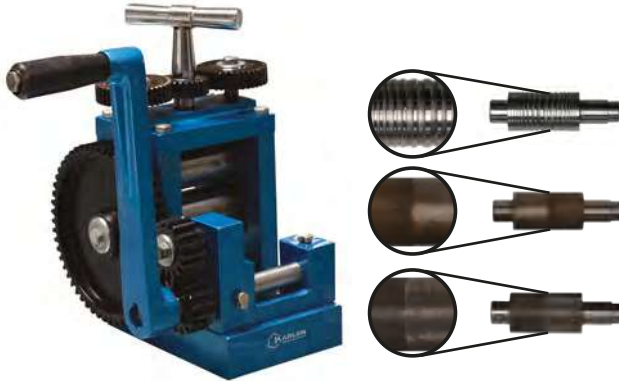

Código	Número	Precio
14LAMINA002GS	GS 642	\$13,421.20

Unidad: 1 pieza. Master: 1 pieza.

Calibrador hilera redonda de carburo

- Características:
- Reduce y da forma a grosor de alambre de oro, plata, platino o latón
 - Material: Tungsteno



Código	Número	Precio
14CALIBR136GS	GS 251	\$4,311.72

Unidad: 1 pieza. Master: 1 pieza.

Medidor de anillos universal

- Características:
- Material: Metal
 - Medidas anillos: 1-36, 41-76, 1-15, 13-24



Código	Número	Número Anillos	Precio
14MEDIDO017GS	GS 871	36	\$310.88

Unidad: 1 pieza. Master: 1 pieza.

Medidor de placas para fabricación de anillos

- Características:
- Material: Acero
 - Medidas anillos: 1-33
 - Ancho: 3 mm



Código	Número	Número Anillos	Precio
14MEDIDO018GS	GS 881	33	\$430.36

Unidad: 1 pieza. Master: 1 pieza.

Calibrador de tornillos miniatura

- Características:
- Para fabricación de relojes y gafas
 - Material: Acero
 - Incluye 14 machuelos
 - Agujeros de 0.70 mm a 2 mm



Código	Número	Medidas	Precio
14CALIBR140GS	GS 216	3/4"	\$460.52

Unidad: 1 juego. Master: 1 juego

Calibrador de piedras

- Características:
- Para clasificación y separación de piedras preciosas
 - Material: Plástico



Código	Número	Medidas	Precio
14CALIBR139GS	GS 94	7"x4"	\$136.88

Unidad: 1 pieza. Master: 1 pieza.

Calibrador para anillos

- Características:
- Para 36 medidas de anillos



Código	Número	Material	Medidas Longitud	Precio
14CALIBR137GS	GS 917	Aluminio	250 mm	\$301.60
14CALIBR138GS	GS 921	Plástico	250 mm	\$104.40

Unidad: 1 pieza. Master: 1 pieza.

Medidor de anillos

- Características:
- Material: Plástico
 - Medidas anillos: 1-36



Código	Número	Número Anillos	Precio
14MEDIDO019GS	GS 894	36	\$68.44

Unidad: 1 pieza. Master: 1 pieza.

Cuchillo para joyero

- Características:
- Recubierto de plástico con mango antideslizante, ayuda a garantizar un corte de molde seguro y efectivo
 - Para navaja quirúrgica Nº 10, 11 y 12
 - Ideal para abrir moldes de caucho
 - No incluye navaja



Código	Número	Precio
14CUCUIL002GS	GS 499	\$46.40

Unidad: 1 pieza. Master: 1 pieza.





Palas de acero para joyero

- Características:
- Para recoger cuencas, polvo, diamantes y piedras preciosas
 - Material: Acero inoxidable

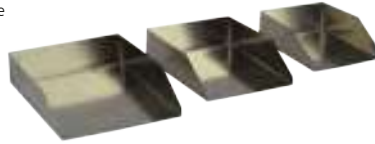

Código	Número	Unidades	Precio
14PALAS-001GS	GS 1794	Nº 2, 3, 5	\$76.56

Unidad: 1 juego. Master: 1 juego.

Juego de herramientas para joyería y bisutería

- Características:
- Contiene:
 - 1 Charola para cuentas y cadenas
 - 1 Alicata de punta de plana
 - 1 Alicata de punta redonda
 - 1 Alicata de corte
 - 1 Calibrador de latón de 3"
 - 1 Tijera
 - 1 Pinza N.º 5
 - 1 Aguja para cuentas

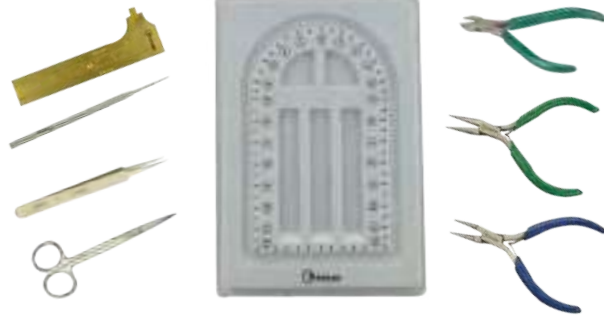

Código	Número	Precio
14HERRAM039GS	GS 84	\$1,056.76

Unidad: 1 juego/8 piezas. Master: 1 juego.

Pulidor de calico

- Características:
- Para pulir superficies metálicas y metales preciosos
 - Da brillo a los metales
 - Color: Beige



Código	Número	Medidas	Precio
14PULIDO003GS	GS 325	4" X 50 Pliegues	\$138.04
14PULIDO004GS	GS 326	5" X 50 Pliegues	\$180.96
14PULIDO005GS	GS 327	6" X 50 Pliegues	\$221.56

Unidad: 1 pieza. Master: 1 pieza.

Pulidor de fieltro

- Características:
- Para pulir superficies metálicas y metales preciosos
 - Color: Beige



Código	Número	Medidas	Precio
14PULIDO002GS	GS 314	3/32"	\$84.68

Unidad: 1 pieza. Master: 1 pieza.

Molde para lingotes multipropósitos



- Características:
- Para verter metales
 - Hecho de hierro fundido



Código	Número	Medidas	Precio
14MOLDE-001GS	GS 423Y-06	7"	\$556.80

Unidad: 1 pieza. Master: 1 pieza.

Kit de limas punta diamante

- Características:
- Revestimiento denso multicapa de partículas diamante 100% naturales
 - Para afilar, pulir y dar forma



Tipos de puntas



Código	Número	Precio
14FRESAS456GS	GS 30A	\$1,489.44

Unidad: 1 juego (20 piezas) Master: 1 juego

Soporte giratorio de fresas y porta herramientas

- Características:
- Tamaño de vástago de 3/32" con práctico portaherramientas de 3" x 2 3/4"
 - Capacidad para contener 114 fresas



Código	Número	Precio
14PORTAH004GS	GS 163	\$481.40

Unidad: 1 pieza Master: 1 pieza

Pulidor de muselina

- Características:
- Para pulir metales preciosos y joyas
 - Color: Amarillo



Código	Número	Medidas	Precio
14PULIDO006GS	GS 337	4" X 40 Pliegues	\$155.44
14PULIDO007GS	GS 338	5" X 40 Pliegues	\$193.72
14PULIDO008GS	GS 339	6" X 40 Pliegues	\$245.92
14PULIDO009GS	GS 340	4" X 12 Pliegues	\$129.92
14PULIDO010GS	GS 341	5" X 12 Pliegues	\$143.84

Unidad: 1 pieza. Master: 1 pieza.

Mandril porta discos

- Características:
- Para discos finos y frágiles



Código	Número	Medidas	Precio
14MANDRI010GS	GS 1040A	3/32"	\$34.80

Unidad: 1 pieza. Master: 1 pieza.



Mandril porta discos

Características:
• Para discos adalox



Código	Número	Medidas	Precio
14MANDRI011GS	GS 1037	3/32"	\$16.82

Unidad: 1 pieza. Master: 1 pieza.

Mandril porta discos

Características:
• Para discos finos y frágiles

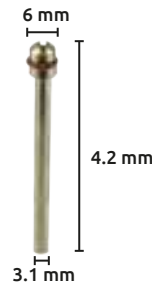

Código	Número	Medidas	Precio
14MANDRI012GS	GS 1038	1/8"	\$27.26

Unidad: 1 pieza. Master: 1 pieza.

Botella de vidrio para ácido con tapón dipper

Características:
• Diseñada para contener productos químicos
• Ideal para ácidos utilizados en joyería



Código	Número	Precio
14BOTELL001GS	GS166	\$51.04

Unidad: 1 pieza. Master: 1 pieza.

Máquina de estampado

Características:
• Dispositivo para sellado de anillos
• Con 2 yunque de nylon
• No incluye placa selladora



Código	Número	Precio
14SELLAD006GS	GS 1383	\$596.24

Unidad: 1 pieza. Master: 1 pieza.

Cilindro perforado para fundición de cera perdida

Características:
• Frascos perforados
• Espesor de pared 3mm
• Con brida
• Sin barra transversal
• Medidas orificios: 13 mm
* Con barra transversal
• No incluye base



Código	Número	Medidas	Precio
14CILIND034GS	GS 424D	2"X6"	\$796.92
14CILIND035GS	GS 425	3"X4"	\$923.36
14CILIND036GS	GS 425A	3"X5"	\$955.84
14CILIND037GS	GS 426	3"X6"	\$1,079.96
14CILIND038GS	GS 427B	3"X10"	\$1,354.88
14CILIND039GS	GS 427C	3 1/2"X4"	\$1,038.20
14CILIND040GS	GS 428	3 1/2"X5"	\$1,166.96
14CILIND042GS	GS 433A	4"X5"	\$1,433.76
14CILIND043GS	GS 435	4"X8"	\$2,123.96
14CILIND044GS	GS 438	4"X10"	\$2,204.00
14CILIND045GS	GS 438D	4 1/2"X10"	\$2,793.28
14CILIND046GS	GS438E	5"X7"	\$2,262.00
14CILIND047GS	GS 439	5"X8"	\$2,543.88
14CILIND048GS	GS 440	5"X9"	\$2,803.72
14CILIND049GS	GS 441	5"X10"	\$3,053.12
14CILIND050GS	GS 444	6"X10"	\$3,325.72
*14CILIND053GS	GS 445A-16	3"X4"	\$955.84
*14CILIND054GS	GS 445A-22	3"X10"	\$1,433.76
*14CILIND055GS	GS 445A-30	4"X4"	\$1,440.72
*14CILIND056GS	GS 445A-31	4"X5"	\$1,513.80
*14CILIND057GS	GS 445A-32	4"X6"	\$1,603.12
*14CILIND058GS	GS 445A-34	4"X8"	\$2,229.52
*14CILIND059GS	GS 445A-37	4"X10"	\$2,322.32
*14CILIND060GS	GS 445A-45	5"X10"	\$3,138.96
*14CILIND061GS	GS 445A-46	6"X8"	\$2,877.96
*14CILIND062GS	GS 445A-48	6"X10"	\$3,411.56

Unidad: 1 pieza. Master: 1 pieza.

Espátulas para joyero

Características:
• Material: acero inoxidable de larga duración
• Ideal para tallar, dar forma, modelar, cortar, raspar

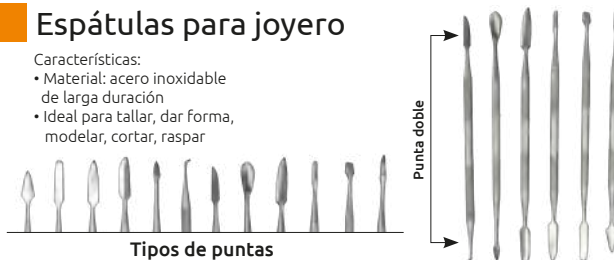

Código	Número	Precio
14HERRAM040SH	SH-6	\$269.12

Unidad: 1 juego con 6 espátulas dobles Master: 15 juegos

Limas para joyero

Características:
• Picado 2 con longitud de 140 mm
• Juego con 6 piezas:
- 1 Media Caña
- 1 Redonda
- 1 Cuadrada
- 1 Triangular
- 1 Plana
- 1 Plana en punta

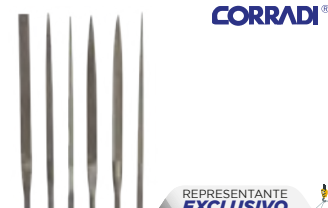

Te ofrecemos importar estos productos directo de fábrica
más información en gimbel@gimbelmexicana.com

Código	Número	Precio
14LIMAS-013IR	C0175001	\$1,256.28

Unidad: Estuche con 1 juego de 6 piezas Master: 10 juegos

Limas para joyero

Características:
• Picado 2 con longitud de 140 mm
• Juego con 12 piezas:
- 1 Plana con punta
- 1 Plana (corte en el dorso)
- 1 Almendrada
- 1 Triangular (Corte en los bordes)
- 1 Cuadrada
- 1 Redonda
- 1 Cuchilla
- 1 Media caña
- 1 Media caña
- 1 Achaflanada
- 1 Rombo



Te ofrecemos importar estos productos directo de fábrica
más información en gimbel@gimbelmexicana.com

Código	Número	Precio
14LIMAS-014IR	C0180001	\$1,804.96

Unidad: Estuche con 1 juego Master: 12 juegos

Limas para joyero

- Características:
- Picado 2
 - Plana de punta (Bordes rectos)
 - Longitud de 160 mm

CORRADI®



REPRESENTANTE EXCLUSIVO

Te ofrecemos importar estos productos directo de fábrica

más información en gimbel@gimbelmexicana.com

Código	Número	Precio
14LIMASP005IR	C0151160	\$174.00

Unidad: 1 pieza Master: 12 piezas

Limas para joyero

- Características:
- Longitud: 140 mm
 - Juego 6 piezas.
 - Marca: MIDGET
 - Origen: Suiza



Código	Número	Precio
14LIMAS-004US	LAM020-140-25ST	\$1,032.40

Unidad: 1 pieza Master: 12 piezas

Buril

- Características:
- Para grabar
 - Long. 80 mm
 - De punta

vallorbe® swiss

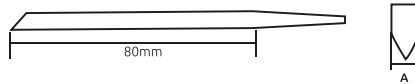

Código	Número	Medidas (A)	Precio
14BURILE001US	LO0403-0-WS	1.58mm	\$654.24
14BURILE002US	LO0403-1-WS	1.78mm	\$654.24

Unidad: Juego con 5 piezas Master: 1 juego

Fresa de acero cónicas

vallorbe® swiss



Código	Número	Diámetro Cabeza mm	Diámetro Zanco pulg/mm	Longitud total pulg/mm	Precio
14FRESAS408US	FIG-38-006	2.90	3/32" 2.4mm	1.3/4" 44mm	\$488.36
14FRESAS409US	FIG-38-007	3.20			\$488.36
14FRESAS410US	FIG-38-008	3.50			\$488.36
14FRESAS412US	FIG-38-010	4.10			\$422.24
14FRESAS413US	FIG-38-012	4.40			\$422.24

Unidad: Caja con 10 piezas

Porta objetos con lupa

- Características:
- Lente de cristal
 - 2 caimanes para sujeción ajustables
 - Diámetro lupa 63mm ajustable
 - Altura: 191mm

KARLEN



Código	Número	Precio
14PORTAP001CO	F-599906 (208093CB)	\$142.68

Unidad: Caja con 1 pieza Master: 40 piezas

Limas diamantadas

vallorbe® swiss

- Características:
- De aguja diamantadas
 - Longitud: 140 mm
 - Juego 5 piezas.

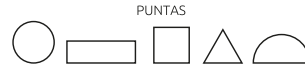

Código	Número	Precio
14LIMAS-003US	DA8432-126	\$10,719.56

Unidad: Juego con 5 piezas Master: 1 juego

Limas para joyero

- Características:
- Picado 2
 - Juego con 6 piezas:
 - 1 Almendrada
 - 1 Redonda
 - 1 Cuadrada
 - 1 Triangular
 - 1 Plana con punta
 - 1 Cuchillada
 - Long. 163mm



Código	Número	Precio
14LIMAS-016GW	JO-2196	\$69.60

Unidad: Estuche con 1 juego Master: 12 juegos

Fresa de acero redonda

- Características:
- Para motores colgantes o micromotores

vallorbe® swiss



Código	Número	Diámetro Cabeza mm	Diámetro Zanco pulg/mm	Longitud total pulg/mm	Precio
14FRESAS393US	FIG-1-008	0.75	3/32"	1.3/4"	\$293.48
14FRESAS396US	FIG-1-011	1.05	2.4mm	44mm	\$312.04

Unidad: Caja con 10 piezas

Base porta objetos

- Características:
- Base de fundición de acero esmaltado en negro
 - Pinza de sujeción móvil terminado cromado
 - Diámetro de la base: 75 mm



Código	Número	Precio
14PORTAP002SH	SI-TR-410	\$459.36

Unidad: Caja con 1 pieza Master: 5 piezas

Lupa multifuncional

- Características:
- Tamaño de la lupa: 110 mm
 - Ampliación: lente bifocal 2.25X, 5X
 - Útil para trabajos de joyería, eléctrica, relojería, lectura de documentos, mapas, monedas, sellos, antigüedades
 - Con 2 luces LED'S
 - Incluye 3 baterías de botón LR1130
 - Clip de sujeción
 - Tubo flexible
 - Manos libres



Código	Número	Precio
15LUPASR066CH	MG4B-4A	\$476.76

Unidad: 1 pieza Master: 6 piezas



Lupa multifuncional

Características:

- Estructura y base de metal
- Tamaño de las lupas: 90 mm, 34 mm, 34 mm
- Ampliación: 2.5X, 7.5X y 10X
- Con 5 luces LED
- Usa 3 baterías AA de 1.5Vcc
- Con adaptador: AC100V-240V
- Ideal para trabajos de joyería y electrónica
- Clips tipo cocodrilo
- Soporte para soldar en espiral



Código	Número	Precio
15LUPASR063CH	MG16129-C	\$620.60

Unidad: 1 pieza Master: 6 piezas

Lupa multifuncional

Características:

- Tamaño de la lupa: 65 mm
- Ampliación: lente bifocal 3.5X, 12X
- Con 2 luces LED
- Usa 3 baterías AAA
- Para trabajar en ambiente oscuro
- Ideal para trabajos de joyería y electrónica
- Clips tipo cocodrilo
- Soporte para soldar en espiral



Código	Número	Precio
15LUPASR064CH	MG16126-A	\$381.64

Unidad: 1 pieza Master: 6 piezas

Lupa multifuncional

Características:

- Tamaño de la lupa: 120 mm
- Ampliación: lente bifocal 2X, 5X
- Con 10 LED'S que rodean la lente
- Usa 2 baterías AA de 1.5 Vcc o adaptador de corriente 120 Vca
- Plegable, se transforma de lupa de escritorio a lupa de mano
- Para reparación de joyería, visualización de texto
- Iluminación LED incorporada
- Lupa para mesa
- Con adaptador



Código	Número	Precio
15LUPASR065CH	MG3B-1C	\$619.44

Unidad: 1 pieza Master: 10 piezas

Lupa plegable cuenta hilos



Características:

- Material: Plástico
- Medidas: 5 x 65 mm



Código	Número	Precio
15LUPASR061CH	MG14113	\$100.92

Unidad: 1 pieza Master: 20 piezas

Lupa cuenta hilos con luz led



Características:

- Material: Metal
- Medidas: 30 x 20 mm
- Diámetro del lente: 25mm
- Aumento: 20X con escala plegable
- Incluye baterías 4LR130
- Con funda de cuero portable a cinturón
- Peso: 165 gr



Código	Número	Precio
15LUPASR062CH	MG9005	\$404.84

Unidad: 1 pieza Master: 6 piezas

Lupa para relojero (monocular)



SI-EM-451

528

Lupa para relojero (monocular)



Características:

- Aumento: 10x
- Lente de cristal de 21 mm de diámetro
- Cuerpo: aluminio
- Medidas: altura 18 mm, longitud abierto 60 mm



Código	Número	Precio
15LUPASR012CH	MG55367	\$114.84

Unidad: Estuche con 1 pieza Master: 25 piezas

Código	Número	Características	Precio
15LUPASR007SH	SI-EM-451	<ul style="list-style-type: none"> • Aumento: 2.5x - 4x - 10x • Lente de vidrio de 20.2 mm de diám. • Cuerpo de plástico: Altura 30 mm, diám. Inf. 40 mm, diám. Sup. 28 mm 	\$95.12

15LUPASR008KA	528	<ul style="list-style-type: none"> • Aumento: 4x • Lente de vidrio de 22 mm de diám. • Cuerpo de plástico: Altura 30 mm Diám. Inf. 40 mm, Diam. Sup. 28 mm 	\$31.90
---------------	-----	---	---------

Unidad: Caja con 1 pieza Master: 24 piezas

Lupa para relojero (monocular)



Características:

- Aumento: 10x
- Lente de cristal de 18 mm de diámetro
- Cuerpo metálico terminado en chapa color oro
- Altura 19 mm, longitud abierto 52 mm



Código	Número	Precio
15LUPASR044CH	MG55366	\$119.48

Unidad: Estuche con 1 pieza Master: 25 piezas

Lupa para relojero (monocular)



Características:

- Aumento: 10x
- Lente de cristal de 18 mm de diámetro
- Metálico terminado cromado
- Medidas: altura 19 mm, longitud 52 mm



Código	Número	Precio
15LUPASR044WW	MG55366	\$91.64

Unidad: Estuche con 1 pieza Master: 25 piezas



Lupa para relojero (monocular)



- Características:
- Aumento por lente: 10x
 - Aumento Total: 20x
 - Lente de plástico
 - Cuerpo de plástico: altura 18 mm longitud abierto 100 mm
 - Diámetro del lente: 30 mm



Código	Número	Precio
15LUPASR053CH	F8073	\$33.64

Unidad: Caja con 1 pieza Master: 50 piezas

Lupa para relojero (monocular)



- Características:
- Aumento por lente: 10x
 - Aumento Total: 30x
 - Lente de plástico
 - Cuerpo de plástico: altura 22 mm longitud abierto 98 mm
 - Diámetro del lente: 30 mm



Código	Número	Precio
15LUPASR054CH	F8074	\$83.52

Unidad: Caja con 1 pieza Master: 50 piezas

Lupa con 2 LED



- Características:
- Con cuatro lentes (10X, 15X, 20X, 25X)
 - Con luz LED en ambos oculares
 - Oculares independientes
 - Cuerpo de plástico
 - Utiliza 3 baterías "AAA"
 - Cinta sujetadora



Código	Número	Precio
15LUPASR060CH	9892G-3A	\$524.32

Unidad: 1 pieza Master: 6 piezas

Lupas tipo anteojos (binocular)



- Características:
- Con 2 lentes
 - Función: - 1 lente 2.2x
 - Doble lente 3.3x
 - Cuerpo de plástico
 - Ajustable



Código	Número	Precio
15LUPASR040CH	F50023	\$179.80

Unidad: Caja con 1 pieza Master: 50 piezas

Lupas tipo anteojos (binocular)



- Características:
- Con 2 lentes y una lupa adicional (3 lentes)
 - Función: - 1 lente 1.8x
 - Doble lente 2.3x
 - Doble lente 3.7x
 - Cuerpo de plástico
 - Ajustable



OFERTA POR VOLUMEN

Código	Número	Precio
15LUPASR041CH	F50023I	\$187.92

Unidad: Caja con 1 pieza Master: 50 piezas

Lupa para relojero (monocular)



- Características:
- 3 lentes: Aumento 1.5 / 3x, 8.5 / 10x,
 - Material de los lentes: Resina acrílica a prueba de golpes
 - Medida de los lentes: (interior y exterior): 89 x 29 mm.
 - Lente único diámetro: 29 mm
 - Caja con fuente de luz desmontable, con interruptor ON/OFF, foco ajustable diferente ángulo, usa baterías tipo "AAA" (no incluidas)
 - 2 Focos LED
 - Visera de resina y banda ajustable de polipropileno, diámetro mínimo 17.5 cm, diámetro máximo 23 cm
 - Peso: 175 g
 - Lentes intercambiables
 - Con luz



OFERTA POR VOLUMEN

Código	Número	Precio
15LUPASR057CH	MG81007-A	\$273.76

Unidad: Caja con 1 pieza Master: 6 piezas

Martillo para joyero



- Características:
- Cabeza de fundición de acero
 - Acabado brillante
 - Mango de madera redondo
 - Longitud total: 250 mm
 - Longitud cabeza: 63 mm
 - Peso: 195 gr



Código	Número	Precio
14MARTIL005AK	J320G	\$373.52

Unidad: 1 juego Master: 20 juegos

Martillo para joyero



- Características:
- Mango de aluminio moleteado
 - Longitud total: 175 mm
 - Longitud cabeza: 60 mm
 - Peso: 84 gr.
 - Contiene 6 cabezas intercambiables:
 - 1 cilíndrica metálica
 - 1 cilíndrica de plástico
 - 1 cilíndrica de latón
 - 1 de cuña
 - 2 de bola



Código	Número	Precio
14MARTIL007SH	SI-PH-6	\$215.76

Unidad: 1 juego Master: 20 juegos

Yunque doble cuerno



- Características:
- Acero templado
 - * Con base redonda desmontable
 - Aplanar y dar forma al metal

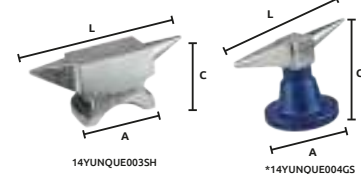

Código	Número	Medidas (mm)			Precio
		L	C	A	
14YUNQUE003SH	GS 02	115	40	50	\$575.36
*14YUNQUE004GS	GS 03	120	70	60	\$460.52

Unidad: Caja con 1 pieza Master: 20 piezas



Yunques cuadrados

- Características:
- Fundición de acero
 - En caja de cartón
 - *Con cuerno multipropósito



Código	Peso		Medidas (mm)			Precio
	lbs	kg	L	C	A	
14YUNQUE009CH	24	11	235	150	143	\$2,321.16
14YUNQUE010CH	55	24	345	219	168	\$5,039.04
*14YUNQUE005GS	-	-	130	70	70	\$370.04

Unidad: 1 pieza. Master: 1 pieza.

Pinzas de punta redonda

- Características:
- Cuerpo 1055 acero al carbón
 - Acabado pulido
 - Mangos forrados de hule negro y verde
 - De uso rudo
 - Tipo alemán



OFERTA POR VOLUMEN

Código	Número	Longitud Pulg.	mm	Precio
14PINZAS327CH	TH110156	6	150	\$66.12

Unidad: 1 pieza. Master: 5 piezas

Pinzas

- Características:
- Longitud: 120 mm
 - Mangos forrados de plástico
 - Acero inoxidable



Código	Número	Punta	Precio
14PINZAS011SH	SI-PT-1022B	De aguja	\$213.44
14PINZAS014SH	SI-PT-1022A	Plana	\$199.52

Unidad: Bolsa con 1 pieza. Master: 10 piezas

Pinzas porta objetos

- Características:
- Recta
 - Acero inoxidable
 - Mangos cubiertos para soldar
 - Longitud: 165 mm



Código	Número	Precio
14PINZAS007SH	4060S	\$69.60

Unidad: Bolsa con 1 pieza. Master: 12 piezas

Pinzas porta objetos

- Características:
- Curva
 - Acero inoxidable
 - Mangos cubiertos para soldar
 - Longitud: 165 mm



Código	Número	Precio
14PINZAS008SH	4060C	\$73.08

Unidad: Bolsa con 1 pieza. Master: 12 piezas

Alicates

- Características:
- Acero Inoxidable
 - Longitud: 120 mm
 - Mangos forrados de plástico



Código	Número	Precio
14PINZAS012SH	SI-PT-1022C	\$190.24

Unidad: Bolsa con 1 pieza. Master: 10 piezas

Pinzas

- Características:
- Puntas redondas
 - Longitud: 120 mm
 - Mangos forrados de plástico
 - Acero inoxidable



Código	Número	Precio
14PINZAS013SH	SI-PT-1022D	\$276.08

Unidad: Caja con 1 pieza. Master: 10 piezas

Pinzas para varios usos

- Características:
- Acero inoxidable
 - Tamaño práctico
 - Acabado clásico
 - Fácil de limpiar



GM971 GM1058 GM1060 GM1061 GM1062 GM1059

Código	Número	Longitud	Descripción	Precio
14PINZAS002EK	GM971	3"	Pinzas para usos varios	\$82.36

Unidad: 1 pieza. Master: 10 piezas

Código	Número	Longitud	Descripción	Precio
14PINZAS006EK	GM1062	4.5"	Pinzas para usos varios	\$84.68
14PINZAS003EK	GM1058	5.5"	Pinzas para relojero	\$82.36
14PINZAS005EK	GM1061	4.5"	Pinzas para relojero	\$71.92
14PINZAS007EK	GM1059	4.5"	Pinzas para relojero	\$71.92
14PINZAS004EK	GM1060	5"	Pinzas para relojero	\$82.36

Unidad: 1 pieza. Master: 20 piezas

Pinzas porta objetos

- Características:
- Juego con 6 piezas.
 - Acero inoxidable
 - 3 planas, 3 de punta
 - Longitud: 165 mm



Código	Número	Precio
14PINZAS010SH	4065B	\$375.84

Unidad: Estuche con 1 juego. Master: 15 juegos

Pinzas porta objetos

- Características:
- Acero inoxidable



Código	Número	Longitud mm	Precio
14PINZAS016AK	J680AX	180	\$74.24
14PINZAS017AK	J680AX-160MM	160	\$60.32

Unidad: Bolsa con 1 pieza Master: 12 piezas

Porta útil

- Características:
- Con 2 brocas
 - Cromado
 - Long. 90 mm



Código	Número	Precio
14PORTA-002OC	4501 (SI-DP136)	\$157.76

Unidad: Bolsa con 1 pieza Master: 12 piezas

Taladro miniatura

- Características:
- Para taladrar pequeñas piezas
 - Con 2 porta útil: 0.5 mm y 1.5 mm
 - Longitud total: 190 mm
 - Mango moleteado



Código	Número	Precio
14TALADR006SH	SI-HP-0180	\$237.80

Unidad: 1 pieza Master: 25 piezas

Tijeras para orfebre

- Características:
- Filo tratado térmicamente por inducción
 - De acero
 - Corte recto
 - Pulidas
 - Mangos esmaltados
 - Longitud: 180 mm
 - Peso: 110g
 - Marca: CEDER



Código	Número	Precio
14TIJERA020BE	1901-175LA	\$368.88

Unidad: 1 pieza Master: 6 piezas

Esmeril eléctrico de banco 3"

- Características:
- Esmeril/moto-tools (Sin accesorios)
 - Con chicote long. 75 cm
 - Con piedra: 75 x 20 x 10 mm
 - 10000 R.P.M.
 - Perilla regulable de velocidad
 - Motor: 1/4 HP/ 120W/ 110V / 60 V/60 Hz
 - Peso apróx. 4.6 kg



Código	Número	Precio
14ESMERI052CH	ES-1	\$1,867.60

Unidad: Caja con 1 pieza Master: 1 pieza

Porta piezas

- Características:
- Con 3 garras
 - Cromado
 - Longitud: 118 mm



Código	Número	Precio
14PORTA-001OC	OK-4543	\$40.60

Unidad: Bolsa con 1 pieza Master: 12 piezas

Punzón Botador

- Características:
- Con 3 garras
 - Cromado
 - Cuerpo moleteado
 - Terminado negro



Código	Número	Medida		Precio
		pulg	mm	
14PUNZON025SH	JO/309/3	1/8	3	\$24.36
14PUNZON027SH	AO-PU504 (SI-CP-3-16)	3/16	5	\$32.48
14PUNZON029SH	JO/309/4	5/32	4	\$39.44
14PUNZON031AM	JO/309/5	1/4	6	\$37.12

Unidad: Bolsa con 1 pieza Master: 20 piezas

Punzón automático

- Características:
- Punta endurecida y esmerilada
 - Mango moleteado



Código	Número	Medida		Precio
		pulg	mm	
14PUNZON030SH	ACP-90E	1/8	3	\$172.84

Unidad: Bolsa con 1 pieza Master: 20 piezas

Tijeras para orfebre

- Características:
- De acero
 - Corte recto
 - Pulidas
 - Mangos esmaltados y cerrados
 - Longitud: 180 mm
 - Peso: 115g
 - Marca: CEDER



Código	Número	Precio
14TIJERA028BE	1900-175LA	\$406.00

Unidad: 1 pieza Master: 12 piezas

Chicote flexible

- Características:
- Cubierta de hule altamente flexible
 - Broquero de 3 mordazas 3/8
 - Vástago de 1/4
 - 40" 107cm de largo



Código	Grano	Precio
14CHICOT001CH	SDY166	\$1,018.48

Unidad: 1 pieza Máster: 20 piezas



Arco para calar



- Características:
- Arco ajustable
 - Barra plana de acero esmaltado
 - * Acero inoxidable
 - Mango de madera

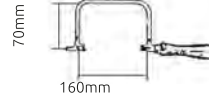

Código	Número	Medidas mm	Precio
14ARCOS-015SH	SI-SF-1028	70x160	\$315.52
14ARCOS-023GS	GS 1369	150x150	\$465.16

Unidad: 1 pieza Master: 12 piezas * 1 pieza



Segueta de pelo

- Características:
- Longitud 130 mm
 - Origen: Suiza



Segueta de pelo

- Características:
- Hojas de primera calidad extremadamente flexibles y de larga duración
 - Longitud: 130 mm
 - Dientes más agresivos y duraderos
 - Origen: Italia

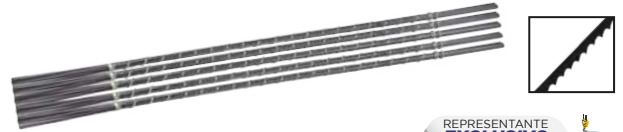

REPRESENTANTE EXCLUSIVO

Te ofrecemos importar estos productos directo de fábrica

más información en gimbel@gimbelmexicana.com

Código	Número	Grosor de la hoja		Precio
		pulg.	mm	
14SEGUET130US	SBGLA-3/0	.010"	.26 mm	\$852.60
14SEGUET131US	SBGLA-2/0	.011"	.28 mm	\$852.60
14SEGUET132US	SBGLA-0	.011"	.28 mm	\$852.60
14SEGUET133US	SBGLA-1	.012"	.31 mm	\$852.60
14SEGUET134US	SBGLA-2	.013"	.34 mm	\$852.60
14SEGUET135US	SBGLA-3	.014"	.36 mm	\$852.60
14SEGUET136US	SBGLA-4	.015"	.39 mm	\$852.60

Unidad: 1 gruesa. Master: 5 gruesas

Código	Número	Grosor de la hoja		Unidad	Master	Precio
		pulg.	mm			
14SEGUET190CO	C201-3/0	.009	.24	1 gsa.	15 gsas	\$972.08
14SEGUET191CO	C201-2/0	.010	.26		22 gsas	\$972.08
14SEGUET192CO	C201-0	.011	.28		22 gsas	\$972.08
14SEGUET193CO	C201-1	.011	.30		25 gsas	\$972.08
14SEGUET194CO	C201-2	.013	.34		25 gsas	\$972.08
14SEGUET195CO	C201-3	.014	.36		20 gsas	\$972.08
14SEGUET196CO	C201-4	.014	.38		20 gsas	\$972.08
14SEGUET197CO	C201-5	.015	.40		20 gsas	\$1,059.08





LUBRICACIÓN



Bomba extractora para tambo

Características:

- Para tambos de 60 y 200 L
- Cuerpo, varilla y émbolo de acero
- Descarga con estopero y sobre estopero para poder ajustarse y evitar fugas
- Tubo descarga con rosca de 3/4" (19 mm)
- Tuerca corrediza para atornillarse en el tambor, con mariposa de ajuste lateral

Ajustable

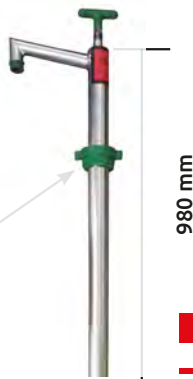

980 mm



PARA
COMBUSTIBLE
Y LUBRICANTE

OFERTA
POR VOLUMEN

Código	Número	Precio
14BOMBAS035SM	S/N	\$883.46

Unidad: 1 pieza Master: 1 pieza

Bomba extractora para thinner

Características:

- Para tambores de 205 L
- Construida en acero con cabeza de aluminio
- Sello PTFE
- Pistón de zinc con anillos de cobre
- Tuerca corrediza de 2" con mariposa para ajustar
- No usar con gasolina, agua o cualquier otro corrosivo
- 750 ml x golpe
- Tubo de succión (1 sección): 970 mm de longitud
- Diámetro exterior del tubo: 39 mm
- Tubo de salida: 19 mm diámetro exterior



PARA
PETRÓLEO DE ALTA
VISCOSIDAD, LACA,
THINNER

Código	Número	Precio
14BOMBAS038GZ	44130	\$2,119.32

Unidad: 1 caja con 1 pieza Master: 1 pieza

Bomba extractora rotativa

Características:

- Fabricada de hierro fundido para petróleo y derivados
- Capacidad máxima: 25 L x min.
- Peso total: 4,680 Kg
- Con adaptador para tambores de 5 cm
- Tubo de 1 sección: diám. ext. 25 mm int. 22 mm
- Tubo descarga: diám. ext. 25 mm int. 22 mm
- Altura total: 1.30 m



1.30 m

PRECAUCIÓN: NO UTILIZAR CON THINNER, ÁCIDOS,
AGUARRÁS U OTRO CORROSIVO

OFERTA
POR VOLUMEN



PARA
ACEITE, DIESEL,
PETRÓLEO
Y GASOLINA

Código	Número	Precio
14BOMBAS051CH	WS-25	\$1,329.36

Unidad: 1 caja con 1 pieza Master: 5 piezas

Bomba extractora rotativa

Características:

- Fabricada de hierro fundido de alta calidad
- Distancia de succión: 1.5 m
- Distancia de elevación: 5 m
- Capacidad máxima: 22 l x min
- Velocidad de rotación: 70 RPM
- Entrada: 32 mm
- Salida: 25 mm
- Largo total: 126cm



126 cm

PRODUCTO
NUEVO



PARA
GASOLINA, QUEROSENO,
COMBUSTIBLE DIÉSEL Y
ACEITE DE BAJA VISCOSIDAD

Código	Número	Precio
14BOMBAS108CH	JS-32	\$---

Unidad: 1 caja con 1 pieza Master: 1 piezas



Bomba de trasvase manual a palanca para bidones de 208 L

Características:

- Bombas manuales a palanca, de simple o doble efecto, en acero al carbono con componentes en aluminio y empaquetaduras en Viton®.



PARA ACEITES Y ANTICONGELANTES



REPRESENTANTE EXCLUSIVO

Te ofrecemos importar estos productos directo de fábrica

más información en gimbel@gimbelmexicana.com

Caudal	8 L/min
Caudal por ciclo	0.13 L
Conexión de salida	M 3/4" BSP
Longitud tubo de aspiración	1000 mm
Mediadas (mm)	80x80x1350
Para bidones de	208 L
Peso	2.2 Kg

Código	Número	Precio
14BOMBAS104FL	5410	\$1,930.24

Unidad: 1 pieza. Master: 1 pieza.

Bomba extractora

Características:

- 350 ml por golpe
- Cuerpo y tubo de descarga de metal
- Tubo de succión ajustable



PARA ACEITE, SOLVENTES, ADITIVOS Y TODA CLASE DE LÍQUIDOS NO CORROSIVOS

OFERTA POR VOLUMEN

Caudal por ciclo	350 ml por golpe
Conexión de salida	1.1/2" y 2" NPT
Longitud tubo de aspiración	1000 mm
Mediadas (mm)	80x80x1350
Para bidones de	200 L
Peso	

Código	Número	Precio
14BOMBAS033SU	A490	\$955.84

Unidad: 1 caja con 1 pieza Master: 1 pieza

Bomba extractora para solventes ligeros

Características:

- Material piezas en contacto con medio: Polipropileno
- Material juntas: Viton®, FKM
- Caudal (L/recorrido): 0,2 (aprox. 20 L/min)
- Utilización: Para llenar recipientes de medición, medidas y bidones



PARA ANTICONGELANTES, LÍQUIDOS LIMPIAPARABRISAS, ÁCIDOS LIGEROS, DISOLVENTES, LÍQUIDOS DE LIMPIEZA Y ACEITES

- Utilización: Bidones de 60 / 200 / 220 L
- Salida: Giratoria y desenroscable
- Longitud tubo de aspiración: 940 mm
- Adaptador de fijación sobre el bidón: G 2" a y 2" a "Buttres"
- Adaptador de rosca: 2" i de 70 x 6 a
- Peso: 0,56 Kg
- Flujo continuo
- Adaptador para manguera
- Hecho en Alemania

PRESSOL

Código	Número	Precio
14BOMBAS101PS	13009	\$926.45

Unidad: 1 caja con 1 pieza Master: 1 pieza

Bomba extractora de líquidos para tambos

Características:

- Tipo de succión: presión manual
- Líquidos aplicables: gasolina, diesel, queroseno, tolueno, thinner, ácido nítrico al 35%, ácido clorhídrico al 35%, ácido sulfúrico al 35%, ácido acético al 35%, aceites ligeros, insecticidas químicos, jabones líquidos, detergentes, anticongelantes, ceras líquidas, agua, etc.
- No corrosivo
- Fabricado en material plástico ligero no tóxico
- Uso rudo, alta velocidad
- Profundidad ajustable con adaptador de 2" para tambor de 30 mm de largo

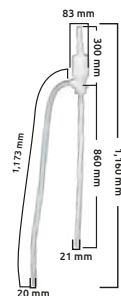

Especificaciones:

- Longitud total: 1,160 mm (45.6")
- Tubo de succión, longitud: 860 mm (33.9")
- Tubo de succión, diámetro: 21 mm (0.8")
- Tubo de descarga, longitud: 1,173 mm (46.1")
- Tubo de descarga, diámetro: 20 mm (0.7")
- Cabeza diámetro: 83 mm (3.26")
- Volumen de salida: 21 LPM (5.5 GPM)
- Material principal: Polietileno de alta densidad
- Peso neto: 390 g (13.8 Oz)



PARA GASOLINA, DIESEL, QUEROSENO, TOLUENO, THINNER, ÁCIDOS

OFERTA POR VOLUMEN

Código	Número	Precio
14BOMBA-002SM	9004	\$1,465.78

Unidad: 1 pieza Master: 1 pieza



Bomba extractora de líquidos para bidón

Características:

- Tipo de succión: presión manual
- Líquidos aplicables: agua, gasolina, diesel, queroseno, tolueno, thinner, ácido nítrico al 35%, ácido clorhídrico al 35%, ácido sulfúrico al 35%, ácido acético al 35%, etc.
- No corrosivo
- Fabricado en material plástico no tóxico
- Ligero

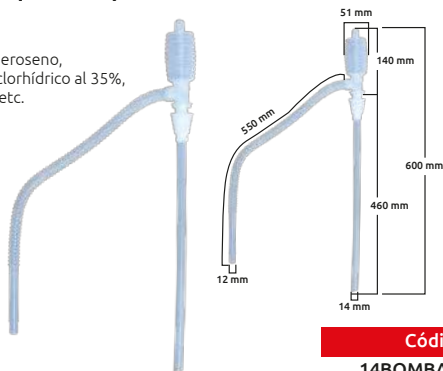

Especificaciones:

- Longitud total: 600 mm (23.6")
- Tubo de succión, longitud: 460 mm (18.1")
- Tubo de succión, diámetro: 14 mm (0.55")
- Tubo de descarga, longitud: 550 mm (21.6")
- Tubo de descarga, diámetro: 12 mm (0.47")
- Cabeza, diámetro: 51 mm (2.01")
- Volumen de salida: 7 LPM (1.9 GPM)
- Material principal: Polietileno
- Peso Neto: 68 g (2.4 Oz)



OFERTA POR VOLUMEN



PARA AGUA, GASOLINA, DIÉSEL, QUEROSENO, TOLUENO, THINNER, ÁCIDOS

Código	Número	Precio
14BOMBA-001SM	9028	\$256.88

Unidad: 1 pieza Master: 1 pieza

Bomba extractora rotativa para tambores

Características:

- Para tambos de 50 o 250 L
- Cuerpo de acero fundido de alta calidad
- Rotor con 3 impulsores
- Venas de grafito auto lubricantes
- Sellos de grafito de alta calidad
- Tuerca corrediza de 2" con mariposa para ajustar
- Tubo de succión (telescopico): 620 mm-1.2 m de longitud
- Diámetro exterior del tubo: 25-38 mm
- Tubo de salida: 27 mm diámetro exterior
- Capacidad máxima: 38 L x min.
- Para trabajo pesado

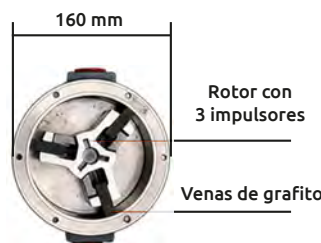

CAPACIDAD MÁXIMA:
38 L x min.



PARA PETRÓLEO, DIESEL, KEROSENO

Código	Número	Precio
14BOMBAS067GZ	44080	\$6,352.16

Unidad: 1 pieza Master: 1 pieza

Bomba rotativa de PVC de trasvase manual para bidones de 208 L

Características:

- Bomba rotativa manual de PVC, adecuada para su uso en bidones, con manguera de succión y rosca de fijación.



CAPACIDAD MÁXIMA:
15 L x min.



PARA AdBlue®



PARA FLUIDOS CORROSIVOS DE BASE ÁCIDA, THINNER Y SOLUCIONES ACUOSAS

Te ofrecemos importar estos productos directo de fábrica
más información en gimbel@gimbelmexicana.com

Salida por golpe	Caudal	Conexión	Peso
0.25 L	15 L/min	1" BSP	1.8 Kg

Código	Número	Precio
14BOMBAS105FL	5491	\$4,105.24

Unidad: 1 pieza. Master: 1 pieza.

Bomba de PVC trasvase manual para bidones de 208 L

Características:

- Bomba para el trasvase manual a palanca
- Adecuada para su uso en bidones
- Con manguera de suministro flexible de 4 m de longitud en PVC
- Con terminal rígida



CAPACIDAD MÁXIMA:
12 L x min.



PARA LÍQUIDOS DE BASE ACUOSA, DETERGENTES, JABONES, ANTICONGELANTES, LIQUIDO LAVAPARABRISAS Y FLUIDOS LUBRICANTES.

Te ofrecemos importar estos productos directo de fábrica
más información en gimbel@gimbelmexicana.com

Salida por golpe	Caudal	Conexión	Peso
0.5 L	12 L/min	PTG 19	1.6 Kg

Código	Número	Precio
14ACEITE260FL	5493	\$4,640.00

Unidad: 1 pieza. Master: 1 pieza.



Equipo de transvase eléctrico para lubricante

Características:

- Para los modelos con pinzas de conexión a batería 12 V y cable de 2 m
- Tubos de goma de 4 m de longitud, diámetro de 3/4"
- Pistola de plástico para el suministro con palanca de cierre, tubo con filtro de succión y abrazaderas de montaje
- Hecho en Italia



GASÓLEOS/DIESEL, FLUIDOS HIDRAULICOS DE BAJA VISCOSIDAD, LIQUIDO ANTICONGELANTE Y FLUIDOS NO AGRESIVOS



CAPACIDAD MÁXIMA:

31 L x min.

EXCLUSIVO

Te ofrecemos importar estos productos directo de fábrica

más información en gimbel@gimbelmexicana.com

Voltaje	Potencia	Amperaje	Caudal	Conexiones	Peso
12 Vcc	150 W	12.5 A	31 L/min	3/4" BSP	3.2 Kg
Código	Número	Precio			
14ACEITE136FL	6766	\$9,174.44			

Unidad: 1 pieza Master: 1 pieza

Llave para tuerca de tambo de 2" y 3/4"



Características:

- Herramienta para abrir todo tipo de tambos
- Fundición de aluminio endurecido y templado para mayor resistencia
- Los extremos de la llave están diseñados para encajar perfectamente en la mayoría de los tapones de tambor de 2" y 3/4"
- Diseño compacto para un fácil almacenamiento.



Código	Número	Precio
14ACEITE273GZ	DRW/AL-01	\$676.28

Unidad: 1 pieza. Master: 1 pieza.

Válvula de plástico

Características:

- Para tambores de 20.5 L
- Cuerda 3/4" (macho)
- Fabricado en plástico resistente
- Facilita la salida del líquido en un tambor colocado en posición horizontal
- Para tambos de petróleo, aceite, agua, refrigerantes y otros líquidos no corrosivos
- Con ojillos para candado



Código	Número	Precio
14VALVUL077GZ	44387	\$139.20

Unidad: 1 pieza Master: 25 piezas

Indicador de nivel para tambor

Características:

- Rosca: 3/4"
- Flotador parcialmente lleno con agua, se mueve a medida que el nivel del líquido sube o baja
- Para bidones de petróleo o combustible con flotador de polietileno
- Se puede usar con agua, refrigerantes y otros líquidos
- Indicador de 0 a 210 litros.



Código	Número	Precio
14ACEITE272GZ	DLI/3-4/N	\$1,411.72

Unidad: 1 pieza. Master: 1 pieza.



Manguera extractora para solventes



Características:

- Para: agua, ácidos alcalinos, detergentes, thinner, xilol, gas nafta, diesel, gasolina, gasavión, turbosina, etc.
- Manguera de PVC flexible, con válvula de polietileno HDPE
- No contiene partes metálicas
- Gasto aproximado: 20 L por min
- Se suaviza a los 75° C

Código	Diámetro		Longitud	Precio
	Interior	Exterior		
14MANGUE024SM	19 mm	26 mm	2 m	\$287.45

Unidad: 1 pieza Master: 20 piezas

Bomba neumática para aceite radio 3:1

Características:

- Bomba neumática de aceite para el uso con aceites de viscosidad baja/media y anticongelantes en equipos móviles y en sistemas de tuberías
- Hecho en Italia

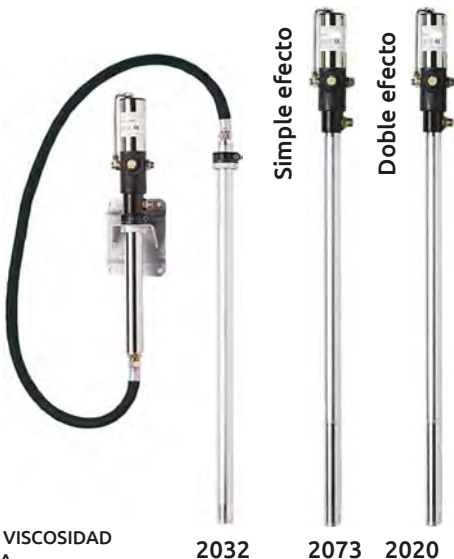

Aire comprimido mín. 2 bar / máx. 8 bar

Los valores indicados en la tabla se basan en los siguientes parámetros:
Aceite hidráulico Viscosidad ISO32 a 22°C – presión de aire comprimido 8 bar – salida libre

REPRESENTANTE EXCLUSIVO

Te ofrecemos importar estos productos directo de fábrica

más información en gimbel@gimbelmexicana.com

	Número	2020	2073	2032
Alimentación aire comprimido				
Radio		3:1	3:1	3:1
Presión de salida		24 bar	24 bar	24 bar
Caudal		23.7 L/min	16.7 L/min	20.5 L/min
Conexión de entrada de aire		H 1/4" BSP	H 1/4" BSP	H 1/4" BSP
Conexión de salida		M 1/2" BSP	M 1/2" BSP	M 1/2" BSP
Consumo de aire		210 L/min	210 L/min	210 L/min
Longitud del tubo de aspiración		950 mm	950 mm	950 mm
Diámetro del tubo de aspiración		40 mm	40 mm	45 mm
Para bidones de		208 L	208 L	208 L
Medidas (mm)		95 x 1,270	95 x 1,270	95 x 530
Peso		5.7 Kg	5.6 Kg	5.2 Kg

Código	Número	Precio
14ACEITE201FL	2020	\$8,862.40
14ACEITE202FL	2073	\$10,793.80
14ACEITE203FL	2032	\$11,313.48

Unidad: 1 pieza Master: 1 pieza



PARA ACEITES DE VISCOSIDAD BAJA/MEDIA

2032 2073 2020

Bomba neumática para aceite radio 1.3:1

Características:

- Bomba neumática de aceite con alto caudal para el uso con aceites de viscosidad baja y tuberías con distancias cortas
- Para anticongelante y aceite usado
- Simple efecto
- Hecho en Italia

Los valores indicados en la tabla se basan en los siguientes parámetros:
Aceite hidráulico Viscosidad ISO32 a 22°C – presión de aire comprimido 8 bar – salida libre



Te ofrecemos importar estos productos directo de fábrica

más información en gimbel@gimbelmexicana.com

Alimentación aire comprimido	Aire comprimido mín. 2 bar / máx. 8 bar
Radio	1.3:1
Presión de salida	9 bar
Caudal	35 L/min
Conexión de entrada de aire	H 1/4" BSP
Conexión de salida	M 3/4" BSP
Consumo de aire	210 L/min
Longitud del tubo de aspiración	---
Diámetro del tubo de aspiración	55 mm
Medidas (mm)	110 x 530
Peso	4.5 Kg

Código	Número	Precio
14ACEITE200FL	2047	\$8,891.40

Unidad: 1 pieza Master: 1 pieza



PARA ACEITES DE VISCOSIDAD BAJA/MEDIA

Bomba neumática para aceite radio 3:1

Características:

- Bomba neumática de aceite con alto caudal para el uso con aceites de viscosidad baja y tuberías con distancias cortas
- Hecho en Italia



Te ofrecemos importar estos productos directo de fábrica

más información en gimbel@gimbelmexicana.com

Alimentación aire comprimido	Aire comprimido mín. 3 bar / máx. 8 bar
Radio	3:1
Presión de salida	24 bar
Caudal	23.7 L/min
Conexión de entrada de aire	H 1/4" BSP
Conexión de salida	M 3/4" BSP
Diámetro del tubo de aspiración	55 mm
Medidas (mm)	110 x 530
Peso	4.0 Kg

Código	Número	Precio
14ACEITE244FL	2038	\$8,419.28

Unidad: 1 pieza Master: 1 pieza



PARA ACEITES DE VISCOSIDAD BAJA/MEDIA

Doble efecto



Bomba neumática para aceite radio 5:1

- Características:
- Bomba neumática de aceite para el uso con aceites de viscosidad media/alta en equipos móviles y en sistemas de tuberías
 - Hecho en Italia



PARA ACEITES DE VISCOSIDAD MEDIA / ALTA

Los valores indicados en la tabla se basan en los siguientes parámetros:
Aceite hidráulico Viscosidad ISO32 a 22°C – presión de aire comprimido 8 bar – salida libre

Te ofrecemos importar estos productos directo de fábrica

más información en gimbel@gimbelmexicana.com

EXCLUSIVO



Número	2035	2025	2075L	2076
Alimentación aire comprimido	Aire comprimido min. 2 bar / máx. 8 bar			
Radio	5:1	5:1	5:1	5:1
Presión de salida	40 bar	40 bar	40 bar	40 bar
Caudal	15 L/min	15 L/min	13 L/min	13 L/min
Conexión de entrada de aire	H 1/4" BSP	H 1/4" BSP	H 1/4" BSP	H 1/4" BSP
Conexión de salida	M 1/2" BSP	M 1/2" BSP	M 1/2" BSP	M 1/2" BSP
Consumo de aire	210 L/min	210 L/min	210 L/min	210 L/min
Longitud del tubo de aspiración	750 mm	950 mm	950 mm	950 mm
Diámetro del tubo de aspiración	40 mm	208/1,000 mm	40 mm	40 mm
Para bidones de	60 L	60 L	208 L	208 L
Medidas (mm)	95 x 1,070	95 x 1,270	95 x 1,270	95 x 950
Peso	5.2 Kg	5.8 Kg	4.5 Kg	5 Kg

Código	Número	Precio
14ACEITE204FL	2035	\$8,245.28
14ACEITE205FL	2025	\$10,206.84
14ACEITE206FL	2075L	\$6,964.64
14ACEITE207FL	2076	\$10,817.00

Unidad: 1 pieza Master: 1 pieza

Bomba neumática para aceite de alta densidad radio 6:1

- Características:
- Bomba neumática de aceite para el uso con aceites de viscosidad media / alta en equipos móviles y en sistemas de tubería
 - Hecho en Italia



PARA ACEITES DE VISCOSIDAD MEDIA / ALTA

Número	2012	2016
Alimentación	Aire comprimido Min. 2 Máx 8 bar	
Radio	6:1	6:1
Presión de salida	48 bar	48 bar
Caudal	32 L/min	32 L/min
Conexión de entrada de aire	F 1/2" BSP	F 1/2" BSP
Conexión de salida	M 3/4" BSP	M 3/4" BSP
Consumo de aire	260 L/min	260 L/min
Longitud del tubo de aspiración	950 mm	950 mm
Diámetro del tubo de aspiración	40 mm	40 mm
Para bidones de	208 L	208 L
Medidas (mm)	95x95x1270	95x95x1500
Peso	12 Kg	12 Kg

Código	Número	Precio
14ACEITE256FL	2012	\$29,918.72
14ACEITE257FL	2016	\$34,359.20

Unidad: 1 pieza Master: 1 pieza

Equipo neumático para distribución de aceite



PARA ACEITES

Características:

- Equipo estacionario neumático para suministro de aceite, para bidones de 208 L, compuesto por:
 - Bomba neumática 3:1, art. 2020
 - Adaptador de fijación de la bomba sobre el bidón, art. 4340
 - Enrollador carenado, art. 9013
 - Manguera de caucho de 15 m de longitud 1/2", art. 28715 (montado sobre el enrollador)
 - Manguera de caucho de 2 m de longitud, para conexión bomba – enrollador, 1/2", art. 28702
 - Pistola contadora electrónica para aceite, art. 2626
 - Regulador de presión, manómetro y separador de agua condensada, art. 7180
- Hecho en Italia

Código	Número	Precio
14ACEITE227FL	2994	\$44,720.32

Unidad: 1 pieza Master: 1 pieza

Equipo neumático para distribución de aceite



PARA ACEITES

Características:

- Equipo estacionario neumático para suministro de aceite, para bidones de 208 L, compuesto por:
 - Bomba neumática 3:1, art. 2020
 - Adaptador de fijación de la bomba sobre el bidón, art. 4340
 - Enrollador abierto con brazos orientables, art. 9081
 - Manguera de caucho de 15 m de longitud 1/2", art. 28715 (montado sobre el enrollador)
 - Manguera de caucho de 2 m de longitud, para conexión bomba – enrollador, 1/2", art. 28702
 - Pistola contadora electrónica para aceite, art. 2626
 - Regulador de presión, manómetro y separador de agua condensada, art. 7180
- Hecho en Italia

Código	Número	Precio
14ACEITE228FL	2984	\$30,147.24

Unidad: 1 pieza Master: 1 pieza



Te ofrecemos importar estos productos directo de fábrica

más información en gimbel@gimbelmexicana.com

Equipo neumático para distribución de aceite



PARA ACEITES



No incluye bidón ni reja, la foto es solamente ilustrativa

Características:

- Equipo estacionario neumático para suministro de aceite para montaje sobre contenedores, compuesto por:
 - Consola metálica para montaje sobre el contenedor, art. 9785
 - Enrollador abierto, art. 9016
 - Manguera de caucho de 15 m de longitud 1/2", art. 28715 (montado sobre el enrollador)
 - Bomba neumática 3:1, art. 2020130
 - Adaptador de fijación de la bomba sobre el bidón, art. 4340
 - Regulador de presión, manómetro y separador de agua condensada, art. 7180
 - Pistola contadora electrónica para aceite, art. 2626
 - Manguera de caucho de 1.5 m de longitud, para conexión bomba – enrollador, 1/2", art. 287015
 - Soporte mural con bandeja antigoteo, art. 9784
- Hecho en Italia

Código	Número	Precio
14ACEITE229FL	8210	\$36,775.48

Unidad: 1 pieza Master: 1 pieza



Equipo neumático para distribución de aceite



PARA ACEITES



No incluye bidón ni reja, la Foto es solamente ilustrativa

Características:

- Equipo estacionario neumático para suministro de aceite para montaje sobre contenedores IBC, compuesto por:
 - Consola metálica para montaje lateral sobre el contenedor, art. 2201
 - Bomba neumática 3:1, art. 2075
 - Adaptador de fijación de la bomba sobre el bidón, art. 4340
 - Regulador de presión con manómetro, art. 7200
 - Pistola contadora electrónica para aceite, art. 2726
 - Manguera de caucho de 3 m de longitud 1/2", art. 28703
 - Manguera de aspiración con adaptador de conexión al contenedor
- Hecho en Italia

Código	Número	Precio
14ACEITE230FL	8208	\$18,350.04

Unidad: 1 pieza Master: 1 pieza

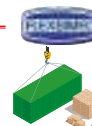

Bomba neumática para descarga

Características:

- Bomba neumática de diafragma de doble membrana para la extracción de aceite y combustible, apto para su uso en atmósfera explosiva según normativa ATEX ZONA 2
- Permite su funcionamiento en seco, auto aspirante hasta 6 m, sin mecanismos eléctricos, nos permite bombear líquidos muy viscosos
- Fabricada en cuerpo de aluminio
- Para aceite usado
- Hecho en Italia



Número	Caudal máx.	Long. máx. aspiración	Díámetro máx. salida	Conexión de entrada de aire	Conexión de salida	Consumo de aire	Peso
8319	50 L/min	5 m	3.0 mm	H 1/4"	M 1/2"	200 L/min	6.5 Kg
8320	100 L/min	6 m	3.5 mm	H 3/8"	M 3/4"	250 L/min	7 Kg
8321	165 L/min	6 m	7.5 mm	H 1/2"	M 1"	800 L/min	15 Kg

Código	Número	Medidas (A-B-C) mm	Precio
14ACEITE241FL	8319	222x156x233	\$20,447.32
14ACEITE242FL	8320	265x177x246	\$18,350.04
14ACEITE243FL	8321	370x222x365	\$30,027.76

Unidad: 1 pieza Master: 1 pieza

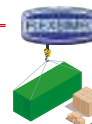

Contador electrónico para aceite

Características:

- Contador electrónico de engranajes ovales, con pistola de control, boquilla y rótula giratoria
- Los contadores tienen las siguientes ventajas:
 - Pistola de control cuerpo en aluminio anodizado suministro
 - Mayor precisión en la medición con tres números decimales
 - Menor gasto de energía de las baterías.
- 2826/2830 Extensión rígida diámetro 12mm a 45° con boquilla anti goteo automática y racor giratorio 1/2" (M-M) BSP
- 2833 Extensión flexible con curva a 90° rígida con boquilla anti goteo automática y racor giratorio 1/2" (M-M) BSP
- Hecho en Italia



2633

2626

Número	2633/2626
Rosca de conexión	1/2"
Caudal mín. - máx. (L/min)	1-20
Rango de temperatura	mín. +10 °C máx. + 50 °C
Presión máx. (bar)	40
Precisión de medición	+/- 0.5%
Indicador parcial, reseteable	9,999 L
Totalizador, no reseteable	9,999L
Peso	1.5 Kg

Código	Número	Precio
14ACEITE231FL	2633	\$7,857.84
14ACEITE222FL	2626	\$6,552.84

Unidad: 1 pieza Master: 1 pieza

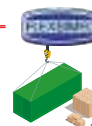

PARA ACEITES



PARA ACEITES



REPRESENTANTE EXCLUSIVO

Te ofrecemos importar estos productos directo de fábrica

más información en gimbel@gimbelmexicana.com



Contador electrónico para aceite

Características:

- Contador electrónico con pistola de control, cuerpo en aluminio anodizado, con protector para la palanca de suministro, extensión rígida diámetro 12 mm a 45° con boquilla anti goteo automática y racor giratorio 1/2" (M-M) BSP
- Hecho en Italia



ACEITES

Rosca de conexión	1/2"
Caudal mín. - máx. (L/min)	1-25
Rango de temperatura	mín. +10 °C máx. + 50 °C
Presión máx. (bar)	50
Precisión de medición	+/- 0.5%
Indicador parcial, reseteable	9,999 L
Totalizador, no reseteable	9,999L
Peso	1.5 Kg

Código	Número	Precio
14ACEITE226FL	2630	\$6,815.00

Unidad: 1 pieza Master: 1 pieza

Contador electrónico para lubricante

Características:

- Contador electrónico de engranajes ovales, con pistola de control, boquilla rótula giratoria
- Los contadores tienen las siguientes ventajas:
 - Pistola de control cuerpo en aluminio anodizado, con protector para la palanca de suministro
 - Mayor precisión en la medición con tres números decimales
 - Menor gasto de energía de las baterías.
- 2826/2830 Extensión rígida diámetro 12mm a 45° con boquilla anti goteo automática y racor giratorio 1/2" (M-M) BSP
- 2833 Extensión flexible con curva a 90° rígida con boquilla anti goteo automática y racor giratorio 1/2" (M-M) BSP
- Hecho en Italia



2826 2830

2833

Número	2826/2830/2833
Rosca de conexión	1/2"
Caudal mín. - máx. (L/min)	1-20
Rango de temperatura	mín. +10 °C máx. + 50 °C
Presión máx. (bar)	40
Precisión de medición	+/- 0.5%
Indicador parcial, reseteable	9,999 L
Totalizador, no reseteable	9,999L
Peso	1.5 Kg

Código	Número	Uso para:	Precio
14ACEITE220FL	2826	Aceite	\$6,290.68
14ACEITE221FL	2830	Anticongelante	\$9,174.44
14ACEITE232FL	2833	Aceite	\$9,428.48

Unidad: 1 pieza Master: 1 pieza

Bomba para cubeta de aceite



Ilustración de como adaptar a la cubeta, se surte sin cubeta



ACEITES

Características:

- Para aceites de diferencial y motor
- Para cubetas (no incluida) de hasta 300 mm de diámetro con capacidad de 19 L
- Tapa metálica
- Manguera de plástico de 1.37 m de longitud
- Longitud del tubo: 455 mm
- Con boquilla de aluminio
- Tapa ajustable, diferente altura

Caudal por ciclo	Capacidad recomendado de depósito	Peso	Medidas (AxBxC) mm
0.5 L	19 L		

Código	Número	Precio
14BOMBAS031CH	501	\$1,320.08

Unidad: 1 pieza Master: 10 piezas

Bomba extractora de aceite con depósito



USO RECOMENDADO:

- Diferenciales de transmisión y aceites más pesados.

NO UTILICE:

- Líquidos a base de agua y otros medios corrosivos

- Cuerpo de bomba galvanizado con tapa de fundición de aluminio y brida de ajuste
- Cubierta de tambor de acero con terminado electrostático
- Pistón de fundición con anillos de latón
- Con manguera de PVC blando resistente al combustible, longitud 1.2 m, con boquilla para una descarga eficiente

Caudal por ciclo	Capacidad de depósito	Peso	Medidas (AxBxC) mm
	16 L		

Código	Número	Precio
14BOMBAS106GZ	OLP/16	\$4,181.80

Unidad: 1 pieza. Master: 1 pieza.



ACEITES





Cubeta despachadora de aceite



Características:

- No requiere de medidores o marcadores adicionales
- Construida con lámina de acero 1008 y tubo cédula A-53
- Su boquilla está equipada con una válvula automática para que no se descargue la manguera después de surtir
- Todas las cubetas son calibradas y verificadas en nuestra fábrica para surtir ¼ de litro por embolada, con aceite SAE 140 y manguera de 1.70 m de longitud
- No requiere medidores o marcadores

Caudal por ciclo	Capacidad de depósito	Peso	Medidas (AxBxC) mm
¼ de litro (0.066 gal)	19 l (5 galones)	10 kg	
Código	Número	Precio	
16CUBETA001SM	25	\$6,358.13	

Unidad: 1 pieza Master: 1 pieza

Cubeta despachadora de aceite



Características:

- Construida con lámina de acero 1008 y tubo cédula A-53
- Bomba para surtir lubricante SAE 140
- Con manguera de 1.70 m de longitud
- No medidora

Caudal por ciclo	Capacidad depósito	Peso	Medidas (AxBxC) mm
100 ml	19 L (5 galones)	10 kg	
Código	Número	Precio	
16CUBETA003SM	23	\$4,906.68	

Unidad: 1 pieza Master: 1 pieza

Dispensador de aceite a palanca con depósito de 16 L



Características:

- Dispensador de aceite con depósito de 16 L de capacidad, portátil, con manguera de 1,5 m de longitud extensión curva.

Te ofrecemos importar estos productos directo de fábrica

más información en gimbel@gimbelmexicana.com

Caudal	Caudal por ciclo	Capacidad depósito	Peso	Medidas (AxBxC) mm
8 L/min	0.13 L	16 L	7.3 Kg	250x320x660
Código	Número	Precio		
14ACEITE258FL	5200	\$4,329.12		

Unidad: 1 pieza Master: 1 pieza

Recuperador móvil para aceite usado



Características:

- Recuperador móvil de aceite usado, con depósito metálico anti-salpicaduras
- Tubo de recogida telescópico hasta una altura máxima de trabajo de 1.6 m, vaciado del depósito a través de un tubo flexible con terminal metálica en la punta
- Hecho en Italia

Te ofrecemos importar estos productos directo de fábrica

más información en gimbel@gimbelmexicana.com

Capacidad del embudo	Extensión máx. altura	Capacidad depósito	Cap. máx. de recuperación	Presión de descarga
10 L	1,600 mm	90 L	80 L	0.5 bar
Código	Número	Precio		
14ACEITE235FL	3179	\$10,485.24		

Unidad: 1 pieza Master: 1 pieza



REPRESENTANTE EXCLUSIVO

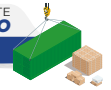

Aspirador recuperador para aceite usado

Te ofrecemos importar estos productos directo de fábrica

más información en gimbel@gimbelmexicana.com



PARA ACEITES



Medidas (AxBxC) mm	
Peso	34 Kg
Medidas (AxBxC) mm	460 x 510 x 1,500

- Características:
- Aspirador y recuperador móvil de aceite usado, con pre-cámara visualizador transparente de 8 L de capacidad y embudo metálico de 10 L, incluye indicador de nivel, kit de 5 sondas de aspiración de diferentes diámetros (No. 2995 diám. 5 mm, long. 800 mm; No. 2996 diám. 6 mm, long. 800 mm; No. 2997 diám. 7 mm, long. 1,500 mm; No. 2998 diám. 8 mm, long. 800 mm; No. 2986 tubo rígido diám. 6 mm, long. 800 mm) y bandeja para accesorios.
 - Descarga por presurización para el vaciado del depósito
 - La pre-cámara visualizadora permite verificar la cantidad y la calidad del aceite aspirado
 - Para mantener una visibilidad óptima y transparencia de la pre-cámara, ésta cuenta con un dispositivo interno que permite su limpieza aspirando una pequeña cantidad de gas óleo diesel u otro líquido detergente no agresivo
 - Hecho en Italia

Vacío máx.	Tiempo de despresurización	Capacidad depósito	Capacidad máx. recuperación	Presión de descarga
0.8 bar	1.5 mm	80 L	70 L	0.5 bar
Código	Número	Precio		
14ACEITE236FL	3198	\$18,350.04		

Unidad: 1 pieza Master: 1 pieza

Aspirador y recuperador móvil de aceite usado 115 L



PARA ACEITES



Medidas (AxBxC) mm	
Peso	53 Kg
Medidas (AxBxC) mm	630x650x1700

- Características:
- Capacidad 115 L
 - Con embudo metálico rectangular de 50 L de capacidad
 - Con altura ajustable
 - Utilizado para la recuperación de aceite usado en automóviles y motocicletas
 - Incluye: indicador de nivel, kit compuesto por 7 sondas de aspiración de diferentes diámetros y bandeja para accesorios.
 - Descarga por presurización del depósito.

Vacío máximo	Tiempo/ despresurización	Capacidad depósito	Capacidad recuperación	Presión descarga
250 bar	1.5 min	115 L	115 L	0.5 bar
Código	Número	Precio		
14ACEITE259FL	3180	\$39,625.60		

Unidad: 1 pieza Master: 1 pieza

Dispensador de aceite con depósito 24L



PARA ACEITES



PISTOLA DE SUMINISTRO



- Características:
- Dispensador de aceite con depósito de 24 l con ruedas, indicador de nivel, manómetro, embudo de boca ancha para el llenado, manguera de 1,5 m y pistola de suministro.
 - Presión máx. de aire 7 bar.
 - Hecho en Italia

Capacidad del embudo	Capacidad depósito	Peso	Medidas (AxBxC) mm
1 L	24 L	9.8 Kg	350x400x950
Código	Número	Precio	
14ACEITE275FL	3327	\$12,387.64	

Unidad: 1 pieza Master: 1 pieza

Dispensador de aceite con depósito 24L con pistola contadora



PARA ACEITES



PISTOLA CONTADORA DIGITAL



- Características:
- Dispensador de aceite con depósito de 24 l con ruedas, indicador de nivel, manómetro, embudo de boca ancha para el llenado, manguera de 1,5 m y pistola contadora digital.
 - Presión máx. de aire 7 bar.
 - Hecho en Italia

Capacidad del embudo	Capacidad depósito	Peso	Medidas (AxBxC) mm
1 L	24 L	12 Kg	350x400x950
Código	Número	Precio	
14ACEITE276FL	3396	\$21,877.60	

Unidad: 1 pieza Master: 1 pieza



Te ofrecemos importar estos productos directo de fábrica

más información en gimbel@gimbelmexicana.com



Aspirador recuperador móvil de aceite con pantógrafo 90L

PANTÓGRAFO



ACEITES



Medidas (AxBxC) mm	
Peso	43 Kg
Medidas (AxBxC) mm	630 x 650 x 1,700

Características:

- Aspirador recuperador móvil de aceite usado **CON PANTÓGRAFO**, capacidad de 90 l, embudo metálico rectangular de 10 l, Venturi con vacuómetro, kit de sondas de aspiración de diferentes diámetros
- Bandeja para accesorios.
- Equipado con indicador de nivel.
- Descarga del deposito por presurización máx. 0,5 bar.
- Hecho en Italia

Vacío máx.	Tiempo de despresurización	Capacidad depósito	Capacidad máx. recuperación	Presión de descarga
0.8 bar	1,5 min	90 L	80 L	0.5 bar
Código	Número	Precio		
14ACEITE277FL	3182	\$33,360.44		

Unidad: 1 pieza Master: 1 pieza

Recolector neumático para aceite



ACEITES



Características:

- AISI 304
- Capacidad del depósito 24 L
- Incluye manguera espiral de 7.5 m de longitud, pistola y lanza
- Hecho en Italia

Presión máx.	Capacidad depósito	Conexiones	Peso	Medidas (X-Z-Y) mm
7 bar	24 L	M 1/4" BSP	11 Kg	370 x 340 x 820
Código	Número	Precio		
14ACEITE154FL	3324	\$13,783.12		

Unidad: 1 pieza Master: 1 pieza

Enrollador de manguera automático para aceite



ACEITES



Características:

- Enrollador automático con muelle, de acero esmaltado con brazo ajustable
- Con manguera de caucho de alta presión SAE 100 R1AT, con conexiones rectas de rosca BSP (H/H), construcción interna y cobertura de goma sintética resistente
- Reforzamiento: una trenza en acero, resistente a altas presiones
- Para aceites, lubricantes y anticongelantes, serie con brazo ajustable
- Medidas enrollador: 244x490x480 mm
- Hecho en Italia

Diámetro del tubo	Long. máx. manguera	Presión máx.	Anchura útil para enrollar	Diámetro del tambor	Peso
1/2"	10 m	160 bar	120 mm	450 mm	31 Kg
1/2"	15 m	160 bar	120 mm	450 mm	20 kg
Código	Número	Precio			
14ACEITE223FL	9090+28710	\$12,943.28			
14ACEITE224FL	9091+28715	\$17,643.60			

Unidad: 1 pieza Master: 1 pieza

Enrollador de manguera automático para aceite



ACEITES



Características:

- Enrollador automático con muelle, de acero esmaltado
- Con manguera de caucho de alta presión SAE 100 R1AT, con conexiones rectas de rosca BSP (H/H), construcción interna y cobertura de goma sintética resistente
- Reforzamiento: trenza en acero resistente a altas presiones
- Para aceites, lubricantes y anticongelantes, serie cubierta
- Medidas enrollador: 130x550x450 mm
- Hecho en Italia

Diámetro del tubo	Long. máx. manguera	Presión máx.	Anchura útil para enrollar	Diámetro del tambor	Peso
1/2"	10 m	160 bar	120 mm	450 mm	31 Kg
1/2"	15 m	160 bar	120 mm	450 mm	33 Kg
Código	Número	Precio			
14ACEITE225FL	9013+28710	\$14,759.84			
14ACEITE250FL	9013+28715	\$18,069.32			

Unidad: 1 pieza Master: 1 pieza



REPRESENTANTE
EXCLUSIVO



Manguera de alta presión para aceite



PARA ACEITES

Te ofrecemos importar estos productos directo de fábrica

más información en gimbel@gimbelmexicana.com

Características:

- Manguera de caucho de alta presión SAE 100 R1 AT, con conexiones rectas de rosca BSP, aptas para el suministro de aceite, gasóleo/diesel, gasolina y agua, para ser montadas en bombas o en enrolladores
- Construcción interna y cobertura: goma sintética resistente al aceite, gas óleo/diesel, gasolina y fluidos hidráulicos
- Reforzamiento: una trenza en acero, resistente a altas presiones
- Hecho en Italia



Longitud	Diámetro nominal	Diámetro interno	Diámetro trenza de acero	Diámetro externo	
1 m	1/2"	12.7 mm	18.3 mm	20.6 mm	
Presión de trabajo	Presión de prueba	Presión estallido	Radio mín. curva	Temperatura de trabajo	Peso
160 bar	385 bar	640 bar	180 mm	-40 °C + 100 °C	0.430 Kg/m
Código		Número	Precio		
14ACEITE194FL		28701	\$562.60		

Unidad: 1 pieza Master: 1 pieza

Pistola de succión 500 Ml (16OZ)



PARA ACEITES



Características:

- Diseñada para succionar aceite de la caja de engranajes, cajas de transferencia y diferenciales
- El sello de alta calidad proporciona máxima succión
- Barril de acero en acabado premium con terminado electrostático
- No necesita ser engrasada

Utilizar sólo con líquidos no corrosivos.

Código	Número	Precio
14ACEITE274GZ	SG/11BL	\$504.60

Unidad: 1 pieza. Master: 1 pieza.

Bombas neumáticas a pistón para grasa 50:1

Características:

- Serie estándar
- Bombas neumáticas de engrase para su uso en distancias cortas y para la lubricación a alta presión.
- Hecho en Italia

Los valores indicados en la tabla se basan en los siguientes parámetros: grasa de litio NLGI 0 – presión de aire comprimido 8 bar – salida libre



PARA ENGRASE



	Aire comprimido mín. 2 bar / máx. 8 bar		
Número	4020	4060	4080
Alimentación aire comprimido			
Radio	50:1	50:1	50:1
Presión de salida	400 bar	400 bar	400 bar
Caudal	2,900 g/min	2,900 g/min	2,900 g/min
Conexión de entrada de aire	H 1/4" BSP	H 1/4" BSP	H 1/4" BSP
Conexión de salida	M 1/4" BSP	M 1/4" BSP	M 1/4" BSP
Consumo de aire	78 L/min	78 L/min	78 L/min
Longitud del tubo de aspiración	450 mm	750 mm	950 mm
Diámetro del tubo de aspiración	28 mm	28 mm	28 mm
Para bidones de	18-20 Kg	50-60 Kg	180 Kg
Medidas (mm)	95 x 780	95 x 1,005	95 x 1,205
Peso	4.2 Kg	5 Kg	5.6 Kg

Código	Número	Precio
14ACEITE175FL	4020	\$9,806.64
14ACEITE176FL	4060	\$8,448.28
14ACEITE177FL	4080	\$13,200.80

Unidad: 1 pieza Master: 1 pieza

Bomba neumática de engrase para bidones 180 kg radio 50:1

Características:

- Bomba neumática industrial de la serie «Power Bull» de alta prestación y un elevado rendimiento en el suministro de grasa en las condiciones más exigentes. Especialmente indicadas para el engrase y suministro de grasa en sistemas centralizados y aplicaciones donde sea necesario suministrar simultáneamente en varios puntos a altas presiones y alto flujo. La elevada calidad de los materiales utilizados, junto con un innovador diseño de fabricación de un nuevo motor neumático
- Hecho en Italia



PARA ENGRASE



- Ofrece las siguientes características y ventajas:
 - Eficacia en un flujo constante
 - Bajo nivel de ruido
 - Menor número de pistonadas
 - Mínima vibración
 - Facilidad de mantenimiento
 - Sistema de recuperación de la condensación de la humedad del aire de escape, evitando su difusión por la zona de trabajo
 - Amplia gama de accesorios

Alimentación	Aire comprimido Min. 2 Máx 8 bar	
Radio	50:1	
Presión de salida	400 bar	
Caudal	12000 g/min	
Conexión de entrada de aire	120	
Conexión de salida	F 1/2" BSP	
Consumo de aire 8 bar	M 1" BSP	
Longitud del tubo de aspiración	1.92 m ³ /min	
Diámetro del tubo de aspiración	125 mm	
Para bidones de	180 kg	
Medidas (mm)	50x22 mm	
Peso	22 Kg	

Código	Número	Precio
14ACEITE263FL	4049	\$74,910.48

Unidad: 1 pieza Master: 1 pieza



Te ofrecemos importar estos productos directo de fábrica
más información en gimbel@gimbelmexicana.com



Adaptador de fijación



- Características:
- Para la fijación de la bomba sobre el bidón
 - De plástico
 - Hecho en Italia

Refacción para equipo Flexbimec

Código	Número	Medidas	Precio
14ACEITE189FL	4328	2" x 28 mm	\$261.00
14ACEITE190FL	4340	2" x 40 mm	\$208.80
14ACEITE191FL	4341	M 2" BSP para No. 4340 y 4328	\$84.68

4328: 1 juego Master: 1 juego; 4340 y 4341: 1 pieza Master: 1 pieza

Equipo neumático de engrase



- Características:
- Para tambores de hasta 612 mm de diám. con capacidad de 400 lbs 180 Kg
 - Construida completamente de metal
 - Incluye un filtro dentro del tubo de succión
 - Tapa metálica: diám. int. 615 mm
 - Plato: diámetro 600 mm
 - Con entrada para tubo: 29.5 mm
 - Tubo de succión, longitud: 940 mm
 - Manguera de alta presión, longitud: 213 mm
 - Tubo extensión, longitud: 150 mm y boquilla de 4 garras
 - Para trabajo pesado
 - Accesorios: Bomba, tapa, plato, manguera, rótula "Z" y pistola neumática

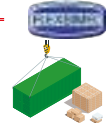

Presión de trabajo	Máx. presión de trabajo	Máx. presión de salida	Conexión de salida
30 a 150 PSI	150 PSI	7,500 PSI	1/4" NTP (hembra)
Conexión de entrada	Consumo de aire	Salida de grasa	Nivel de sonido
1/4" NTP (hembra)	230 L x min	1.10 Kg x min	81 dB
Código	Número	Precio	
14BOMBAS037GZ	45417	\$24,904.04	

Unidad: 1 caja con 1 pieza Master: 2 piezas



PARA ENGRASE

Equipo de engrase neumático 18-20 Kg

- Características:
- Equipo de engrase para bidones de 18/20 kg
 - Hecho en Italia



- Compuesto por:
- Bomba neumática No. 4020
 - Tapa metálica No. 4302 diámetro 330-290 mm
 - Plato seguidor No. 4314 diámetro 310-260 mm
 - Manguera de 3 m de longitud No. 4503
 - Rótula triple No. 4221
 - Pistola de engrase No. 4205
 - Regulador de presión No. 7200
 - Empuñadura de transporte



Presión máxima	Caudal	Rosca de conexión	Alimentación aire	Peso	Medidas (A-B-C) mm
400 bar	2,400 g/min	H 1/4" BSP	2-8 bar	11 Kg	240x240x890
Código	Número	Precio			
14ACEITE178FL	4921	\$19,557.60			

Unidad: 1 pieza Master: 1 pieza



PARA ENGRASE

Equipo de engrase neumático 18/20 kg

- Características:
- Equipo de engrase para bidones de 18/20 kg
 - Hecho en Italia



- Compuesto por:
- Bomba neumática No: 4020
 - Tapa metálica No. 4302
 - Manguera 1/4" R2T, de 3 m de longitud No. 4503
 - Carro con 2 ruedas No. 4350
 - Plato seguidor No. 4314
 - Pistola de control con extensión rígida y boquilla hidráulica de 4 mordazas No. 4205
 - Regulador de presión No. 7200
 - Rótula triple No. 4221

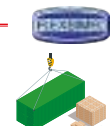

Presión máxima	Caudal	Rosca de conexión	Alimentación aire	Peso	Medidas (AxBxC) mm
400 bar	2,400 g/min	1/4" BSP (F)	2-8 bar	13 Kg	510x690x690
Código	Número	Precio			
14ACEITE252FL	4920C	\$22,863.60			

Unidad: 1 juego. Master: 1 juego.



PARA ENGRASE



REPRESENTANTE
EXCLUSIVO

Te ofrecemos importar estos productos directo de fábrica

más información en gimbel@gimbelmexicana.com



Equipo de engrase neumático 50/60 kg

- Características:
- Equipo de engrase para bidones de 50/60 kg
 - Hecho en Italia



- Compuesto por:
 - Bomba neumática No. 4060
 - Tapa metálica No. 4305
 - Manguera 1/4" R2T, de 3 m de longitud No. 4503
 - Carro con 4 ruedas No. 4360
 - Plato seguidor No. 4317
 - Pistola de control con extensión rígida y boquilla hidráulica de 4 grapas No. 4205
 - Regulador de presión No. 7200
 - Rótula triple No. 4221



Presión máxima	Caudal	Rosca de conexión	Alimentación aire	Peso	Medidas (AxBxC) mm
400 bar	2,400 g/min	1/4" BSP (F)	2-8 bar	18 Kg	600x600x1050
Código	Número	Precio			
14ACEITE253FL	4980C	\$25,190.56			

Unidad: 1 juego. Master: 1 juego.

Plato seguidora para bidones 180 kg

- Características:
- Plato seguidor prensa-grasa con disco de goma diseñado específicamente para las bombas industriales de la serie Power Bull para bidones de 180 kg
 - El disco nos permite mantener un nivel homogéneo de la grasa evitando de esta manera la formación de cámaras de aire en la aspiración así como un perfecto vaciado del bidón
 - Diámetro: 590x540 mm
 - Agujero: 50 mm
 - Apta para los modelos 4048 – 4049 – 4050-4051 – 4052 – 4097/180.



Código	Número	Precio
14ACEITE266FL	4320	\$9,549.12

Unidad: 1 pieza. Master: 1 pieza.

Tapa para tambo de 180 kg

- Características:
- Tapa de metal diseñada específicamente para fijar las bombas industriales de la serie Power Bull para bidones de 180 kg
 - Diámetro: 600 mm
 - Agujero: 50 mm
 - Apta para los modelos 4048 – 4049 – 4050 – 4051- 4052 – 4097/180



Código	Número	Precio
14ACEITE265FL	4309	\$4,105.24

Unidad: 1 pieza. Master: 1 pieza.

Plato seguidor con membrana de caucho

- Características:
- Permite conservar un nivel uniforme, evita la formación de cámaras de aire dentro de la grasa y los residuos de grasa en la pared intern del bidón
 - Hecho en Italia



Refacción para equipo Flexbimec



Número	Diám. de la membrana	Diám. del plato metálico	Diám. del agujero para la bomba	Para bidón de	Peso
4314	310 mm	260 mm	28 mm	20 Kg	1.3 Kg
4317	390 mm	325 mm	28 mm	50 Kg	1.7 Kg
4319	590 mm	540 mm	28 mm	180 Kg	4.0 Kg

Código	Número	Precio
14ACEITE186FL	4314	\$1,309.64
14ACEITE187FL	4317	\$1,833.96
14ACEITE188FL	4319	\$3,297.88

Unidad: 1 pieza Master: 1 pieza

Tapa para bidón

- Características:
- Tapa metálica para bidones de grasa
 - Cada tapa está dotada con tres tornillos mariposas que permiten ajustarlas a los bidones, además traen un adaptador para fijación vertical de la bomba
 - Hecho en Italia



Número	Diám. externo del bidón	Diám. del agujero del adaptador	Para bidón de:	Peso
4302	290-330 mm	28 mm	20 Kg	2.6 Kg
4305	360-400 mm	28 mm	50 Kg	2.8 Kg
4308	560-600 mm	28 mm	180 Kg	3.2 Kg

Código	Número	Precio
14ACEITE183FL	4302	\$951.20
14ACEITE184FL	4305	\$1,440.72
14ACEITE185FL	4308	\$2,765.44

Unidad: 1 pieza Master: 1 pieza



Te ofrecemos importar estos productos directo de fábrica

más información en gimbel@gimbelmexicana.com

Equipo de engrase neumático 16 Kg

Características:

- Equipo de engrase neumático con depósito de 16 Kg
- Compuesto por:
 - Bomba neumática No. 4018
 - Regulador de presión No. 7200
 - Manguera de 3 m de longitud No. 4503



- Pistola de engrase No. 4205
- Rótula triple No. 4221
- Plato seguidor
- Depósito de grasa con dos ruedas y empuñadura de transporte
- Hecho en Italia



ENGRASE

Presión máxima	Caudal	Rosca de conexión	Alimentación aire	Peso	Medidas (A-B-C) mm
400 bar	2,400 g/min	H 1/4" BSP	2-8 bar	11 Kg	240x390x930
Código	Número	Precio			
14ACEITE179FL	4922	\$19,266.44			

Unidad: 1 juego. Master: 1 juego.

Bomba de engrase a palanca con depósito de 16 kg

Características:

- Bomba de engrase a palanca con depósito de 16 kg portátil
- Con tubo flexible 1/4"
- RIT de 1,5 m de longitud
- Grifo y acoplamiento rígido con boquilla de 4 mordazas
- Hecho en Italia



Presión máxima	Caudal por ciclo	Rosca de conexión	Peso	Medidas (AxBxC) mm
250 bar	8 g	1/4" BSP (M)	8 Kg	510x580x880
Código	Número	Precio		
14ACEITE254FL	5100	\$4,105.24		

Unidad: 1 pieza. Master: 1 pieza.



ENGRASE

Cubeta despachadora de grasa

Características:

- Construcción con lámina de acero
- Capacidad del depósito: 16 L
- Surte aproximadamente 10 g por ciclo
- Manguera de 1.98 m de longitud con tubo conector y boquilla de 4 garras
- Peso neto: 13 Kg



ENGRASE

Código	Número	Precio
16CUBETA004CH	401	\$6,262.84

Unidad: 1 pieza Master: 2 piezas

Cubeta despachadora de grasa

Características:

- Construcción robusta en lámina de acero 1,008 troquelado en forma elíptica para proporcionarle rigidez y un fácil manejo
- Presión máxima de trabajo: 210 Kg/cm² (3,000 lbs/pulg²)
- Se surte con manguera con longitud de 75 m para mayor flexibilidad en puntos de difícil acceso y boquilla hidráulica
- Peso neto: 10 Kg (22 lbs)



ENGRASE



Código	Número	Capacidad de depósito	Precio
16CUBETA002SM	101	19 Kg	\$4,446.74

Unidad: 1 pieza Master: 1 pieza



Bomba para cubeta de grasa



OFERTA
POR VOLUMEN

- Características:
- Presión máxima 210 Kg/cm²
 - Carrera del émbolo 11.1 cm
 - Peso: 8 Kg (sólo bomba)
 - Altura del depósito: 55.9 cm
 - Ancho total del depósito: 50.8 cm
 - Longitud de la palanca: 40.64 cm
 - Longitud de la manguera: 130 cm
 - Punto de salida: 1/4 - 18 NTP
 - * Incluye cubeta vacía de demostración



Código	Número	Capacidad de depósito	Precio
16CUBETA004SM	101-E19	19 Kg	\$4,295.94

Unidad: 1 pieza Master: 1 pieza

Kit de empaques para cubeta engrasadora



OFERTA
POR VOLUMEN

- Características:
- Para cubeta engrasadora "ERKCO" No. 101
 - Kit de reparación con 8 piezas

Código	Número	Precio
16CUBETA005SM	S/N	\$361.34

Unidad: 1 juego Master: 1 juego

Carrete con manguera para grasa



- Características:
- Carrete con manguera, automáticos con muelle, de acero, brazos ajustables fabricados en acero esmaltado, completo con manguera de goma R2AT y con cuerda H/H, aptos para su uso con grasa a altas presiones
 - Hecho en Italia



REPRESENTANTE EXCLUSIVO

Te ofrecemos importar estos productos directo de fábrica

más información en gimbel@gimbelmexicana.com

Número	Diám. tubo	Long. máx. manguera	Presión máxima	Anch. útil p/enrollar	Diámetro del tambor	Peso	Medidas (A-B-C) mm
9090+4510	1/4"	10 m	400 bar	120 mm	450 mm	20 Kg	250x550x450
9091+4515	1/4"	15 m	400 bar	120 mm	450 mm	25 Kg	250x550x450

Código	Número	Precio
14ACEITE195FL	9090+4510	\$12,283.24
14ACEITE196FL	9091+4515	\$15,163.52

Unidad: 1 pieza Master: 1 pieza

Carrete con manguera para grasa



- Características:
- Carrete con manguera, automáticos con muelle, de acero, brazos ajustables fabricados en acero esmaltado, completo con manguera de goma R2AT y con cuerda H/H, aptos para su uso con grasa a altas presiones
 - Hecho en Italia



REPRESENTANTE EXCLUSIVO

Te ofrecemos importar estos productos directo de fábrica

más información en gimbel@gimbelmexicana.com

Número	Diám. tubo	Long. máx. manguera	Presión máxima	Anch. útil p/enrollar	Diámetro del tambor	Peso	Medidas (A-B-C) mm
9013+4510	1/4"	10 m	400 bar	120 mm	450 mm	20 Kg	250x550x450
9013+4515	1/4"	15 m	400 bar	120 mm	450 mm	23 Kg	250x550x450

Código	Número	Precio
14ACEITE197FL	9013+4510	\$14,417.64
14ACEITE249FL	9013+4515	\$16,610.04

Unidad: 1 pieza Master: 1 pieza

Manguera de alta presión para grasa

- Características:
- Mangueras de caucho de alta presión SAE 100 R2 AT-EN 853 - DIN 20022 - 15 N, con conexiones (tuerca local) H rectas de roscas BSP, aptas para su montaje en bombas o en enrolladores de suministro de grasa
 - Construcción interna y cobertura: goma sintética resistente a grasa, aceite, gas óleo/diesel, gasolina y fluidos hidráulicos
 - Refuerzo interno: doble trenzado en acero, resistente a las altas presiones
 - Cubierta: Negra de caucho sintético resistente a los aceites y a los agentes atmosféricos e intemperie
 - Hecho en Italia



REPRESENTANTE EXCLUSIVO

Te ofrecemos importar estos productos directo de fábrica

más información en gimbel@gimbelmexicana.com

Longitud	Diámetro nominal	Diámetro interno	Diámetro trenza de acero	Diámetro externo
1m	1/4"	6.4 mm	12.7 mm	15 mm

Presión de trabajo	Presión de rotura	Radio min. curva	Temperatura de trabajo	Peso
400 bar	1,600 bar	100 mm	-40 °C + 100 °C	0.36 Kg/m

Código	Número	Precio
14ACEITE193FL	4501	\$825.92

Unidad: 1 pieza Master: 1 pieza



Te ofrecemos importar estos productos directo de fábrica

más información en gimbel@gimbelmexicana.com

Enrollador de manguera automático para aire y/o agua



AIRE Y/O AGUA



Características:

- Enrollador automático con caja de plástico y manguera en poliuretano para el uso con aire comprimido y/o agua (a temperatura de -10°C hasta +60°C)
- Con soporte orientable para montaje a pared
- Hecho en Italia

Longitud manguera	Diámetro manguera	Conexiones	Presión máxima	Peso	Medidas (A-B-C) mm
15 m	8x12 mm	M 1/4" BSP	20 bar	8.2 Kg	220x310x380
Código	Número	Precio			
14ACEITE237FL	9400+3615	\$6,383.48			

Unidad: 1 pieza Master: 1 pieza



Carro para bidones de 208 L



Características:

- Carro de cuatro ruedas especiales para pavimento rugoso, con rejilla de seguridad, permite el montaje de enrolladores No. 9016
- Medidas:
 - Total carro: (A-B-C) 1 070x900x750 mm
 - Base interior: 620x610 mm
- Hecho en Italia

Código	Número	Precio
14ACEITE246FL	4389	\$19,134.20

Unidad: 1 pieza Master: 1 pieza

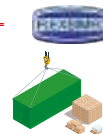

Equipo despachador de diesel con medidor



PARA DIESEL

Características:

- Estación con bomba eléctrica de 230 V para el trasvase de gasóleo/diesel con posibilidad de fijación en pared
- Compuesto por contador analógico, bomba autocebante con by-pass y filtro de aspiración, interruptor on/off, cable de alimentación y fusible, manguera de caucho 3/4" de 4 m de longitud, boquedel automático, con rótula giratoria y válvula de fondo
- Marca FLEXBIMEC

Voltaje	Potencia	Amperaje	RPM	Caudal	Conexiones	Peso	Medidas (X-Z-Y) (mm)
230 V	370W	1,5 A	2800	50 l/min	H1" BSP	18 kg	400x400x290
Código	Número	Precio					
14ACEITE132FL	6738+6725	\$18,350.04					

Unidad: 1 pieza Master: 1 pieza

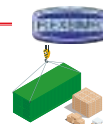

Bomba neumática y pistola contadora digital (Ad Blue)



PARA AdBlue®

- Equipo para el trasvase de AdBlue® de funcionamiento neumático compuesto por:

- Bomba neumática a pistón con cuerpo de acero inoxidable, especial para su montaje sobre depósitos/contenedores de 1000 L
- Con soportes de fijación
- Consola metálica para montaje sobre el depósito/contenedor tipo IBC
- Manguera flexible de suministro de 3 m de longitud
- Regulador de presión de aire con separador del agua por condensación y pistola de suministro con cuenta-litros electrónica.

Presión de alimentación	Presión máx. de salida	Caudal	Peso
3-8 bar	8 bar	35 L/min	9 Kg
Código	Número	Precio	
14ACEITE261FL	6752	\$40,260.12	

Unidad: 1 juego. Master: 1 juego.

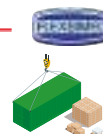



REPRESENTANTE
EXCLUSIVO

Te ofrecemos importar estos productos directo de fábrica

más información en gimbel@gimbelmexicana.com



Medidor digital 50UN (Ad Blue)

Características:

- Pistola de plástico para el suministro de AdBlue® con cuenta-litros digital
- Con engranajes ovales in PPS+PTFE, cuerpo en plástico con fibra de vidrio IXEF a elevada densidad, racor giratorio inox AISI 304 M 1/2" BSP, extensión rígida diámetro 16 mm. Display mas grande para ver dos suministros, alta precisión y repetitividad de la medición.



Presión máxima	Caudal	Precisión	Conexión	Peso	Medidas (AxBxC) mm
25 bar	30 L/min	+/- 0-5%	M 1/2" BSP	1.2 Kg	95x95x460
Código	Número	Precio			
14ACEITE262FL	2735	\$11,779.80			

Unidad: 1 pieza. Master: 1 pieza.

Pistola para aceite de boquilla rígida

Características:

- Pistola para suministro de aceite, cuerpo en aluminio anodizado con protector para la palanca de suministro
- Extensión rígida estándar (diámetro 12 mm a 45°), con boquilla anti goteo automática y racor giratorio de 1/2" (M-M) BSP
- Hecho en Italia



Pistola para aceite de boquilla flexible

Características:

- Pistola para suministro de aceite, cuerpo en aluminio anodizado con protector para la palanca de suministro
- Extensión flexible con curva a 90° rígida con boquilla anti goteo automática y racor giratorio de 1/2" (M-M) BSP
- Hecho en Italia



Código	Número	Precio
14ACEITE218FL	2185	\$1,571.80

Unidad: 1 pieza Master: 1 pieza

Código	Número	Precio
14ACEITE219FL	2181	\$2,462.68

Unidad: 1 pieza Master: 1 pieza

Pistola para aceite

Características:

- Alta presión
- Pistola de control de aceite con 1/2" BSP (M)
- Entrada giratoria, salida rígida
- Diámetro de 12 mm
- Boquilla automática anti-goteo
- Hecho en Italia



Extensión flexible con conexión

Características:

- Extensión flexible con curva a 90° rígida con boquilla anti goteo automática y racor giratorio de 1/2" (M-M) BSP
- Hecho en Italia



Código	Número	Precio
14ACEITE133FL	2185	\$2,995.12

Unidad: 1 pieza Master: 1 pieza

Código	Número	Precio
14ACEITE215FL	2132	\$837.52

Unidad: 1 pieza Master: 1 pieza

Extensión rígida STD

Características:

- Extensión rígida estándar diámetro 12 mm, con boquilla antigoteo automática
- Hecho en Italia



Extensión flexible

Características:

- Extensión flexible longitud 300 mm con boquilla antigoteo manual
- Hecho en Italia



Código	Número	Precio
14ACEITE214FL	2110	\$785.32

Unidad: 1 pieza Master: 1 pieza

Código	Número	Precio
14ACEITE213FL	2104	\$1,284.12

Unidad: 1 pieza Master: 1 pieza

Conexión giratoria M - M

Características:

- Conexión giratoria M 1/2" BSP - M 1/2" BSP (entrada/salida)
- Hecho en Italia



Conexión rápida para bomba neumática

Características:

- Conexión rápida hidráulico MH 1" BSF con válvula anti-retorno
- Conectado al depósito del recuperador / aspirador de aceites usados, permite el vaciado de los mismos directamente al contenedor / cisterna de almacenamiento
- Hecho en Italia



Código	Número	Precio
14ACEITE216FL	2106	\$403.68

Unidad: 1 pieza Master: 1 pieza

Código	Número	Precio
14ACEITE238FL	2264	\$3,931.24

Unidad: 1 juego Master: 1 juego



REPRESENTANTE EXCLUSIVO

Te ofrecemos importar estos productos directo de fábrica

más información en gimbel@gimbelmexicana.com

Adaptador para tapón

Características:

- Adaptador para tapón inferior de los contenedores diámetro 70 - M 1" BSP
- Hecho en Italia



Refacción para equipo Flexbimec

Código	Número	Precio
14ACEITE212FL	2217	\$1,153.04

Unidad: 1 pieza Master: 1 pieza

Tubo de aspiración

Características:

- 2204: Tubo de aspiración en acero galvanizado; diámetro de 40 mm; longitud de 950 mm; con válvula de pie; para bidones de 208 L
- Hecho en Italia



Código	Número	Precio
14ACEITE209FL	2204	\$2,620.44
14ACEITE210FL	2204/14	\$2,882.60

Unidad: 1 pieza Master: 1 pieza

Pistola neumática de engrase

Características:

- Cuerda de admisión 1/4" NPT (hembra)
- Cuerda de salida 1/8" NPT (hembra)
- Fabricada totalmente en acero
- Mango ergonómico
- Con rotula "Z" giro 360°
- Tubo extensión, long. 150 mm y boquilla de 4 garras
- Para trabajo pesado
- Presión máxima de trabajo 7,500 PSI



Código	Número	Precio
14ACEITE161GZ	43423	\$2,489.36

Unidad: 1 caja con 1 pieza Master: 5 piezas

Pistola de engrase con manguera/boquilla

Características:

- Cuerpo de acero galvanizado con protector para la palanca
- Longitud manguera 400 mm
- Boquilla de 4 garras
- Rosca de conexión M 1/4" BSP
- Hecho en Italia

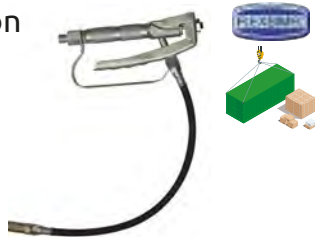

Código	Número	Precio
14ACEITE180FL	4206	\$1,708.68

Unidad: 1 pieza Master: 1 pieza

Rótula sencilla

Características:

- Rótula sencilla con rosca de conexión M 1/4" BSP (entrada) - H 1/4" BSP (salida), para montaje entre manguera de suministro y pistola de engrase
- Permite una rotación completa en su eje, también bajo presión
- Hecho en Italia



Código	Número	Precio
14ACEITE182FL	4228	\$553.32

Unidad: 1 pieza Master: 1 pieza

Manguera para tubo de aspiración

Características:

- Manguera de aspiración R1AT en caucho, diámetro 1" con conexiones H 1" BSP (entrada/salida), para la conexión entre tubo de aspiración y bomba, longitud 1,500 mm
- Hecho en Italia



Código	Número	Precio
14ACEITE211FL	2205	\$1,440.72

Unidad: 1 pieza Master: 1 pieza

Características:

- 2204/14: Tubo de aspiración en acero galvanizado; diámetro de 40 mm; longitud de 1,100 mm; con válvula de pie; para contenedores de 1000 L
- Hecho en Italia



Pistola de engrase

Características:

- Alta presión
- Pistola de engrase en acero cincado
- Con extensión flexible de goma
- Boquilla hidráulica de 4 garras
- Hecho en Italia

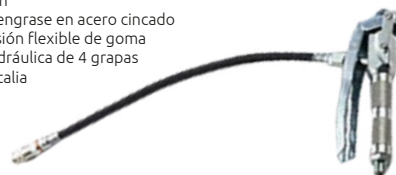

Código	Número	Precio
14ACEITE135FL	4205	\$1,757.40

Unidad: 1 pieza Master: 1 pieza

Pistola de engrase con tubo y boquilla

Características:

- Cuerpo de acero galvanizado con protector para la palanca
- Longitud del tubo 140 mm
- Boquilla de 4 garras
- Rosca de conexión M 1/4" BSP
- Hecho en Italia



Código	Número	Precio
14ACEITE181FL	4207	\$1,934.88

Unidad: 1 pieza Master: 1 pieza

Rótula triple M Z

Características:

- Rotula triple con rosca de conexión M 1/4" BSP (entrada) - H 1/4" BSP (salida), para montaje entre manguera de suministro y pistola de engrase
- Permite una rotación completa en su eje, también bajo presión
- Giro 360°
- Hecho en Italia



Código	Número	Precio
14ACEITE134FL	4221	\$1,070.68

Unidad: 1 pieza Master: 1 pieza



Rótula triple M Z

- Características:
- Cuerda: 1/4" NPT (macho) - 1/4" NPT (hembra)
 - Con rodamientos de bola para mejor operación
 - De acero endurecido
 - Giro 360°
 - Para trabajo pesado
 - Presión máxima de trabajo: 6,000 PSI



Código	Número	Precio
14ACEITE158GZ	43824	\$1,266.72

Unidad: 1 pieza Master: 10 piezas

Inyector de grasa neumático 6,000 PSI

- Características:
- Capacidad: 400 CC
 - Conexión: 1/4" NPT
 - Presión de trabajo: 150 PSI (10kg/cm2) máx.
 - Presión de salida: 1200-6000 PSI



PARA ENGRASE



Código	Número	Precio
16INYECT020WE	AT-6036	\$1,455.80

Unidad: 1 pieza Master: 10 piezas

Inyector de grasa a una mano 6,000 PSI

- Características:
- Capacidad: 500 cc
 - Se surte con:
 - 1 inyector de grasa 6,000 PSI
 - 1 manguera de nylon de 4,500 PSI (long. 265 mm)
 - 1 tubo metálico (long. 130 mm)
 - 1 boquilla de 4 garras (long. 37 mm)
 - 1 boquilla de punto (long. 23 mm)
 - Cuerpo metálico
 - Alta presión



PARA ENGRASE



Código	Número	Precio
16INYECT047CH	TM-301	\$524.32

Unidad: 1 juego Master: 20 juego

Pistola engrasadora de palanca para cartuchos 400 g/54 mm

- Características:
- Bomba de engrase manual a palanca, apta para cartuchos de 400 g diámetro de 54 mm y grasa a granel.



Medidas (AxBxC) mm
510x580x880



PARA ENGRASE

Soporte metálico para bomba neumática

- Características:
- Soporte en acero galvanizado para el montaje mural de la bomba
 - Medidas: 170x140x235 mm.
 - Distancias entre agujeros: 140x200 mm
 - Hecho en Italia



Refacción para equipo Flexbimec

Te ofrecemos importar estos productos directo de fábrica

más información en gimbel@gimbelmexicana.com

REPRESENTANTE EXCLUSIVO

Código	Número	Precio
14ACEITE208FL	2203	\$1,378.08

Unidad: 1 pieza Master: 1 pieza

Inyector de grasa manual 6,000 PSI

- Características:
- Capacidad: 500 cc
 - Cuerpo metálico
 - Alta presión
 - Se surte con:
 - 1 inyector de grasa 6,000 PSI
 - 1 tubo metálico (long. 130 mm)
 - 1 boquilla de 4 garras (long. 37 mm)
 - 1 boquilla de punto (long. 23 mm)
 - 1 manguera de nylon de 4,500 PSI (long. 275 mm)
 - Puede aumentarse la eficiencia debido a su diseño



PARA ENGRASE



Código	Número	Precio
16INYECT037CH	JM-304	\$671.64

Unidad: 1 juego Master: 15 juegos

Inyector de grasa manual 10,000 PSI

- Características:
- Capacidad: 500 cc (400 g)
 - Presión Máx. de trabajo: 10,000 PSI
 - Cilindro robusto antiderrapante, espesor 1.2 mm
 - Alimentación por cartucho o boquilla
 - Mango ergonómico con forro de hule
 - Con seguro de bloqueo del embolo
 - Con boquilla para alimentación de grasa y válvula liberadora de aire
 - Tubo extensión, long. de 150 mm y boquilla de 4 garras, cuerda M 10 x 1



PARA ENGRASE

Código	Número	Precio
16INYECT050GZ	42701	\$975.56

Unidad: 1 pieza Master: 15 piezas

- Características:
- Bomba de engrase manual a palanca, apta para cartuchos de 400 g diámetro de 54 mm y grasa a granel.



Medidas (AxBxC) mm
510x580x880



PARA ENGRASE

Te ofrecemos importar estos productos directo de fábrica

más información en gimbel@gimbelmexicana.com

REPRESENTANTE EXCLUSIVO

Presión máxima	Caudal máxima	Capacidad cartuchos	Diámetro cartuchos	Longitud cartuchos	Peso
400 bar	1.2 g/colpe	400 g	54 mm	320 mm	1.7 kg
Código	Número	Precio			
14ACEITE255FL	4400/4	\$1,142.60			

Unidad: 1 pieza. Master: 1 pieza.



Inyector de grasa y aceite a presión metálico

Características:

- Pistola de engrase de empuje, en acero galvanizado, con acoplador (para boquillas de engrase DIN 3405) y acoplador de tipo hueco (para boquillas de engrase DIN 71412) conexión M10x1. Adecuado para el uso con grasa y aceite.

REPRESENTANTE EXCLUSIVO

Te ofrecemos importar estos productos directo de fábrica

más información en gimbel@gimbelmexicana.com

Código	Número	Capacidad	Precio
16INYE051FL	5675	80 ml	\$784.16
16INYE052FL	5676	150 ml	\$880.44
16INYE053FL	5677	300 ml	\$996.44

Unidad: 1 pieza. Master: 1 pieza.



PARA ENGRASE/ ACEITE

Mangueras para inyector



Características:

- Diámetro: 8 mm
- Se surte sin boquillas
- No. 12756 con conexión doble: G 1/8" macho
- Presión de inyección:
 - 16INYE040CH: 400 bar - 4,500 PSI
 - 16INYE041CH: 400 bar - 4,500 PSI



OFERTA POR VOLUMEN

Código	Número	Long. manguera	Precio
16INYE040CH	S/N	12" (300 mm)	\$77.72
16INYE041CH	S/N	18" (457 mm)	\$111.36

Unidad: 1 pieza. Master: 20 piezas.

Tubos conectores

Características:

- Tubo recto
- Diámetro: 9 mm
- Sin boquilla
- Aluminio



Código	Número	Long. manguera	Precio
16INYE042CH	S/N	8" (200 mm)	\$25.52
16INYE043CH	S/N	12" (300 mm)	\$32.48

Unidad: 1 pieza Master: 20 piezas

Boquilla 4 garras para inyector

Características:

- Material acero cincado, plateado
- 4 garras
- Rosca de conexión medida 10x1
- Medida 37x14 mm
- Todo tipo de inyección



OFERTA POR VOLUMEN

REPRESENTANTE EXCLUSIVO

Te ofrecemos importar estos productos directo de fábrica

más información en gimbel@gimbelmexicana.com

Código	Número	Precio
16INYE048FL	4220	\$153.12

Unidad: 1 pieza. Master: 98 piezas

Boquilla para inyector

Características:

- 4 garras
- Para todos los tipos de inyectores
- Longitud: 37 mm
- Diámetro 14 mm
- Cuerda M10x1

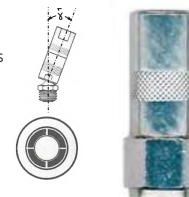

OFERTA POR VOLUMEN

Código	Número	Precio
16INYE039CH	S/N	\$46.40

Unidad: 1 pieza Master: 20 piezas

Boquilla de aguja para engrasar



Características:

- Longitud aguja: 15mm
- Longitud total: 39 mm
- Diámetro aguja: 4.76 mm
- Diámetro agujero de salida: 1.17 mm
- Cuerda: 1/8" NPT
- Totalmente de acero
- Para engrasar en accesos difíciles, aplica una línea fina de grasa
- Para graseras manuales



NO USAR CON PISTOLAS NEUMÁTICAS

Código	Número	Precio
14ACEITE163GZ	DNN/1-8/N	\$151.96

Unidad: 1 pieza Master: 25 piezas

Boquilla de aguja para engrasar



Características:

- Longitud aguja: 43 mm
- Longitud total: 73mm
- Diámetro aguja: 3.96 mm
- Diámetro agujero de salida: 1.17 mm
- Cuerda 1/8" NPT
- Tipo "LINCOLN"
- Totalmente de acero
- Boquilla reemplazable
- Para engrasar en accesos difíciles, aplica una línea fina de grasa.



NO USAR CON PISTOLAS NEUMÁTICAS

Código	Número	Precio
14ACEITE162GZ	DNN/1-1-2H/N	\$341.04

Unidad: 1 pieza Master: 25 piezas

Calibradora de roscas para graseras



Características:

- Para medir roscas de graseras y tornillos
- Material: Aluminio
- Medida calibrador: 210 x 77 mm
- Para roscas: NPT, métricas, BSPT, UNF, BSW, BSF
- Designadas para medir 21 tipos de graseras de las más populares

Código	Número	Tipo de cuerda	Medidas	Precio
14CALIBR132GZ	44895	NTP	1/8" 1/4" 3/8"	\$829.40
		Métrica	M6 X 1 M6 X 0.75	
		Métrica	M8 X 1 M8 X 1.25	
		Métrica	M10 X 1 M10 X 1.5	
		BSPT	1/8" 1/4"	
		UNF	1/4" 5/16" 3/8"	
		BSW	1/4" 5/16" 1/2"	
		BSF	3/16" 1/4" 5/16" 3/8"	

Unidad: 1 pieza Master: 1 pieza



Grasera de niple de presión



- Características:
- Grasera de presión 1/4"
 - Barreno 1/4"
 - Número: GM/K-14

Un solo modelo o combinado

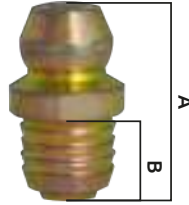

Código	Medidas (mm)		Precio
	A	B	
14GRASER001CH	13.8	6.3	\$349.16

Unidad: 1 caja con 100 piezas Master: 40 cajas

Grasera de niple autorroscante



- Características:
- Grasera autorroscante
 - 5/16"-24 UNF Y UNEF

Un solo modelo o combinado

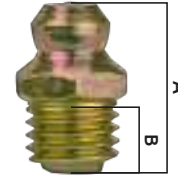

Código	Número	Medidas (mm)		Precio
		A	B	
14GRASER005CH	GM/H-100V	13.20	4.0	\$373.52
14GRASER033CH	GM/H-516	15.8	5.15	\$425.72

Unidad: 1 caja con 100 piezas Master: 30 cajas

Grasera de niple de tornillo



- Características:
- Grasera de tornillo 1/4" - 28
 - Cónica
 - UNF



Código	Número	Medidas (mm)		Master	Precio
		A	B		
14GRASER002CH	GM/H-100	13.8	3.5	60 cajas	\$270.28
14GRASER017CH	GM/H-100RLA	17.4	9.1	30 cajas	\$876.96
14GRASER018CH	GM/H-100MET	15.4	6.3	60 cajas	\$581.16
14GRASER015CH	GM/H-100LA	28.5	5.1	20 cajas	\$1,037.04
14GRASER004CH	GM/H-145	21.4	3.9	30 cajas	\$610.16
14GRASER003CH	GM/H-190	18.2	3.9	30 cajas	\$610.16

Unidad: 1 caja con 100 piezas

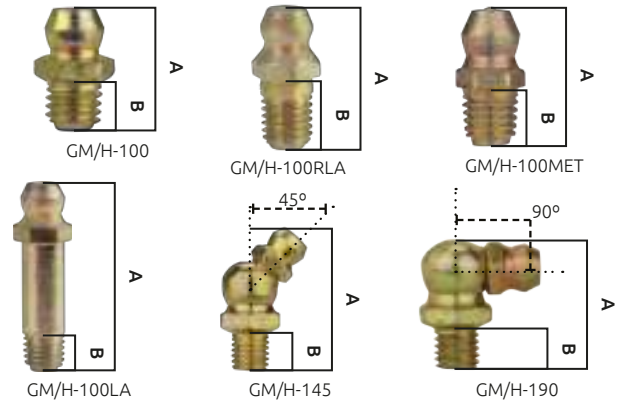

Grasera de niple de tornillo



- Características:
- Grasera de tornillo 1/4" - 27
 - Cónica
 - NPT



Código	Número	Medidas (mm)		Caja	Master	Precio
		A	B			
14GRASER006CH	GM/H-200	16.6	3.9	100 piezas	60 cajas	\$417.60
14GRASER008CH	GM/H-245	21.4	5.5	100 piezas	60 cajas	\$639.16
14GRASER007CH	GM/H-290	21.0	5.5	100 piezas	60 cajas	\$662.36
14GRASER009CH	GM/H-200LM	31.7	5.5	50 piezas	60 cajas	\$1,185.52
*14GRASER034CH	GM/H-200LM	31.7	5.5	50 piezas	60 cajas	\$721.52
14GRASER010CH	GM/H-200LA	44.4	5.5	50 piezas	20 cajas	\$1,175.08
14GRASER016CH	GM/H-290LMA	40.7	5.5	25 piezas	20 cajas	\$789.96

* Galvanizada

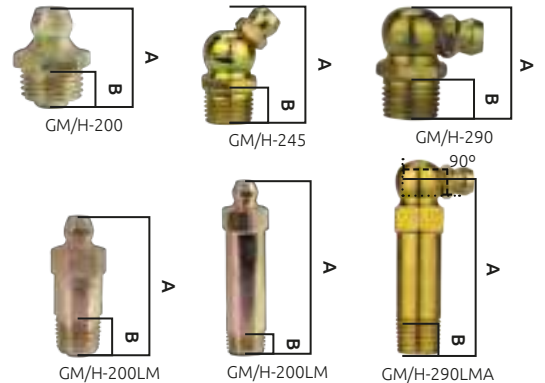

Grasera de niple rosca de tubo 1/4"



- Características:
- Grasera rosca de tubo de 1/4-18"
 - NPT

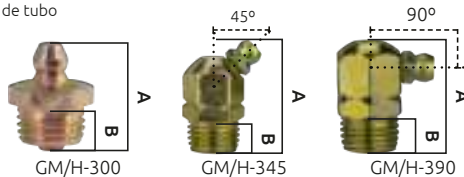

Código	Número	Medidas (mm)		Precio
		A	B	
14GRASER012CH	GM/H-300	21.0	5.9	\$525.48
14GRASER011CH	GM/H-345	28.0	5.9	\$722.68
14GRASER013CH	GM/H-390	23.8	5.9	\$802.72

Unidad: 1 caja con 50 piezas Master: 60 cajas

Grasera de niple de rosca de tubo 3/8-18"



- Características:
- Grasera rosca de tubo 3/8-18"
 - NPT
 - Número GM/H-400

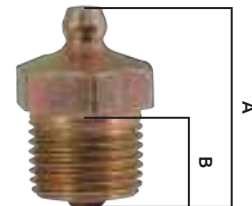

Código	Medidas (mm)		Precio
	A	B	
14GRASER014CH	29.3	10.7	\$654.24

Unidad: 1 caja con 25 piezas Master: 80 cajas



Grasera de niple roscada milimétrica



- Características:
- Rosca: milimétrica
 - Terminado: tropicalizado

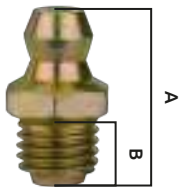

Código	Número	Medidas (mm)		Precio
		A	B	
14GRASER019CH	M6X1	13.8	5.5	\$284.20
14GRASER020CH	M8X1	14.8	6.1	\$371.20
14GRASER021CH	M10X1	15.8	6.6	\$352.64

Unidad: 1 caja con 100 piezas Master: 25 cajas

Grasera de niple roscada milimétrica 45°



- Características:
- Rosca: milimétrica
 - Terminado: tropicalizado
 - Un solo modelo o combinado

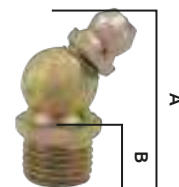

Código	Número	Medidas (mm)		Precio
		A	B	
14GRASER025CH	M6X1	23	6.0	\$627.56
14GRASER027CH	M8X1	23	6.0	\$627.56
14GRASER029CH	M10X1	23	6.0	\$600.88

Unidad: 1 caja con 100 piezas Master: 25 cajas

Grasera de niple milimétrica 90°



- Características:
- Rosca: milimétrica
 - Terminado: tropicalizado
 - Un solo modelo o combinado

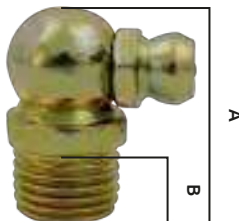

Código	Número	Medidas (mm)		Precio
		A	B	
14GRASER026CH	M6X1	18	6.0	\$582.32
14GRASER028CH	M8X1	18	6.0	\$627.56
14GRASER030CH	M10X1	18	6.0	\$582.32

Unidad: 1 caja con 100 piezas Master: 25 cajas

Grasera de niple de acero inoxidable



- Características:
- Roscas
 - Acero inoxidable SS304
 - Un solo modelo o combinado



* Galvanizada

Código	Número	Medida	Medidas (mm)		Precio
			A	B	
14GRASER022CH	SS/H100	1/4-28 UNF	13.8	5.5	\$827.08
14GRASER023CH	SS/H200	1/8-27 NPT	18.3	8.0	\$1,287.60
14GRASER024CH	SS/H300	1/4-18 NPT	22.2	9.5	\$5,907.88
14GRASER035CH*	SS/H300	1/4-18 NPT	22.2	9.5	\$721.52

Unidad: 1 caja con 50 piezas *1 caja con 10 piezas Master: 25 cajas

Juego de graseras de niple

- Características:
- En estuche de plástico
 - Medidas: 32.5 x 20.2 x 4.2 cm
 - Con 17 divisiones
 - Con porta candados

- Juego con 825 graseras:
- GM/H-100 200 piezas
 - GM/H-145 75 piezas
 - GM/H-190 50 piezas
 - GM/H-200 200 piezas
 - GM/H-245 100 piezas
 - GM/H-290 75 piezas
 - GM/H-300 50 piezas
 - GM/H-345 25 piezas
 - GM/H-390 25 piezas
 - GM/K-14 25 piezas

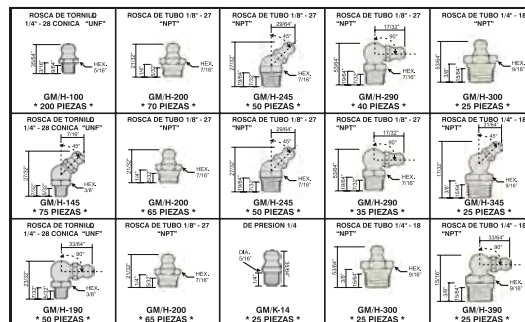

Código	Número	Precio
16CAJAMT003CH	GM/C825	\$9,568.84

Unidad: 1 juego Master: 1 juego

Aceitera de presión



- Características:
- Deposito metálico esmaltado, sin costura
 - Bomba metálica
 - Manguera flexible
 - Para trabajo pesado



Código	Número	Capacidad (ml)	Long. boquilla	Precio
14ACEITE159GZ	41420	200	150	\$240.12
14ACEITE160GZ	41423	500	175	\$261.00

Unidad: 1 pieza Master: 72 piezas

Aceitera de presión

- Características:
- Metálica esmaltada
 - Bomba metálica
 - Tubo flexible



Código	Número	Capacidad (ml)	Long. boquilla	Precio
14ACEITE089GW	JO-4211	500	140 mm	\$147.32

Unidad: 1 pieza Master: 1 pieza



Manguera flexible para aceitera

- Características:
- Manguera flexible
 - Longitud: 14 cm
 - Cuerda: 6 mm
 - Diámetro salida boquilla: 0.75 mm
 - Para aceitera JO-4211



Código	Número	Precio
14ACEITE090CH	S/N	\$34.80

Unidad: 1 pieza Master: 1 pieza

Vaso para aceitera cuenta gotas

- Características:
- De acrílico



Código	Número	Altura del vaso Pulg mm	Precio
14ACEITE001TB	S/N	1 25	\$51.04
14ACEITE014CM	S/N	1.1/4 31	\$51.04
14ACEITE053NA	S/N	1.31/32 50	\$51.04
14ACEITE006TB	S/N	4 100	\$53.36

Unidad: 1 pieza Master: 1 pieza

Envases de medición

- Características:
- Lavable al 100%
 - No absorbe líquido, tintas ni solventes
 - Fabricada en poliestere sólido con resistencia y flexibilidad
 - Color: Transparente semi mate
- 14BOTES-012SM / 14BOTES-013SM:
Envases de medición con tapa
- 14MEDIDO001SM: Jarra de medición



Código	Capacidad	Precio
14BOTES-012SM	100 ml	\$16.12
14BOTES-013SM	250 ml	\$18.10
14MEDIDO001SM	1 L	\$67.74

Unidad: 1 pieza Master: 1 pieza

Jarra graduada de polietileno con tapa

- Características:
- Jarras graduadas de PE con tapa superior, caño flexible y tapón de cierre
 - Adecuadas para aceites, combustibles, anticongelante, líquido de frenos y agua destilada.



REPRESENTANTE EXCLUSIVO

Te ofrecemos importar estos productos directo de fábrica

más información en gimbel@gimbelmexicana.com

Código	Número	Capacidad	Precio
14ACEITE269FL	3447	1 L	\$327.12
14ACEITE270FL	3448	2 L	\$359.60
14ACEITE271FL	3449	5 L	\$687.88

Unidad: 1 pieza. Master: 1 pieza.

Embudo de polietileno flexible

- Características:
- Diámetro: 160 mm
 - Longitud total: 370 mm
 - Con asa
 - Resistente al aceite, gasolina y solventes



Código	Número	Precio
14EMBUDO006CH	21632	\$155.44

Unidad: 1 juego Master: 50 piezas

Aceitera cuenta gotas niquelada

- Características:
- De metal
 - Vaso de acrílico
 - Con coladera
 - Mirilla de nivel
 - Hecho en Alemania



Código	Número	Altura del vaso Pulg mm	Diám. del vaso (mm)	Rosca NTP (pulg)	Capacidad	Precio
*14ACEITE164CH	RT-GC14	1.1/8 28	32	1/8	25 cc	\$313.20
*14ACEITE165CH	RT-GC14	1.1/8 28	32	1/4	25 cc	\$353.80
*14ACEITE166CH	RT-GC14	1.9/16 40	40	1/4	50 cc	\$390.92
14ACEITE167CH	RT-GC14	2 50	50	1/4	100 cc	\$412.96
14ACEITE169CH	RT-GC14	2.7/16 62	63	3/8	200 cc	\$551.00
14ACEITE173CH	RT-GC14	2.13/16 71	73	3/8	400 cc	\$828.24

Unidad: 1 pieza Master: 1 pieza. *Master 2 Piezas.

Medidas de polietileno



- Características:
- Fabricación sólida para soportar usos rudos
 - Resistentes al aceite, gasolina y químicos
 - Escala litros / milímetros
 - Transparente



Código	Capacidad (L)	Master	Precio
14ACEITE064CH	0.50	50 piezas	\$110.20
14ACEITE065CH	1	36 piezas	\$150.80

Unidad: 1 pieza

Embudo de polipropileno

- Características:
- Con tapa, tuerca de plástico para tambo, tubo flexible desmontable
 - Se conecta directamente al tambo con entrada de 2" de diámetro
 - Embudo a prueba de derrame
 - Color blanco translúcido
 - Capacidad: 3 L
 - Ancho embudo: 240 mm
 - Diámetro de la boca embudo: 33 mm
 - Longitud del tubo: 245 mm

- Longitud total: 560 mm
- Para trabajo pesado



Código	Número	Precio
14EMBUDO007GZ	41922	\$354.96

Unidad: 1 juego Master: 15 piezas

Embudo de polietileno

- Características:
- Juego de 4 piezas
 - Diámetro: 2" (50mm), 3" (76 mm), 4" (101 mm), 4.3/4" (120 mm)
 - Resistente al aceite y al ácido



Código	Número	Precio
14EMBUDO005CH	21633	\$90.48

Unidad: 1 juego con 4 piezas Master: 60 juegos





HERRAMIENTAS NEUMÁTICAS



Pistola sopleteadora

- Características:
- Cuerda hembra 1/4" 6.3 mm (NPTF)
 - Boquilla y válvula de acero



Código	Número	Longitud Total (L)	Precio
16PISTOL0015M	73	90 mm	\$203.52

Unidad: 1 pieza Master: 1 pieza

Pistola sopleteadora

- Características:
- Cuerda hembra 1/4" 6.3 mm
 - Aleación de acero alloy, gatillo cubierto de vinyl
 - 1 boquilla metálica, 1 boquilla de hule
 - En blister para exhibidor



- Precaución:
- No usar compresión arriba de 90 lbs.

Código	Número	Longitud Total (L)	Precio
16PISTOL0055M	AA3020	110 mm	\$141.52

Unidad: Blister 1 pieza Master: 20 piezas

Pistola sopleteadora

- Características:
- Pistola de aluminio
 - Presión de trabajo: 150 PSI (10kg/cm²) Max
 - Conexión de 1/4" NPT
 - En blister para exhibidor

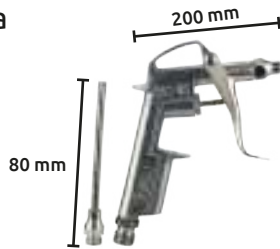

Código	Número	Precio
16PISTOL017WE	BT-DG09	\$165.88

Unidad: Blister 1 pieza Master: 10 piezas

Pistola sopleteadora

- Características:
- Alimentación por succión
 - Diámetro interior de la boquilla 1 mm
 - Presión de trabajo 150 PSI (10kg/cm²)
 - Manguera de 1.5 mm x 1/4"
 - Juego con pistola y manguera

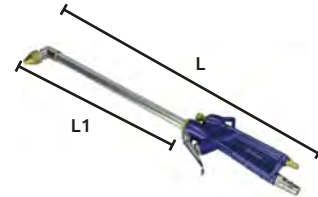

Código	Número	Longitud Total (L1)	Longitud Total (L)	Precio
16PISTOL004CO	AA3080	235 mm	390 mm	\$506.92

Unidad: Caja 1 pieza Master: 50 piezas

Pistola sopleteadora

- Características:
- Mango de plástico
 - Presión de trabajo: 150 PSI (10kg/cm²) Máx
 - Conexión de 1/4" NPT
 - En blister para exhibidor

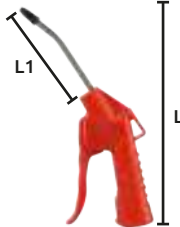

Código	Número	Longitud de tubo (L1)	Longitud Total (L)	Precio
16PISTOL019WE	AA-5006	110	250 mm	\$153.12

Unidad: Blister 1 pieza Master: 10 piezas

Pistola sopleteadora

- Características:
- Mango de plástico
 - Presión de trabajo: 150 PSI (10 kg / cm²) Máx
 - Conexión de 1/4" NPT
 - En blister para exhibidor

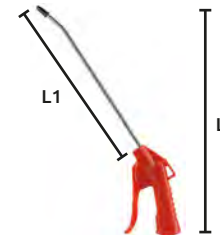

Código	Número	Longitud de tubo (L1)	Longitud Total (L)	Precio
16PISTOL020WE	AA-5006-3	290	430 mm	\$162.40

Unidad: Blister 1 pieza Master: 10 piezas

Pistola sopleteadora (pulverizadora)

- Características:
- Conexión: 1/4" NPT
 - Presión de trabajo: 150 PSI (10 kg / cm²) Máx
 - Pistola de Zamac, tubo de aluminio, boquilla de latón
 - Tanque metálico esmaltado con capacidad de 1000 cc
 - Disponible para todos los tipos de líquidos
 - Con tanque sin manguera



Código	Número	Longitud de tubo (L1)	Longitud Total (L)	Precio
16PISTOL029CH	AA-5000	210	350 mm	\$477.92

Unidad: Blister 1 pieza Master: 10 piezas

Juego de pistola pulverizadora para sand blast

- Características:
- Para pulverizar arena
 - Conexión 1/4" NPT
 - Presión de trabajo: 150 PSI (10 kg / cm²) MÁX
 - Contenido:
 - 2 Boquillas de 13/64"
 - 2 boquillas de 1/4"
 - 1 adaptador de repuesto
 - 1 llave Allen
 - Manguera de hule de 3 m de longitud
 - 1 lanza de extensión



Código	Número	Precio
16PISTOL016WE	AA3071	\$1,525.40

Unidad: Blister 1 pieza Master: 6 piezas

Manguera neumática

- Características:
- Conexión de latón
 - Excelente para equipos neumáticos
 - Manguera reforzada para aire a presión
 - Resistente a la abrasión, al aceite y al colapsamiento
 - Autoextinguible
 - Materiales: PVC/ Vinyl
 - Diámetro: 3/8" (9.5mm)
 - Niple y cuerda de 1/4 - 18 NPT
 - Presión de trabajo a 25 C: 300 PSI
 - Color: Negro
 - Longitud: 5 metros



Código	Número	Longitud Total (L)	Precio
14MANGUE0505M	AA3080	230 mm	\$442.13

Unidad: 1 pieza Master: 1 pieza

Accesorios para manguera neumática

- Características:
- 2 boquillas macho / macho
 - 3 abrazaderas:
 - Diámetro máximo de abertura: 19mm.
 - Ancho del fleje: 10 mm.
 - En blister para exhibidor



Código	Número	Precio
16PISTOL034CH	3319	\$143.84

Unidad: Juego con 5 piezas Master: 25 juegos



Manguera industrial tramada

Características:

- Manguera para uso industrial de 3 capas incluyendo una de refuerzo de hilo de poliéster tramado que la hace más resistente
- Para conducción de fluidos a presión
- Temperatura de trabajo: min 5°C / máx. 60°C

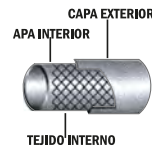
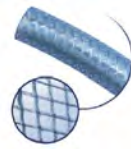

Código	Diámetro		Diámetro Pulg		Tramados Hilo/pulg		Presión de trabajo		Precio
	Pulg	mm	Min.	Máx.	Min.	Máx.	A 22°C PSI		
14MANGUE029SM	1/4	6,3	0,244	0,256	5,5	6	187	\$1,980.53	
14MANGUE030SM	3/8	9,5	0,360	0,380	5,5	6	137	\$2,519.52	
14MANGUE031SM	1/2	12,7	0,475	0,505	4	5	130	\$3,998.00	

Unidad: 1 rollo de 100 metros Master: 1 rollo

Manguera neumática

Características:

- Conexiones hembra de 1/4" NPT
- Resorte protector de terminales
- Presión de trabajo 200 lbs.
- Polietileno color naranja



Manguera para compresora

Características:

- Conexión de acero galvanizado
- Manguera reforzada con tramado cerrado para aire a presión
- Material PVC de alta resistencia con capa intermedia en refuerzo de poliéster
- Es autoextinguible, resistente a la abrasión, al aceite, a temperaturas ambientales extremas, al colapsamiento, y al trabajo duro
- Se usa principalmente en compresoras, es una excelente opción para el pintor
- No es recomendable para la conducción de alimentos ni presiones de trabajo superiores a las estipuladas
- Longitud: 10 metros

Código	Número	Diámetro manguera	Longitud manguera	Conexión	Precio
14MANGUE001CH	SMY104	1/4" 7 mm	7.5 m	hembra-hembra	\$197.20

Unidad: Bolsa 1 pieza Master: 50 piezas



Características:

- Conexión AA1012: hembra - hembra
- Conexión AA1013: macho - macho
- Polietileno color amarillo

- Conexiones de latón de 1/4" NPT en ambos extremos
- Presión de trabajo: 200 lbs.
- Resorte protector de terminales

Código	Número	Diámetro manguera	Longitud manguera	Precio
14MANGUE004CH	AA1013	1/4" 7 mm	13.5 m	\$200.68

Unidad: 1 pieza. Master: 20 piezas



Características:

- Nylon 11 color amarillo
- Conexión AA1012A: hembra - hembra
- Conexión AA1013A: macho - macho

- Conexiones de latón de 1/4" NPT en ambos extremos
- Presión de trabajo: 200 lbs.
- Resorte protector de terminales

Código	Número	Diámetro manguera	Longitud manguera	Precio
14MANGUE018CH	AA1012A	1/4" 7 mm	7.5 m	\$309.72
14MANGUE019CH	AA1013A		15 m	\$481.40

Unidad: 1 pieza Master: 50 piezas



14MANGUE048SM



14MANGUE049SM

Código	Diámetro Pulg	Diámetro mm	Presión de trabajo a Reventamiento		Tramado hilos/pulgada	Precio
			25 C PSI	a 25 C PSI		
14MANGUE048SM	1/4	6.4	175	700	5 a 6	\$355.54
14MANGUE049SM	1/4	6.4	250	1000	7 a 8	\$450.20

Unidad: 1 pieza Master: 1 pieza

Accesorios para manguera neumática

Características:

- Contiene:
 - 1 válvula inyectora de aire de latón rosca 1/4" NPT
 - 4 adaptadores macho de latón 1/4" NPT
 - 1 cople de conexión rápida de latón 1/4" NPT
 - 1 medidor de aire un boca (100 PSI) longitud 160mm



OFERTA
POR VOLUMEN

Código	Número	Precio
16PISTOL025CH	AA-5014k	\$418.76

Unidad: Juego con 14 piezas Master: 40 juegos



Cople para conexión rápida macho

Características:

- Entrada tipo Milton
- Presión normal 15 kg cm²
- Presión máxima 20 kg cm²
- Conexión de 1/4" NPT
- Material: Acero



Código	Número	Precio
16PISTOL030CH	EW-A35M	\$697.16

Unidad: Bolsa con 5 piezas Master: 1 bolsa

Cople para conexión rápida hembra

Características:

- Entrada tipo Milton
- Presión normal 15 kg cm²
- Presión normal 20 kg cm²
- Material: Acero
- Cuerda: 1/4"NPT



Código	Número	Precio
16PISTOL024WE	21-20SF	\$429.20

Unidad: Caja 5 piezas Master: 1 caja

Adaptador rápido hembra



Características:

- Tipo: Milton
- Cuerda 1/4 NPT
- Presión máxima 20 kg. /cm² (284 PSI)
- En blister para exhibidor
- Material: latón



Código	Número	Precio
16PISTOL035HH	BFN-01	\$208.80

Unidad: 1 juego con 5 piezas Master: 100 juegos

Adaptador para manguera de aire

Características:

- Tipo: Milton
- 3 adaptadores macho de 1/4" NPT
- 1 Adaptador hembra de 1/4" NPT
- 1 cople de conexión rápida
- En blister para exhibidor
- Material: latón



Código	Número	Precio
16PISTOL009TO	AA4012	\$205.32

Unidad: 1 Juego con 5 piezas Master: 10 juegos

Adaptador para manguera de aire

Características:

- Tipo Milton
- 4 adaptadores macho de 1/4" NPT
- 1 cople de conexión rápida
- Material: latón
- En blister para exhibidor



Código	Número	Precio
16PISTOL010CH	SMY103	\$248.24

Unidad: Juego con 5 piezas Master: 10 juegos

Conexión para manguera

Características:

- Juego de conexiones de 1/4" NPT
- Material: acero terminado tropicalizado



Código	Número	Precio
16PISTOL038CH	1178	\$127.60

Unidad: Juego con 2 piezas Master: 10 juegos

Válvulas paso de aire

Características:

- Macho - Hembra
- Cuerda: 1/4" NPT
- Cuerpo de bronce



Código	Número	Precio
16VALVUL102KY	R-3000	\$218.08

Unidad: Bolsa 1 pieza Master: 6 piezas

Acoplador rápido hembra (japonés)

Características:

- Para entrada tipo Nitto
- Tipo Japonés
- Acero terminado cromado
- Cuerda 1/4 NPT
- Presión Máxima 20 Kg. / cm² (284 PSI)
- Diámetro externo: 2.41 cm
- Diámetro interno: 1.3 cm
- Profundidad: 1.5 cm



Código	Número	Precio
16PISTOL006CH	21-20SF	\$300.44

Unidad: Blíster 1 Juego con 5 piezas Master: 50 juegos

Acoplador rápido 3 salidas de aire

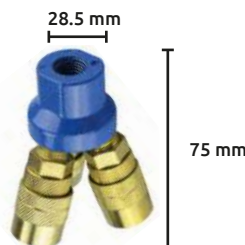

Características:

- Acoplador rápido de 3 salidas de aire
- Cuerda 1/4" NPT
- Salidas utilizables o alternadas
- Material: Acero



Código	Número	Precio
16PISTOL039CH	3375	\$467.48

Unidad: Caja 1 pieza Master: 5 piezas



Filtro de aire para equipo neumático



- Características:
- Presión de trabajo: 150 PSI (10 kg / cm²) Máx.
 - Marca: KARLEN

Código	Número	Conexión manguera	Precio
17NEUMAT020WE	AA2040AF	1/4" NPT	\$725.00
17NEUMAT022WE	AA2024F	1/2" NPT	\$933.80

Unidad: Caja 1 pieza Master: 12 piezas

Vaso repuesto para regulador



Código	Número	Compatible con	Precio
17NEUMAT027CH	AA2024F	de 1/2"	\$169.36

Unidad: Caja 1 pieza Master: 1 caja

Filtro separador de agua y aceite



Código	Número	Cuerda	Precio
16PISTOL012SM	AA-2002	1/4" NPT	\$190.24

Unidad: Blister 1 pieza Master: 20 piezas

Regulador de presión



- Características:
- Manómetro: 150 PSI (10 kg / cm²) Máx.



Código	Número	Presión máxima	Conexión manguera	Longitud	Precio
17NEUMAT010WE	AR3000-02	1.0 MPa	1/4" NPT	125 mm	\$817.80
17NEUMAT011WE	AR4000-04	0.05 - 0.85 MPa	1/2" NPT	145 mm	\$1,231.92

Unidad: Caja 1 pieza Master: 12 piezas

Regulador de presión



- Características:
- Máxima presión: 0.05 - 0.85 MPa
 - Conexión manguera: 1/4" NPT
 - Manómetro: 150 PSI (10 kg / cm²)
 - Longitud: 92 mm



Código	Número	Precio
17NEUMAT012CH	AR2000 - 02	\$609.00

Unidad: Caja 1 pieza Master: 1 pieza

Regulador de presión



- Características:
- Máxima presión: 1.0 MPa
 - Conexión manguera: 1/4" NPT
 - Manómetro: 140 PSI (9.8 kg / cm²) Max.
 - Longitud: 140 mm
 - Con filtro

Código	Número	Precio
17NEUMAT013CH	AFRL802 - 1	\$511.56

Unidad: Blister 1 pieza Master: 5 piezas



Regulador de presión
1/2" con lubricador



- Características:
- Regulador de presión de aire con manómetro, lubricador, filtro separador del agua condensada con purgador automático y rueda giratoria que permite la regulación de la presión y su bloqueo



REPRESENTANTE EXCLUSIVO

Te ofrecemos importar estos productos directo de fábrica
más información en gimbel@gimbelmexicana.com

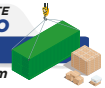

Código	Número	Precio
14ACEITE267FL	7150/12	\$7,018.00

Unidad: 1 pieza. Master: 1 pieza.

Regulador de aire con
unidad lubricante



- Características:
- Presión de trabajo: 150 PSI (10 kg / cm²) Máx.
 - Tolerancia de presión: 210 PSI (15 kg / cm²)
 - Rango ajustable de presión: 0 - 7 kg / cm²
 - Temperatura máxima: 50° C.
 - Con manómetro.



Código	Número	Conexión	Precio
17NEUMAT008WE	AA2024FR&L	1/4" NPT	\$1,532.36
17NEUMAT009WE	AA2040A	1/2" NPT	\$1,532.36

Unidad: Caja 1 pieza. Master: 12 piezas.

Regulador de presión
y manómetro



- Características:
- Regulador de presión con manómetro
 - Regulable de 1 bar - 8 bar (14.5-116 PSI)
 - Conexiones 1/4" BSP
 - Compatible con equipo de engrase neumático No. 7200 y No. 4921
 - Compatible con equipo neumático para distribución de aceite No. 8208



REPRESENTANTE EXCLUSIVO

Te ofrecemos importar estos productos directo de fábrica
más información en gimbel@gimbelmexicana.com



Código	Número	Precio
14ACEITE247FL	7200	\$1,042.84

Unidad: 1 pieza Master: 10 piezas

Regulador de presión
y manómetro



- Características:
- Regulador de presión, manómetro y separador de agua condensada con purga semiautomática y filtro
 - Grado de filtración: 20 micras
 - Campo de regulación: 0-8 bar (0-116 PSI)
 - Consumo de aire comprimido: 850 L/min (a 6,3 bar 91.3 PSI)
 - Máx. capacidad del depósito de agua condensada: 22 cm³
 - Campo de temperatura: 5-50 °C
 - Medidas: 42x42x198 mm
 - Compatible con equipo neumático para distribución de aceite No. 2994 y No. 2984



REPRESENTANTE EXCLUSIVO

Te ofrecemos importar estos productos directo de fábrica
más información en gimbel@gimbelmexicana.com

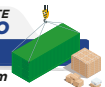

Código	Número	Precio
14ACEITE248FL	7180	\$1,824.68

Unidad: 1 pieza Master: 10 piezas

Unidad para lubricación



- Características:
- Conexión de manguera 1/4" NPT
 - Presión de trabajo: 150 PSI (10 kg / cm²) Max.



Código	Número	Precio
17NEUMAT021WE	AA2029L	\$544.04

Unidad: Caja 1 pieza Master: 12 piezas



Unidad para lubricación



- Características:
- Conexión de manguera 1/2" NPT
 - Presión de trabajo: 150 PSI (10 kg / cm²) Max.

Código	Número	Precio
17NEUMAT023WE	AA2024L	\$501.12

Unidad: Caja 1 pieza Master: 12 piezas

Lubricador mini para equipo neumático

- Características:
- Cuerpo de acero latonado
 - Contenedor de plástico para aceite
 - Cuerda: 1/4" NPT



Código	Número	Precio
17NEUMAT019CH	EW-B42	\$209.96

Blister: 1 pieza Master: 20 piezas

Pincel de aire (aerógrafo)

- Opera de 15 a 50 PSI (1 a 3 kg / cm²)
- Incluye:
- 1 pincel de aire longitud total: 140 mm
 - 1 manguera de vinyl longitud: 1.50 m
 - 1 frasco de 2 oz con tapa
 - 1 frasco de 2 oz con adaptador para pincel
 - 1 adaptador de 1/4" para compresor
 - 1 gotero
 - 1 llave



Código	Número	Precio
16PISTOL028CH	AB-1001	\$323.64

Caja: Juego con 7 piezas Master: 33 juegos

Clavos para engrapadora neumática

- Características:
- Para engrapadora neumática F50/9040
 - Grapas de acero
 - Terminado galvanizado



Código	Número	Longitud	Precio
17CLAVOS001CH	F30	30	\$147.32
17CLAVOS003CH	F50	50	\$229.68

Caja: 5000 piezas Master: 10 cajas

Grapas para engrapadora neumática

- Características:
- Grapas de acero
 - Terminado galvanizado

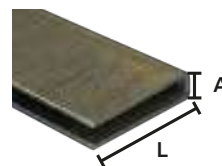
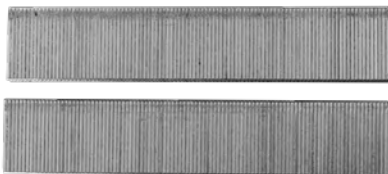

Código	Número	Medidas (mm)		Precio
		L	A	
17GRAPAS001CH	9025	25	5.7	\$180.96
17GRAPAS002CH	9035	35	5.7	\$211.12
17GRAPAS003CH	9040	40	5.7	\$225.04
17GRAPAS004CH	410J	10	5.1	\$132.24

Caja: 5000 piezas Master: 10 cajas



10



**REFACCIONES PARA
HERRAMIENTAS
ELÉCTRICAS**



Broquero para taladro con llave

- Características:
- Montaje de rosca



Código	Número	Capacidad pulg	mm	Entrada rosca	Llave No.	Peso g	Máster	Precio
14BROQUE179SM	14/38	1 1/16 - 1/4	1.5 - 6	3/8 - 24	KGA	117	100 piezas	\$143.84
14BROQUE180SM	38/12	1 1/16 - 3/8	1.5 - 10	1/2 - 20	KGA	158	100 piezas	\$151.96
14BROQUE181SM	38/38	1 1/16 - 3/8	1.5 - 10	3/8 - 24	KG	162	100 piezas	\$157.76
14BROQUE182SM*	12/12	1 1/16 - 1/2	1.5 - 13	1/2 - 20	K30	279	50 piezas	\$232.00
14BROQUE183SM*	12/38	1 1/16 - 1/2	1.5 - 13	3/8 - 24	K30	287	50 piezas	\$132.24

Unidad: Caja 1 pieza Máster: 100 piezas *50 piezas



Broquero para taladro con llave

- Características:
- Multi craft light/medium duty
 - Para trabajo mediano
 - Montaje de rosca
 - Marca: JACOBS



Código	Número	Capacidad pulg	mm	Entrada rosca	Llave No.	Peso gramos	Máster	Color	Precio
14BROQUE122JC	SM1G61 (30001)	1/4	6.5	3/8 - 24	KG1-KG	100	200 piezas	Esmerilado	\$259.84
14BROQUE199CH	JT1 (006208)	1/4	6.5	3/8 - 24	K1	0.1175	1 pieza	Brillante	\$1,533.52
14BROQUE124JC	DC4G61-T2 (3177)	3/8	10	3/8 - 24	KG	142	100 piezas	Negro	\$194.88
14BROQUE127JC	DC8K64-T1 (3182)	1/2	13	1/2 - 20	KK	312	50 piezas	Brillante	\$222.72
14BROQUE128JC	DC8K61-T1 (4538)	1/2	13	3/8 - 24	KK	312	50 piezas	Brillante	\$225.04

Unidad: 1 pieza



Broquero para taladro con llave

- Características:
- Medium duty
 - Para trabajo mediano
 - Montaje de rosca
 - Camisa acanalada normal
 - Marca: JACOBS



Código	Número	Capacidad pulg	mm	Entrada rosca	Llave No.	Peso gramos	Máster	Precio
14BROQUE155JC	41BA (32282)	0 - 3/8	0 - 10	3/8 - 24	K30	208	100 piezas	\$726.16
14BROQUE156JC	41BA (32283)	0 - 3/8	0 - 10	1/2 - 20	K30	204	100 piezas	\$726.16
14BROQUE153JC	33BA (6283)	5/64 - 1/2	2 - 13	3/8 - 24	K2	424	50 piezas	\$881.60
14BROQUE154JC	33BA (6287)	5/64 - 1/2	2 - 13	1/2 - 20	K32	418	50 piezas	\$889.72

Unidad: 1 pieza Caja 1 pieza Máster: 100 piezas



Broquero para taladro con llave

- Características:
- Medium duty
 - Para trabajo mediano
 - Montaje cónico
 - Para trabajo mediano
 - Marca: JACOBS



Código	Número	Capacidad pulg	mm	Entrada cono	Llave No.	Peso gramos	Máster	Precio
14BROQUE134JC	0 (6200)	0 (2) - 5/32	0 - 4.0	0JT	K0	57	200 piezas	\$1,494.08
14BROQUE120JC	1-A (6206)	0 (1) - 1/4	0 - 6.5	1JT	K1	142	200 piezas	\$1,405.92
14BROQUE123JC	2-A (6214)	0 (1) - 3/8	0 - 10	2JT	K2	369	100 piezas	\$1,973.16
14BROQUE150JC	33 (6279)	5/64 - 1/2	2 - 13	33JT	K32	429	50 piezas	\$881.60
14BROQUE201JC	6291	5/64 - 1/2	2 - 13	0.6250 recta	K32	580	1 pieza	\$997.60

Unidad: 1 pieza





Broquero para taladro con llave

- Características:
- Montaje cónico
 - Para trabajo pesado



Código	Número	Capacidad		Entrada	Equivalencia	Llave	Peso	Máster	Precio
		pulg	mm	cono	JACOBS	No.	gramos		
14BROQUE008DB	10110 (2313JT)	1/2	13	B16	34-33	K30	450	50 piezas	\$638.00
14BROQUE110BB	J2213	1/2	14	33JT	34-33	K30	289	20 piezas	\$272.60
14BROQUE110HC	10117 (J2213)	1/2	13	33JT	34-33	K30	700	50 piezas	\$419.92
14BROQUE009CH	10112 (2116JT)	5/8	16	B18		K3	890	40 piezas	\$708.76
14BROQUE013CH	J-2616B	5/8	16	3JT	3A	K3	680	25 piezas	\$609.00
14BROQUE112HC	10113 (J2216)	5/8	16	3JT	3A	K3	980	25 piezas	\$910.60
14BROQUE113CH	10115 (J2220)	3/4	19	3JT	36		1 300	30 piezas	\$1,033.56
14BROQUE114CH	J2220	3/4	19	4JT			1 701	50 piezas	\$708.76

Unidad: 1 pieza



Broquero para taladro con llave

- Características:
- Heavy duty
 - Para trabajo pesado
 - Montaje cónico
 - Marca: JACOBS



Código	Número	Capacidad		Entrada	Llave	Peso	Máster	Precio
		pulg	mm	cono	No.	gramos		
14BROQUE126JC	34-02 (14442)	0 (1) -1/2	0 - 13	2JT	K3	652	50 piezas	\$2,927.84
14BROQUE129JC	34-06 (6295)	0 (1) -1/2	0 - 13	6JT	K3	680	50 piezas	\$2,601.88
14BROQUE125JC	34-33 (14442)	0 (1) -1/2	0 - 13	33JT	K3	652	50 piezas	\$2,282.88
14BROQUE130JC	3-A (6223)	0.125 - 5/8	3 - 16	3JT	K3	907	50 piezas	\$3,489.28
14BROQUE132JC	36 (6309)	0.180 - 3/4	5 - 19	3JT	K4	1276	25 piezas	\$3,872.08
14BROQUE133JC	36KD (14865)	0.180 - 3/4	5 - 19	3JT	K4	1247	25 piezas	\$3,807.12

Unidad: 1 pieza



Broquero para taladro sin llave

- Características:
- Cambio rapido de brocas
 - Mordazas de gran agarre
 - Marca: KARLEN



Código	Número	Capacidad		Entrada	Montaje	Peso	Máster	Precio
		pulg	mm	rosca/cono		gramos		
14BROQUE190CH	1602522	1/2	13	33JT	Cónico	900	50 piezas	\$1,171.60
14BROQUE193CH	1602522	1/2	1-13	3/8 - 24 UNF		700	50 piezas	\$852.60
14BROQUE194CH	1602524 (J0313)	1/2	13	1/2-20 UNF		700	50 piezas	\$995.28
14BROQUE191CH	1602524 (J0313)	5/8	16	6JT	Cónico	900	25 piezas	\$1,566.00
14BROQUE192CH	J0216 (1601532)	5/8	16	3JT	Cónico	900	25 piezas	\$1,625.16

Unidad: 1 pieza



Broquero para taladro sin llave

- Características:
- Cambio rapido de brocas
 - Montaje de rosca
 - Marca: JACOBS



Código	Número	Capacidad		Entrada	Peso	Máster	Precio
		pulg	mm	cono	gramos		
14BROQUE152JJ	33344	3/64-3/8	1.0-10	3/8 - 24 UNF	185	50 piezas	\$168.20

Unidad: Caja 1 pieza





Broquero para taladro sin llave

Características:

- Hand-tite
- Para trabajo pesado
- Montaje de rosca
- Cambio rapido de brocas
- Marca: JACOBS

Código	Número	Capacidad pulg	Capacidad mm	Entrada rosca	Peso gramos	Máster	Precio
14BROQUE135JC	31038	1/16 - 1/2	2.0 - 13	1/2-20 UNF	340	50 piezas	\$1,331.68

Unidad: Caja 1 pieza



Broquero para taladro sin llave

Características:
• Montaje de rosca

Código	Número	Capacidad pulg	Capacidad mm	Entrada rosca	Peso gramos	Máster	Precio
14BROQUE198CH	J1510A	3/64-3/8	1-10	1/2-20 UNF	240	100 piezas	\$127.60
14BROQUE197CH	J1510	3/64-3/8	1-10	3/8-24 UNF	240	100 piezas	\$191.40
14BROQUE195CH	J1513BA	1/16-1/2	2-13	1/2-20 UNF	260	50 piezas	\$273.76
14BROQUE196CH	J1513B	1/16-1/2	2-13	3/8-24 UNF	260	50 piezas	\$273.76

Unidad: 1 pieza *SIN OFERTA ESPECIAL



Llaves para broqueros tipo "L"

Características:

- Tipo "L" * CUENTA CON OFERTA ESPECIAL

Código	Número	Capacidad pulg	Capacidad mm	Marcas	Diam. punta mm	Unidad	Máster	Precio
14BROQUE148JC	(B3605) KGA	1/4 3/8	6.3 9.5	Jacobs	6	1 pieza	500 piezas	\$12.76
14BROQUE158JC	KG (3605)	1/4 3/8	6.3 9.5	Jacobs	6	1 pieza	25 piezas	\$32.48
14BROQUE157JC	(3606) KK	1/2	13.0	Jacobs	----	1 pieza	25 piezas	\$154.28
14BROQUE160SM	(3606) KK	1/2 3/8	6.3 9.5	GIMEXSA	6	20 piezas	20 piezas	\$139.20
14BROQUE061SM*	U-1529KG	1/4 3/8	6.3 9.5	GIMEXSA	6	20 piezas	50 bolsas	\$93.96



Llaves para broqueros tipo "T"

Características:

- Tipo "T"
- Marca: JACOBS

Código	Número	Uso en broquero	Capacidad pulg	Capacidad mm	Diam. punta mm	Máster	Precio
14BROQUE140JC	(3641) K-1	SERIE 1, 1A, 1B	1/4	6.3	4	100 piezas	\$76.56
14BROQUE144JC	(3659) K-7	SERIE 7	1/4	6.3	5.5	100 piezas	\$131.08
14BROQUE141JC	(3649) K-2	SERIE 2, 2A, 2BA	3/8	9.5	6	50 piezas	\$198.36
14BROQUE145JC	(13702) K-30	SERIE 31, 8-1/2N	1/2	13.0	6	25 piezas	\$261.00
14BROQUE147JC	(13701) K-32	SERIE 32, 33, 11N	1/2	13.0	6	25 piezas	\$169.36
14BROQUE142JC	(3651) K-3	SERIE 3, 3A, 14N	5/8	15.8	8	300 piezas	\$190.24
14BROQUE143JC	(3655) K-4	SERIE 36, 16, 18N	3/4	19.0	9.5	100 piezas	\$262.16

Unidad: 1 pieza



Llaves para broqueros tipo "T"

Características:

- Tipo "T"
- Marca: GIMEXSA

Código	Número	Uso en broquero	Capacidad pulg	Capacidad mm	Diam. punta mm	Acabado	Máster	Precio
14BROQUE160KO	K-1	SERIE 1, 1A, 1B	1/4	6.3	4	Negro	1000 piezas	\$23.20
**14BROQUE172KO	K-7	SERIE 7	1/4	6.3	5.5	Galvanizado	500 piezas	\$80.04
**14BROQUE165KO	KG	SERIE 7	3/8	9.5	6		1000 piezas	\$17.40
**14BROQUE166KO	K-2	SERIE 2, 2A, 2B	3/8	9.5	6		500 piezas	\$80.04
**14BROQUE169KO	KK	SERIE 2, 2A, 2B	1/2	13.0	11		600 piezas	\$27.84
**14BROQUE162KO	K-30	SERIE 31, 8-1/2N	1/2	13.0	6	Negro	100 piezas	\$44.08
**14BROQUE164KO	K-32	SERIE 32, 33, 11N	1/2	13.0	6		300 piezas	\$47.56
*14BROQUE168KO	412/34	SERIE 32, 33, 11N	1/2	13.0	6		441 piezas	\$30.16
14BROQUE174KO	KKA	SERIE DC8, SM8, 74K, 22BA, 23BA, 26BA, 29-33	1/2	13.0	7		50 piezas	\$35.96
**14BROQUE161KO	KB-3	SERIE 3, 3A, 14N	5/8	15.8	8	Galvanizado	300 piezas	\$104.40
**14BROQUE163KO	K-4	SERIE 36, 16, 18N	3/4	19.0	9.5		200 piezas	\$310.88

Unidad: 1 pieza



Aditamento para taladro en ángulo

Características:

- Con broquero de 3/8"- 24 UNF
- Llave para broquero
- Cuerpo de plástico resistente, engranajes de metal duraderos
- Manija lateral se puede cambiar a mano derecha o izquierda
- Para taladros de mano o taladros eléctricos

Código	Número	Precio
14ADITAM002CH	SDY212	\$776.04

Unidad: 1 pieza Máster: 1 pieza





Rotor armadura



- Características:
- 127 V / 60 Hz
 - Adaptable para MAKTEC-MAKITA
 - D: 31.8 mm
 - L: 148 mm

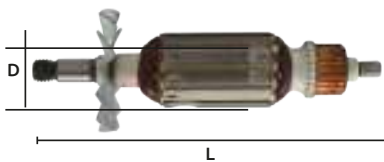

Nota: EN PARTES ELÉCTRICAS NO HAY GARANTÍA

Código	Número original	Modelo	Precio
14ROTORM001SS	511936-3	Cepillo Makita 1900B	\$325.96

Unidad: 1 pieza Máster: 1 pieza

Rotor armadura



- Características:
- 127 V / 60 Hz
 - Adaptable para MAKTEC-MAKITA
 - 4 1/2
 - D: 31.8 mm
 - L: 145 mm

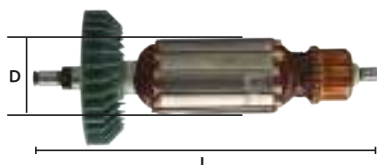

Nota: EN PARTES ELÉCTRICAS NO HAY GARANTÍA

Código	Número original	Modelo	Precio
14ROTORM010SS	5173064	Mini esmeriladora 9527NB 9526NB	\$300.44

Unidad: 1 pieza Máster: 1 pieza

Rotor armadura



- Características:
- 127 V / 60 Hz
 - Adaptable para MAKTEC-MAKITA
 - D: 54 mm
 - L: 192 mm

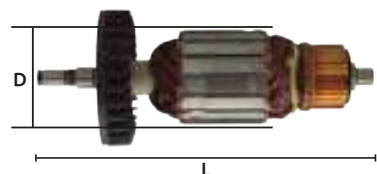

Nota: EN PARTES ELÉCTRICAS NO HAY GARANTÍA

Código	Número original	Modelo	Precio
14ROTORM012SS	5167714	Esmeriladora 9069 9067 9060	\$864.20

Unidad: 1 pieza Máster: 1 pieza

Rotor armadura



- Características:
- 127 V / 60 Hz
 - Adaptable para MAKTEC-MAKITA
 - D: 41 mm
 - L: 152 mm

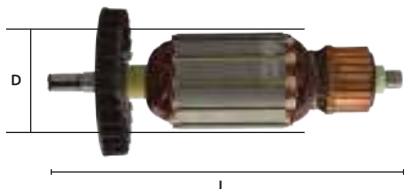

Nota: EN PARTES ELÉCTRICAS NO HAY GARANTÍA

Código	Número original	Modelo	Precio
14ROTORM017SS	5163605	Cortador de marmol 4140	\$339.88

Unidad: 1 pieza Máster: 1 pieza

Rotor armadura



- Características:
- 127 V / 60 Hz
 - Adaptable para MAKTEC-MAKITA
 - D: 31.8 mm
 - L: 145 mm

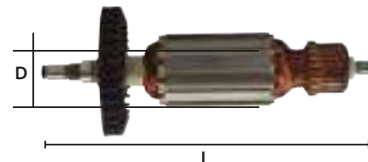

Nota: EN PARTES ELÉCTRICAS NO HAY GARANTÍA

Código	Número original	Modelo	Precio
14ROTORM008SS	5173014	Mini esmeriladora 9523NB 9524NB 9525NB	\$339.88

Unidad: 1 pieza Máster: 1 pieza

Rotor armadura



- Características:
- 127 V / 60 Hz
 - Adaptable para MAKTEC-MAKITA
 - 4 1/2
 - D: 54 mm
 - L: 192 mm

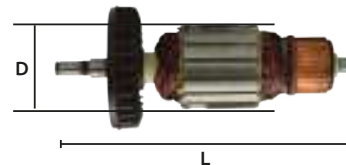

Nota: EN PARTES ELÉCTRICAS NO HAY GARANTÍA

Código	Número original	Modelo	Precio
14ROTORM011SS	5167714	Esmeriladora 9067L 9069L 9060L	\$654.24

Unidad: 1 pieza Máster: 1 pieza

Rotor armadura



- Características:
- 127 V / 60 Hz
 - Adaptable para MAKTEC-MAKITA
 - D: 41 mm
 - L: 165 mm



Nota: EN PARTES ELÉCTRICAS NO HAY GARANTÍA

Código	Número original	Modelo	Precio
14ROTORM016SS	5162162	Cortadora de marmol 4100NHX1	\$339.88

Unidad: 1 pieza Máster: 1 pieza

Rotor armadura



- Características:
- 127 V / 60 Hz
 - Adaptable para MAKTEC-MAKITA
 - D: 54 mm
 - L: 212 mm

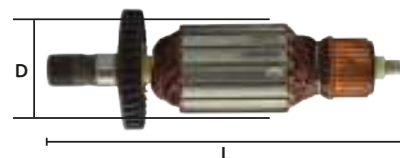

Nota: EN PARTES ELÉCTRICAS NO HAY GARANTÍA

Código	Número original	Modelo	Precio
14ROTORM019SS	5165869	Router 3 HP 3612, 3612C	\$2,047.40

Unidad: 1 pieza Máster: 1 pieza



MAKITA

Rotor armadura

- Características:
- 127 V / 60 Hz
 - Adaptable para MAKTEC-MAKITA
 - D: 54 mm
 - L: 195 mm

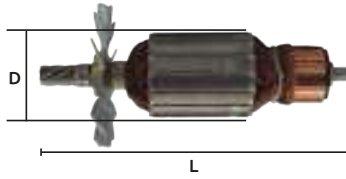

Nota: EN PARTES ELÉCTRICAS NO HAY GARANTÍA

Código	Número original	Modelo	Precio
14ROTORM021SS	5165615	Cortadora de metales 2414B 241 2414NB	\$1,238.88

Unidad: 1 pieza Máster: 1 pieza

Rotor armadura

- Características:
- 127 V / 60 Hz
 - Adaptable para MAKTEC-MAKITA
 - Con engranaje, sin estator
 - D: 32 mm
 - L: 155 mm

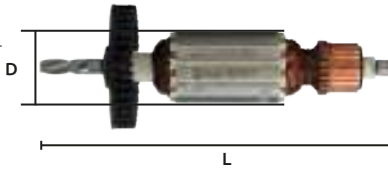

Nota: EN PARTES ELÉCTRICAS NO HAY GARANTÍA

Código	Número original	Modelo	Precio
14ROTORM083CH	517456-5	HP 1620/1621	\$464.00

Unidad: 1 pieza Máster: 50 piezas

Rotor armadura

- Características:
- 127 V / 60 Hz
 - Adaptable para MAKTEC-MAKITA
 - Con engranaje
 - D: 35 mm
 - L: 140 mm

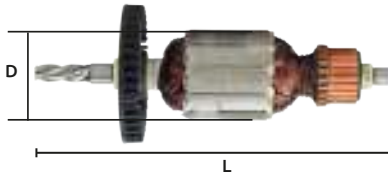

Nota: EN PARTES ELÉCTRICAS NO HAY GARANTÍA

Código	Número original	Modelo	Precio
14ROTORM085CH	619086-9	MT811	\$614.80

Unidad: 1 pieza Máster: 50 piezas

BOSCH

Rotor armadura

- Características:
- 127 V / 60 Hz
 - Adaptable para BOSCH
 - D: 35
 - L: 154

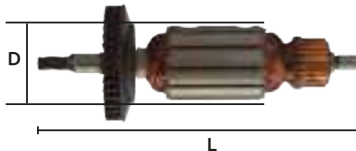

Nota: EN PARTES ELÉCTRICAS NO HAY GARANTÍA

Código	Número original	Modelo	Precio
14ROTORM033SS	2604010793	Rotomartillo 1194	\$743.56

Unidad: 1 pieza Máster: 1 pieza

Rotor armadura

- Características:
- 127 V / 60 Hz
 - Adaptable para MAKTEC-MAKITA
 - Con engranaje, sin estator
 - D: 32 mm
 - L: 151.7 mm

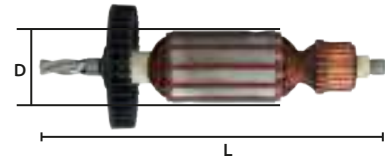

Nota: EN PARTES ELÉCTRICAS NO HAY GARANTÍA

Código	Número original	Modelo	Precio
14ROTORM082CH	517106-02	HP1500	\$458.20

Unidad: 1 pieza Máster: 50 piezas

Rotor armadura

- Características:
- 127 V / 60 Hz
 - Adaptable para MAKTEC-MAKITA
 - Sin estator
 - D: 36 mm
 - L: 165 mm

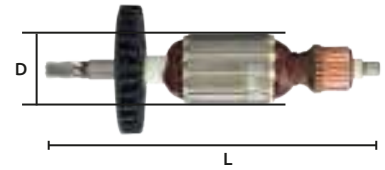

Nota: EN PARTES ELÉCTRICAS NO HAY GARANTÍA

Código	Número original	Modelo	Precio
14ROTORM084CH	515286-8	HPR2470	\$464.00

Unidad: 1 pieza Máster: 50 piezas

Rotor armadura

- Características:
- 127 V / 60 Hz
 - Adaptable para MAKTEC-MAKITA
 - D: 32 mm
 - L: 147 mm

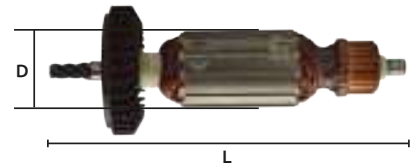

Nota: EN PARTES ELÉCTRICAS NO HAY GARANTÍA

Código	Número original	Modelo	Precio
14ROTORM024SS	4304 5170969	Caladora 4304-4305-4306	\$339.88

Unidad: 1 pieza Máster: 1 pieza

Rotor armadura

- Características:
- 127 V / 60 Hz
 - Adaptable para BOSCH
 - Piñón on 6 puntas
 - * Piñón con 5 puntas
 - D: 35
 - L: 155

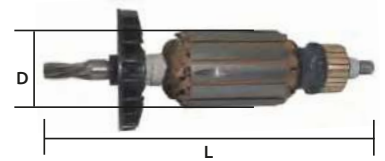

Nota: EN PARTES ELÉCTRICAS NO HAY GARANTÍA

Código	Número original	Modelo	Precio
14ROTORM034SS	1614010229	Rotomartillo electroneumático GBH 2-24- DSEPARA 11228-717	\$736.60
*14ROTORM080SS		Bosch 1184, 1194	\$588.12

Unidad: 1 pieza Máster: 1 pieza



Rotor armadura

- Características:
- 127 V / 60 Hz
 - Adaptable para BOSCH
 - D: 35
 - L: 143

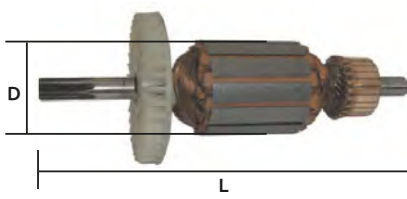

Nota: EN PARTES ELÉCTRICAS NO HAY GARANTÍA

Código	Número original	Modelo	Precio
14ROTORM050SS	F000605037	Rotomartillo PSB500RE	\$457.04

Unidad: 1 pieza Máster: 1 pieza

Rotor armadura

- Características:
- 127 V / 60 Hz
 - Adaptable para BOSCH
 - D: 35 mm
 - L: 153 mm

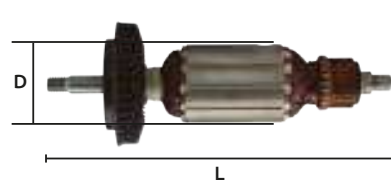

Nota: EN PARTES ELÉCTRICAS NO HAY GARANTÍA

Código	Número	Número original	Modelo	Precio
14ROTORM042SS	7-115	F000600057	Mini esmeriladora 1347	\$602.04

Unidad: 1 pieza Máster: 1 pieza

Rotor armadura

- Características:
- 127 V / 60 Hz
 - Adaptable para BOSCH
 - D: 35 mm
 - L: 185 mm

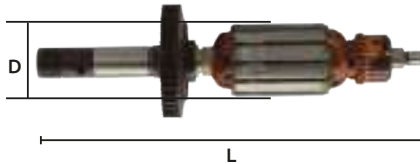

Nota: EN PARTES ELÉCTRICAS NO HAY GARANTÍA

Código	Número	Número original	Modelo	Precio
14ROTORM047SS	GG527	2604010697	Rectificador 1210	\$606.68

Unidad: 1 pieza Máster: 1 pieza

Rotor armadura

- Características:
- 127 V / 60 Hz
 - Adaptable para BOSCH
 - D: 35 mm
 - L: 162.9 mm

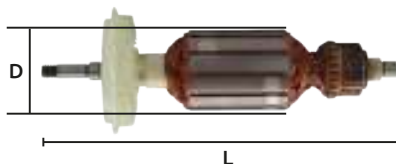

Nota: EN PARTES ELÉCTRICAS NO HAY GARANTÍA

Código	Número original	Modelo	Precio
14ROTORM075SS	F000605031	Para esmeril BOSCH GW57-115	\$657.72

Unidad: 1 pieza Máster: 1 pieza

Rotor armadura

- Características:
- 127 V / 60 Hz
 - Adaptable para BOSCH

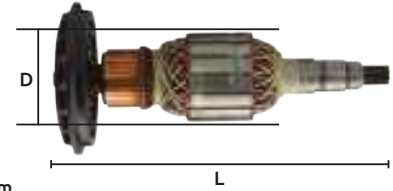

GSH10C D: 55 mm L: 208 mm
GSH11E D: 54 mm L: 208 mm

Nota: EN PARTES ELÉCTRICAS NO HAY GARANTÍA

Código	Número original	Modelo	Precio
14ROTORM037SS	1617220075	Martillo demoledor 11311 - GSH10C	\$1,151.88
14ROTORM038SS	1617220075	GSH11E GBH10DC	\$1,626.32

Unidad: 1 pieza Máster: 1 pieza

Rotor armadura

- Características:
- 127 V / 60 Hz
 - Adaptable para BOSCH
 - D: 54 mm
 - L: 225 mm

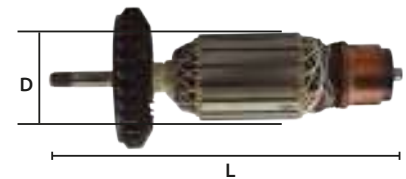

Nota: EN PARTES ELÉCTRICAS NO HAY GARANTÍA

Código	Número original	Modelo	Precio
14ROTORM046SS	F000600045	Esmeriladora 1754 23-230	\$1,460.44

Unidad: 1 pieza Máster: 1 pieza

Rotor armadura

- Características:
- 127 V / 60 Hz
 - Adaptable para BOSCH
 - D: 54.5 mm
 - L: 195

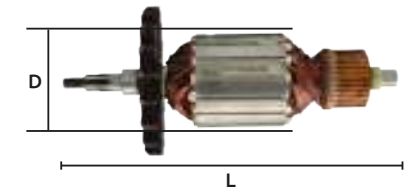

Nota: EN PARTES ELÉCTRICAS NO HAY GARANTÍA

Código	Modelo	Número original	Modelo	Precio
14ROTORM053SS	KPT5791	131490-31	Esmeriladora DW494, B&D 4076	\$1,361.84

Unidad: 1 pieza Máster: 1 pieza

Rotor armadura

- Características:
- 127 V / 60 Hz
 - Adaptable para BOSCH
 - D: 54.5
 - L: 195

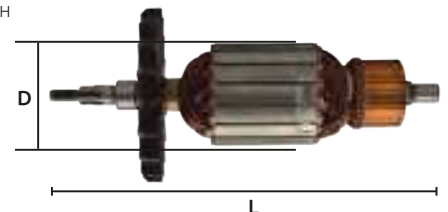

Nota: EN PARTES ELÉCTRICAS NO HAY GARANTÍA

Código	Número original	Modelo	Precio
14ROTORM076SS	921035	Esmeriladora 1375	\$1,229.60

Unidad: 1 pieza Máster: 1 pieza



Rotor armadura

- Características:
- 127 V / 60 Hz
 - Adaptable para BOSCH
 - D: 54 mm
 - L: 200.5 mm

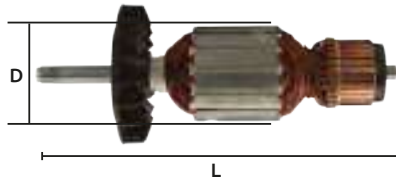

Nota: EN PARTES ELÉCTRICAS NO HAY GARANTÍA

Código	Modelo	Número original	Modelo	Precio
14ROTORM077SS	GWS20-180	F000600903	Esmeriladora BOSCH 1352,1752 SKIL 9661	\$1,533.52

Unidad: 1 pieza Máster: 1 pieza

Rotor armadura

- Características:
- 127 V / 60 Hz
 - Adaptable para BOSCH
 - D: 40 mm
 - L: 177 mm

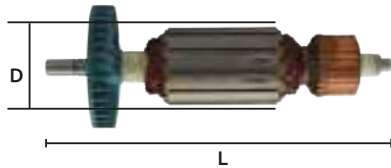

Nota: EN PARTES ELÉCTRICAS NO HAY GARANTÍA

Código	Número original	Modelo	Precio
14ROTORM048SS	9618082266	Cortador marmol diamante1551.077 GDC34 GDC34M	\$523.16

Unidad: 1 pieza Máster: 1 pieza

Rotor armadura

- Características:
- 127 V / 60 Hz
 - Adaptable para BOSCH
 - Con engranaje y estator
 - D: 35 mm
 - L: 154 mm

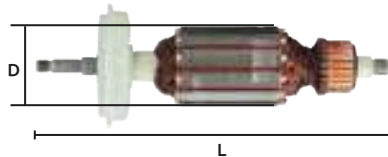

Nota: EN PARTES ELÉCTRICAS NO HAY GARANTÍA

Código	Número original	Modelo	Precio
14ROTORM086CH	1604010626	GWS6-100	\$417.60

Unidad: 1 pieza Máster: 50 piezas

Rotor armadura

- Características:
- 127 V / 60 Hz
 - Adaptable para BOSCH
 - Sin estator
 - D: 40 mm
 - L: 155 mm

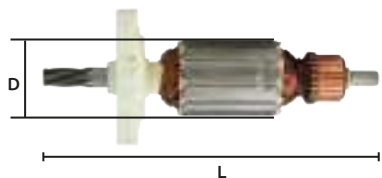

Nota: EN PARTES ELÉCTRICAS NO HAY GARANTÍA

Código	Número original	Modelo	Precio
14ROTORM089CH	1614010235	GBH2-26	\$452.40

Unidad: 1 pieza Máster: 50 piezas

Rotor armadura

- Características:
- 127 V / 60 Hz
 - Adaptable para BOSCH
 - D: 57 mm
 - L: 165 mm

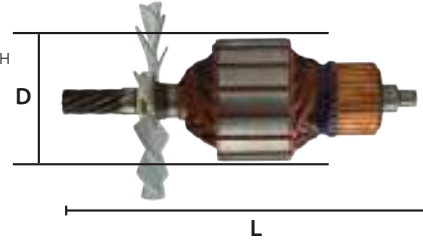

Nota: EN PARTES ELÉCTRICAS NO HAY GARANTÍA

Código	Número original	Modelo	Precio
14ROTORM039SS	2610908387	Sierra Circular 060-1546-0G0 GKS 7 1/4"	\$745.88

Unidad: 1 pieza Máster: 1 pieza

Rotor armadura

- Características:
- 127 V / 60 Hz
 - Adaptable para BOSCH
 - D: 54 mm
 - L: 226 mm



Nota: EN PARTES ELÉCTRICAS NO HAY GARANTÍA

Código	Número original	Modelo	Precio
14ROTORM049SS	1617000848	Remoedor 27 kg 11304 GSH27	\$1,701.72

Unidad: 1 pieza Máster: 1 pieza

Rotor armadura

- Características:
- 127 V / 60 Hz
 - Adaptable para BOSCH
 - D: 29 mm
 - L: 170 mm

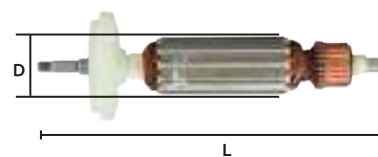

Nota: EN PARTES ELÉCTRICAS NO HAY GARANTÍA

Código	Número original	Modelo	Precio
14ROTORM087CH	1619P05210	GWS7-100	\$452.40

Unidad: 1 pieza Máster: 50 piezas

Engranaje

- Características:
- Adaptable para BOSCH



Nota: EN PARTES ELÉCTRICAS NO HAY GARANTÍA

Código	Número original	Modelo	Precio
14ROTORM091CH	104001	GWS6-100	\$145.00

Unidad: 1 pieza Máster: 100 piezas



Engranaje



Características:
 • Se usa para máquinas taladradoras MAKTEC-MAKITA tipo MT811 u otras marcas con tipos y especificaciones similares



Especificaciones:
 • Diámetro del orificio en el engranaje: 1.2 cm
 • Diámetro del engranaje: 4.3 cm
 • Espesor: 8 mm
 • Número de dientes: 38

Nota: EN PARTES ELÉCTRICAS NO HAY GARANTÍA

Código	Número original	Modelo	Precio
16ENGRAN011CH	226586-8	MT811	\$214.60

Unidad: 1 juego (2 Piezas) Máster:

Engranaje

Características:
 • Adaptable para MAKTEC-MAKITA



Nota: EN PARTES ELÉCTRICAS NO HAY GARANTÍA

Código	Número original	Modelo	Precio
14ROTORM092CH	104046	2414NB	\$133.40

Unidad: 1 pieza Máster: 100 piezas

Soporte

Características:
 • Adaptable para BOSCH



Nota: EN PARTES ELÉCTRICAS NO HAY GARANTÍA

Código	Número original	Modelo	Precio
14SOPORT033CH	112024	GWS20-180	\$71.92

Unidad: 1 pieza Máster: 100 piezas

Interruptores

Características:
 • Tens. Nom. 127 V - 60 Hz



Código	Número	Aplicación	Precio
16SWITCH122CH	107033	LM-8825	\$179.80

Unidad: 1 pieza Máster: 50 piezas

Interruptores

Características:
 • Tens. Nom. 127 V - 60 Hz



Código	Número	Aplicación	Precio
16SWITCH123CH	107179	LM-8827	\$142.68

Unidad: 1 pieza Máster: 50 piezas

Interruptores

Características:
 • Tens. Nom. 127 V - 60 Hz



Código	Número	Aplicación	Precio
16SWITCH125CH	107159	LM-8901	\$371.20

Unidad: 1 pieza Máster: 50 piezas

Interruptores

Características:
 • Tens. Nom. 127 V - 60 Hz



Código	Número	Aplicación	Precio
16SWITCH128CH	107161	LM-8943	\$83.52

Unidad: 1 pieza Máster: 500 piezas

Interruptores

Características:
 • Tens. Nom. 127 V - 60 Hz



Código	Número	Aplicación	Precio
16SWITCH129CH	107224	LM-9033	\$35.96

Unidad: 1 pieza Máster: 500 piezas

Interruptores

Características:
 • Tens. Nom. 127 V - 60 Hz



Código	Número	Aplicación	Precio
16SWITCH130CH	107329	LM-9056	\$30.16

Unidad: 1 pieza Máster: 500 piezas



Interruptores

Características:
• Tens. Nom. 127 V - 60 Hz



Código	Número	Aplicación	Precio
16SWITCH105CH	0314/FA13-4/IBE	BOSCH ROTOMARTILLO 1184 ROTOMARTILLO 3240 ROTOMARTILLO 7081 SIERRA CALADORA 1587-1 LIJADORA ORBITAL 1293 LIJADORA DE BANDA 3270	\$192.56

Unidad: 1 pieza Máster: 50 piezas

Interruptores

Características:
• Tens. Nom. 127 V - 60 Hz

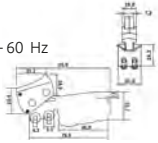

Código	Número	Aplicación	Precio
16SWITCH108CH	0329/FA7-12/2S	SIERRAS SKILL, BOSCH ROTOMARTILLOS IMITACIÓN HITACHI DAMEI 255	\$180.96

Unidad: 1 piezas Máster: 50 piezas

Interruptores

Características:
• Tens. Nom. 127 V - 60 Hz

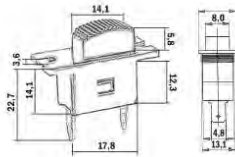

Código	Número	Aplicación	Precio
16SWITCH111CH	0332/FA19-3/1	MAKITA 4510	\$73.08

Unidad: 1 piezas Máster: 50 piezas

Interruptores

Características:
• Tens. Nom. 127 V - 60 Hz

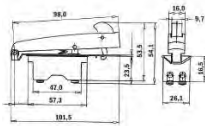

Código	Número	Aplicación	Precio
16SWITCH110CH	0343/FA18-12/2SI	HITACHI 180 OLD	\$170.52

Unidad: 1 piezas Máster: 50 piezas

Interruptores

Características:
• Tens. Nom. 127 V - 60 Hz



Código	Número	Aplicación	Precio
16SWITCH104CH	0311/FA12-4/IBEZ	AEG13 Pretul (Truper)	\$184.44

Unidad: 1 pieza Máster: 50 piezas

Interruptores

Características:
• Tens. Nom. 127 V - 60 Hz

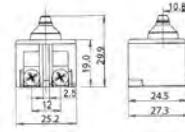

Código	Número	Aplicación	Precio
16SWITCH107CH	0320/FA2-4/2F	Esmerilador B&D 4,1/2" BOSCH 6 - 100	\$80.04

Unidad: 1 pieza Máster: 50 piezas

Interruptores

Características:
• Tens. Nom. 127 V - 60 Hz



Código	Número	Aplicación	Precio
16SWITCH106CH	0317/FA17-4/IBE	ROTOMARTILLO HP1500 / HP2030 SIERRA CALADORA 1587-1 MAKITA 6519867 MAKITA 6410	\$177.48

Unidad: 1 pieza Máster: 50 piezas

Interruptores

Características:
• Tens. Nom. 127 V - 60 Hz

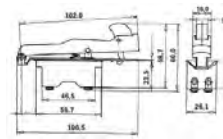

Código	Número	Aplicación	Precio
16SWITCH109CH	0342/FA18-12/2S	HITACHI 180 NEW	\$183.28

Unidad: 1 piezas Máster: 50 piezas

Interruptores

Características:
• Tens. Nom. 127 V - 60 Hz



Código	Número	Aplicación	Precio
16SWITCH101CH	0305/FA29-6/IBEZ 0311/FA12-4/IBEZ	AEG13 Pretul (Truper)	\$215.76

Unidad: 1 pieza Máster: 50 piezas

Interruptores

Características:
• Tens. Nom. 127 V - 60 Hz
• KARLEN



Código	Número	Aplicación	Precio
16SWITCH102CH	0303/FA29-4/IBE	AEG8C HIGH QUALITY Pretul (Truper)	\$150.80

1 pieza Máster: 50 piezas



Carbones y escobillas

Características:

- Los carbones marcados con un asterisco (*) cuentan con cable de cobre

OFERTA
POR VOLUMEN



B&D/DEWALT

Fig.	Calidad EQUIPO ORIGINAL (Bolsa 4 piezas)	Calidad Nacional (Bolsa 10 piezas)	Importación (Bolsa 6 piezas)	Importación (Bolsa 2 piezas)	Aplicación
1	14CARBON001SM GM-1		*14CARBON100GI GI-BD1		CARBÓN P/TALADRO 1 1/4 MAGNÉTICO MOD.1554
2	14CARBON001SN GM-2				CARBÓN P/SIERRA CIRCULAR MOD. 7359-B3, 3026, 3038, 1710, CORTADORA CIR. B&D 23481, 23482, 28701 y 28703
3	14CARBON001SP GM-2-P				CARBÓN Y PORTA CARBÓN P/SIERRA CIRCULAR MOD. 7359-B3, 7358,3026, 3038 y 1710.
4	14CARBON002SM GM-3				CARBÓN P/ESMERIL-CIZALLA MOD. 4291, 3210 y 3255
5	14CARBON002SN GM-4				CARBÓN P/DW303K, DW130, 140, 142, PULIDORA 6124, TALADRO 2610, DW352B-3, 304, 305,LLAVE IMPACT DW290, 291 y 296
6	14CARBON003SM GM-5	14CARBON072DP CAR-19		14CARBON281CH 1019	CARBÓN P/TALADRO DW510K, 166, 102, 1046, 1311, 5072, 2050, 1180, 503, 508 y B&D 22830
7	14CARBON005SM GM-7	14CARBON066DP CAR-13			CARBÓN P/B&D DW321K, 1121, 1521, 1622, 2224, 2615, 2621, 5411 y DW448 y DW818B3
8	14CARBON005SN GM-8				CARBÓN P/ROUTER DW610, 2720, 2721, 7616, 7620, DW157, DW131, DW132 y DW612 (CON RESORTE DE COBRE)
9	14CARBON006SM GM-9	14CARBON059DP CAR-6			CARBÓN P/DW156, DW159, DW138, DW139, DW154, PULIDOR 590, TALADRO 1405, 4279 y B&D 729
10	14CARBON006SN GM-10				CARBÓN P/DW870, DW874, CORTADORA DE METALES B&D MOD. 2731 Y 3935
11	14CARBON007SM GM-12	14CARBON068DP CAR-15	14CARBON109GI GI-BD12	14CARBON279CH 1015	CARBÓN P/TALADRO 2036, RESORTE DELGADO
12	14CARBON008SM GM-13	14CARBON058DP CAR-5			
14	14CARBON014SM GM-105		*14CARBON111GI GI-BD105		CARBÓN P/ROUTER 7006, 3310, 4015 y 1320
15	14CARBON019SM GM-232	14CARBON054DP CAR-1	14CARBON112GI GI-BD232		CARBÓN P/ TALADRO U-114, U138, U-112 DE 1/2
16	14CARBON020SM GM-445	14CARBON071DP CAR-18		14CARBON280CH 1018	CARBÓN P/MINI-ESMERIL y SIERRA CALAD.: DW402-B3, DW317, DW160, 161, 318-B3, 313, 402-35, 420, 421, 422, 423, 682, 887, 2750, 4247, 7001 y 412
17	14CARBON022SM GM-538	14CARBON057DP CAR-4	14CARBON114GI GI-BD538		CARBÓN P/TALADRO 312 DE 1/2"
18	14CARBON024SM GM-580				CARBÓN P/ 164-01, 9531, y TALADRO UTILITY CASERO 7277 y 7224
19	14CARBON025SM GM-581				CARBÓN P/ROUTER 3328, 4076-02, 4070, 4074, 4052, 4075, DW488, 493, 494, 2730, 3934 y 628, B&D 5590 y 559
20	14CARBON027SM GM-581-1	14CARBON064DP CAR-11			CARBÓN CON RESORTE DE COBRE P/ DW 494-220, 3328 SERV. CARBÓN DOBLE
21			*14CARBON119GI GI-BD583		1034, 1134 y 2684
22	14CARBON027SP GM-583				CARBÓN P/DW882, DW474, ESMERILADORA, ESMERIL RECTO, MOD. 4279, MINI B&D 27712 y 4074
23	14CARBON027ST GM-584				CARBÓN P/SIERRAS CIRCULARES, CORTADORAS: DW7445, 708, DW357, 358, 359, 360, 361, 362, 364, 384 y 7055-TIPO 5, 705-220 y 2684

Nota: En partes eléctricas no hay garantía



Carbones y escobillas

Características:

- Los carbones marcados con un asterisco (*) cuentan con cable de cobre



Fig. 24



Fig. 25



Fig. 26



Fig. 27



Fig. 28



Fig. 29



Fig. 30



Fig. 31/32



Fig. 33



Fig. 34



Fig. 35



Fig. 36



Fig. 37



Fig. 38



Fig. 39



Fig. 40



Fig. 41



Fig. 42



Fig. 43

B&D/DEWALT



Fig.	Calidad EQUIPO ORIGINAL (Bolsa 4 piezas)	Calidad Nacional (Bolsa 10 piezas)	Importación (Bolsa 6 piezas)	Importación (Bolsa 2 piezas)	Aplicación
24	14CARBON028SM GM-584-P				CARBÓN Y PORTA CARBÓN P/SIERRAS CIRCULARES Y CORTADORAS: DW384, 708, DW357, 358, 359, 360, 361, 362, 364, 7055-TIPO 5, 705-220 Y 2684
25	14CARBON022SN GM-585				CARBÓN P/LINEA AZUL (JADE) G720-B3, MINI-ESMERILDORA GR750
26	14CARBON028SP GM-586				CARBÓN P/LINEA AZUL (JADE) KG72 MINI-ESMERILADORA (4 1/2")
27	14CARBON028SQ GM-588				CARBÓN P/ESMERILADORA DW871, DW872 y GR871
28	14CARBON193SM GM-600				CARBÓN P/ DW616 y DW618D
29	14CARBON194SM GM-602				CARBÓN P/CORTADORA DE METALES DE 14" D28700-B3, D28715, GR870
30				*14CARBON148GI GM-603	D28402, D28402-B3, D28110, D28111-B3 y D28112 (CON PARO AUTOMÁTICO)
31	14CARBON195SM GM-603-A				CARBÓN P/MINI-ESMERIL D28402, D28402-B3, D28110, D28111-B3 y D28112 CON DESCONEXIÓN AUTOMÁTICA
32	14CARBON195SP GM-603-B	14CARBON096DP CAR-42			CARBÓN P/MINI-ESMERIL D28402, D28402-B3, D28110 y D28112 SIN DESCONEXIÓN AUTOMÁTICA
33	14CARBON195SR GM-604				CARBÓN P/DW852-CH y DW474, CON DESCONEXIÓN AUTOMÁTICA
34	14CARBON196SM GM-605				CARBÓN P/DW566K-Q, MARTILLO DW505, DW505K, DW511, DW511B, DW511K. B&D: 22738, 26726, 27205 Y 5075
35	14CARBON196SN GM-606				CARBÓN P/ESMERIL D25900K
36	14CARBON196SO GM-607				CARBÓN CON TERMINAL CORTA P/Q200, DW107-35 y DW508K-B3
37	14CARBON196SR GM-609-B				CARBÓN CON TERMINAL CORTA P/DW502-B3
38	14CARBON196SS GM-610				CARBÓN P/DW874 Y DW870. CORTADORA METALES DE 14"
39	14CARBON196SU GM-612				CARBÓN P/LLAVE DE IMPACTO 1/2" 580W, 2100RPM DW292 Y D21620K
40	14CARBON196SV GM-614				CARBÓN P/ESMERILADORA ANGULAR 4-1/2" (115MM) 900W, KG915
41	14CARBON196SW GM-615				CARBÓN P/DW703 T1 y DW713-B3
42	14CARBON196SX GM-616				CARBÓN P/DW508S-B3, DW511-B3, D21107-B3 Y D21715-B3
43	14CARBON196SY GM-617				CARBÓN P/DW368K, DW703 Y DW715

Nota: En partes eléctricas no hay garantía



Carbones y escobillas

Características:

• Los carbones marcados con un asterisco (*) cuentan con cable de cobre

OFERTA
POR VOLUMEN

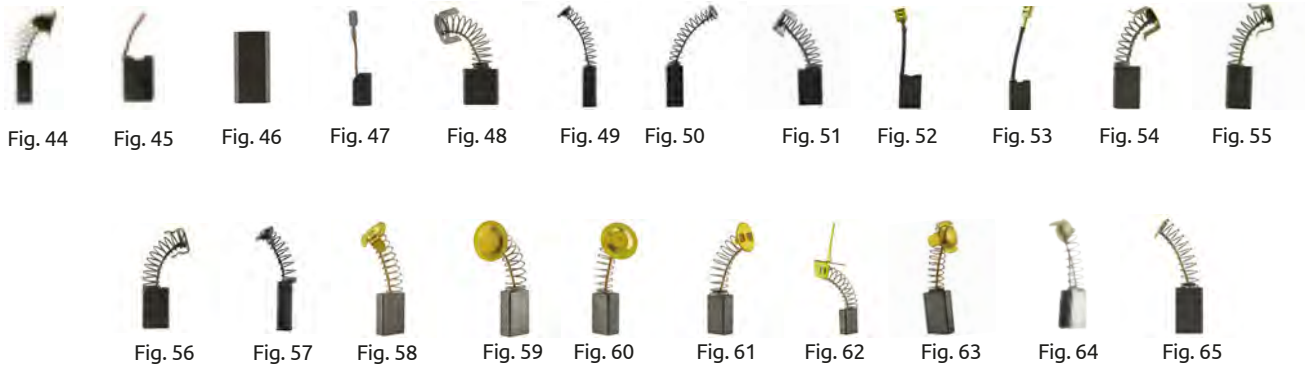

B&D/DEWALT

Fig.	Calidad EQUIPO ORIGINAL (Bolsa 4 piezas)	Calidad Nacional (Bolsa 10 piezas)	Importación (Bolsa 6 piezas)	Importación (Bolsa 2 piezas)	Aplicación
44	14CARBON196SZ GM-618				CARBÓN P/WP1300K-B3
45	14CARBON197SA GM-621				CARBÓN P/KR750-B3
46	14CARBON197SB GM-622				CARBÓN P/CD400-B3
47	14CARBON197SC GM-623				CARBÓN P/DW818-B3
48	14CARBON197SD GM-624				CARBÓN P/DW734
49		14CARBON055DP CAR-2			TALADRO 1/2" 4291
50		14CARBON056DP CAR-3	14CARBON122GI GI-BDCAR3		TALADRO 1/2" 164-01
51		14CARBON077DP CAR-24			PULIDORA 4 1/2" 999038
52		14CARBON080DP CAR-26			ESMERIL 7.7/8" DW781
53		14CARBON081DP CAR-27			ESMERIL 4.1/2" DW882
54		14CARBON083DP CAR-29			MINI ESMERIL
55		14CARBON084DP CAR-30			MINI ESMERIL G720-B3
56		14CARBON085DP CAR-31			MINI ESMERIL HP 1500
57		14CARBON095DP CAR-41			TALADRO CHINO 2836
58				14CARBON252CH 1024	ESMERILADORA
59				14CARBON259CH 1034	PULIDORAS B&D, DEWALT
60				14CARBON260CH 1038	SIERRA CIRCULAR
61				14CARBON265CH 1048	2720
62				14CARBON268CH 1051	1701
63				14CARBON246CH 1006	PULIDORA B&D SENCILLA
64			14CARBON249CH 1011		ESMERILADORA JAGUAR
65			14CARBON275CH 1005		RAUTERS VARIAS

Nota: En partes eléctricas no hay garantía



Carbones y escobillas

Características:

• Los carbones marcados con un asterisco (*) cuentan con cable de cobre

OFERTA
POR VOLUMEN



Fig. 90



Fig. 91



Fig. 92



Fig. 93



Fig. 94



Fig. 95



Fig. 96



Fig. 97



Fig. 98



Fig. 99



Fig. 100/101



Fig. 102



Fig. 103



Fig. 104



Fig. 105/107



Fig. 108



Fig. 109



Fig. 110



Fig. 111



Fig. 112

BOSCH

Fig.	Calidad EQUIPO ORIGINAL (Bolsa 4 piezas)	Calidad Nacional (Bolsa 10 piezas)	Importación (Bolsa 6 piezas)	Importación (Bolsa 2 piezas)	Aplicación
90	14CARBON004SM GM-6		14CARBON125GI GI-B06		CARBÓN P/1581, 1582, 1584, 1587, 3252, 1506, 1210 Y 1215
91		14CARBON060DP CAR-7			ESMERIL 4.1/2" 1207
92	14CARBON011SM GM-25	14CARBON062DP CAR-9	14CARBON126GI GI-BO25		CARBÓN P/1272, 1273 Y 1276. CARBÓN DOBLE
93		14CARBON065DP CAR-12			TALADRO 1/2" 1111
94	14CARBON012SM GM-26	14CARBON067DP CAR-14			CARBÓN P/1119, 1120, 1121, 1209, 1507, 1557, 1328, 1329, 1631 Y 1632
95		14CARBON073DP CAR-20	14CARBON145GI GI-BO20		RECTIFICADOR 4.1/2" 1210
96		14CARBON074DP CAR-21			TALADRO 1/2" 1347, DW321K
97		14CARBON075DP CAR-22			ESMERIL 4.1/2" 11311
98		14CARBON079DP CAR-25			CORTADORA DE METAL 12" 3824
99	14CARBON013SM GM-30				CARBÓN P/1207, 1208, 1508, 1532, 1359, GBO12 Y PWS14-180
100	14CARBON013SP GM-32				CARBÓN P/MINI ESMERILADORA 1800, 1213, 1346, 1700 Y 1701 SIN DESCONEXIÓN AUTOMÁTICA
101	14CARBON013SR GM-32-A				CARBÓN P/MINI ESMERILADORA 1800 CON DESCONEXIÓN AUTOMÁTICA
102	14CARBON013SS GM-58-A				CARBÓN P/SIERRA DE MESA DE 10" B30034 Y B20534
103		14CARBON089DP CAR-35			ROTOMARTILLO 3/8", 1/2" 3219
104	14CARBON015SM GM-132	14CARBON061DP CAR-8	*14CARBON129GI GI-BO132		CARBÓN P/ESMERILADORA 1322, 1323, 1326, 1333, 1615, GOF1600 Y GOF1700 (CON DESCONEXIÓN AUTOMÁTICA)
105	14CARBON016SM GM-132-2				CARBÓN P/ESMERILADORA 1752 Y 1754 (CON DESCONEXIÓN AUTOMÁTICA)
106	14CARBON017SM GM-132-3				CARBÓN P/ESMERILADORA 1322, 1323, 1326, 1332, 1611, 1615 (SIN DESCONEXIÓN AUTOMÁTICA)
107	14CARBON018SM GM-132-4	14CARBON076DP CAR-23			CARBÓN P/ESMERILADORA 1752 Y 1754 (SIN DESCONEXIÓN AUTOMÁTICA)
108	14CARBON021SM GM-448	14CARBON069DP CAR-16			CARBÓN P/3147, 3110, 1293, 7081, 1171 Y 3230
109	14CARBON021SN GM-448-A				CARBÓN P/1194, 1184, 1523, 3229, 3272, 3270 Y 11234
110	14CARBON021SP GM-449		14CARBON134GI GI-BO449		CARBÓN P/1135, 1187, 3114, 3219 y 7081. P/SKIL 3240, 3242, 3246 y 6421
111	14CARBON021SR GM-449-A				CARBÓN Y PORTA CARBÓN P/1135, 1187, 3114, 3219 y 7081 P/SKIL 3240, 3242, 3246 y 6421
112	14CARBON021ST GM-551				CARBÓN P/1608, 1609, 3278, 1347, 1348, 1338, 9500 y 1534

Nota: En partes eléctricas no hay garantía



Carbones y escobillas

Características:

• Los carbones marcados con un asterisco (*) cuentan con cable de cobre

OFERTA POR VOLUMEN



BOSCH

Fig.	Calidad EQUIPO ORIGINAL (Bolsa 4 piezas)	Calidad Nacional (Bolsa 10 piezas)	Importación (Bolsa 6 piezas)	Importación (Bolsa 2 piezas)	Aplicación
113	14CARBON021SU GM-552				CARBÓN P/1375, 1250, 1500 y 1521
114	14CARBON200SQ GM-553-A				CARBÓN P/MARTILLO ROMPEDOR 11304, CON DESCONEXIÓN AUTOMÁTICA (TERMINAL ANTIGUA)
115	14CARBON200SR GM-553-B				CARBÓN P/MARTILLO ROMPEDOR 11304, SIN DESCONEXIÓN AUTOMÁTICA (TERMINAL ANTIGUA)
117	14CARBON021SV GM-554				CARBÓN P/11216, 11309, 11310, 11219, 11230, 11232, 11233 y 11313 (SIN DESCONEXIÓN AUTOMÁTICA)
118	14CARBON021SW GM-554-A				CARBÓN P/11216, 11309, 11310, 11219, 11230, 11232, 11233 y 11313 (CON DESCONEXIÓN AUTOMÁTICA)
119	14CARBON021SX GM-555		14CARBON142GI GI-BO555	14CARBON277CH 1013	CARBÓN P/0173, 1111, 1461 y 1112
120	14CARBON200SS GM-556				CARBÓN P/CORTADORA DE MÁRMOL 1280 Y 1359 CON DESCONEXIÓN AUTOMÁTICA
121	14CARBON021SY GM-557				CARBÓN Y PORTA CARBÓN P/CORTADORA DE MÁRMOL 1280 y 1359 CON DESCONEXIÓN AUTOMÁTICA
122	14CARBON021SZ GM-558				CARBÓN P/MARTILLO 11311, 11316, 11223 Y 11245 CON DESCONEXIÓN AUTOMÁTICA
123	14CARBON200ST GM-559				CARBÓN P/ROUTER 1619 Y MARTILLO ROMPEDOR 11304, CON DESCONEXIÓN AUTOMÁTICA
124	14CARBON197SM GM-560				CARBÓN P/ROTO MARTILLO 11226, 11224, 11228, 11234, GBH2-24DS Y GBH2SR
125	14CARBON198SM GM-561				CARBÓN P/CORTADORA DE METALES 1B11
126	14CARBON199SM GM-562				CARBÓN P/ROUTER 1613, 1617, 1618, 1160 Y 1164, SIERRA 1634
127	14CARBON200SM GM-563				CARBÓN P/ROTO 11235, 11318, 11241, 11248 Y 11263 CON DESCONEXIÓN AUTOMÁTICA
128	14CARBON200SN GM-564-A				CARBÓN P/MARTILLO 11240 Y MARTILLO DEMOLEDOR 11388 CON DESCONEXIÓN AUTOMÁTICA
129	14CARBON200SO GM-564-B				CARBÓN P/MARTILLO 11240 Y MARTILLO DEMOLEDOR 11388 SIN DESCONEXIÓN AUTOMÁTICA
130	14CARBON200SP GM-565				CARBÓN P/MOTO TOOLS DREMEL -SKIL 215, 275, 277, 285, 300, 395, 595, 6000 Y 7200
131	14CARBON200SU GM-566				CARBÓN P/GWS 7-115
132	14CARBON200SX GM-569				CARBÓN P/CEPILLOS 1594
134		14CARBON222DP CAR-1021			LIJADORA DOBLE
135				14CARBON247CH 1009	ESMERILADORAS
136				14CARBON248CH 1010	ESMERILADORAS

Nota: En partes eléctricas no hay garantía



Carbones y escobillas

Características:

- Los carbones marcados con un asterisco (*) cuentan con cable de cobre

OFERTA
POR VOLUMEN



Fig. 137



Fig. 138



Fig. 139



Fig. 140



Fig. 141



Fig. 142



Fig. 143



Fig. 144



Fig. 145

BOSCH

Fig.	Calidad EQUIPO ORIGINAL (Bolsa 4 piezas)	Calidad Nacional (Bolsa 10 piezas)	Importación (Bolsa 6 piezas)	Importación (Bolsa 2 piezas)	Aplicación
137				14CARBON271CH 1016	TALADRO MAGNUM
138				14CARBON250CH 1017	CORTADORA DE METALES
139				14CARBON251CH 1021	LIJADORA
140				14CARBON253CH 1025	CORTADORA DE METALES
141				14CARBON255CH 1029	ROUTER
142				14CARBON261CH 1041	1B11
143				14CARBON272CH 1023R	ESMERILADORA
144				14CARBON282CH 1020	MINI ESMERILADORA
145				14CARBON285CH 1053	ESMERILADORA

Nota: En partes eléctricas no hay garantía

Carbones y escobillas

Características:

- Los carbones marcados con un asterisco (*) cuentan con cable de cobre

OFERTA
POR VOLUMEN



Fig. 160



Fig. 161



Fig. 162



Fig. 163



Fig. 164

HITACHI

Fig.	Calidad EQUIPO ORIGINAL (Bolsa 4 piezas)	Calidad Nacional (Bolsa 10 piezas)	Importación (Bolsa 6 piezas)	Importación (Bolsa 2 piezas)	Aplicación
160	14CARBON205SM GM-590				PD-125, BM 35Y, BZ 450, C16, C4Y y C8FSE
161	14CARBON206SM GM-591				P/PR-50, BM 35T1, BM 60M, BM60Y y C10FB
162	14CARBON207SM GM-592				VTP-13, BUL-SH3, BUW-SH3, C5, C5Y, CJ110M y otras 75 máquinas
163	14CARBON208SM GM-593				PS-7B, B 2732, BM 25Y, BM40Y, BS752 y BS75950
164	14CARBON209SM GM-594				H90, B-600A, BM 25, B400-M, C 10FCB, C10RA y otras 26 máquinas

Nota: En partes eléctricas no hay garantía



Carbones y escobillas

Características:

- Los carbones marcados con un asterisco (*) cuentan con cable de cobre

OFERTA
POR VOLUMEN



MAKITA

Fig.	Calidad EQUIPO ORIGINAL (Bolsa 4 piezas)	Calidad Nacional (Bolsa 10 piezas)	Importación (Bolsa 6 piezas)	Importación (Bolsa 2 piezas)	Aplicación
170	14CARBON029SM GM-50		*14CARBON150GI GI-MA50		CARBÓN P/GA7001L, GA7911, GA7021, 9105, TW1000, LF1000, LS0714FL, LS1040F, LS1013, LS1016, LS1221, LS1214, LH1040F, 5377MG, N5900B, 5477NB, 5007NK, 5008MG, N5900B, 2704, 5057KB, MLS100, MBS400 SIN DESCONEXIÓN AUTOMÁTICA
171	14CARBON030SM GM-51				CARBÓN P/6802BV, BO3710, BO5041, GV5000, 3706, 4326, 4327K, 4328K, MDP200, MDP300, MHP130, MHP160, MBO370 Y MUB101 SIN DESCONEXION AUTOMÁTICA
172	14CARBON031SM GM-52		14CARBON152GI GI-MA52		CARBÓN P/9035, 9035N, 9035 SB, BO 4510-T2, BO 4530, DP 3720, HP 1030, HP 1310, M102, JR3000 V-T2, 8419 B-2 y 6805 BV
173	14CARBON032SM GM-53		*14CARBON153GI GI-MA53		CARBÓN P/JS1660, 1900B, 1923B, 3700B, 3702B, 3705, 4301BV, 6300LR, 6301LR, 6905B, 9030, 906H y 9501B
174	14CARBON033SM GM-54		14CARBON154GI GI-MA54		CARBÓN P/ TALADRO 1/4" 6501 y MOD. 4320, 6404, 9036, 9514B, BO5000, BO5001 Y N9514B
175	14CARBON034SM GM-55		*14CARBON155GI GI-MA55		CARBÓN P/N1900B, JS1600, JS1660, 906H, 6013BR, 6016BR, 6016
176	14CARBON035SM GM-56				CARBÓN P/HK1810, HM0810B, HR1821, HR2010 Y HR2511
177	14CARBON036SM GM-57	14CARBON070DP CAR-17	*14CARBON157GI GI-MA57		CARBÓN P/HR3851, HM1202C, HM1211B y MLT100
178	14CARBON037SM GM-58		*14CARBON158GI GI-MA58		CARBÓN P/9067L, 9069, GA7021, GA7050, GA9010C, GA9020, GA9050, GA9050R, SA7000C y HM1304B SIN DESCONEXIÓN AUTOMÁTICA
179	14CARBON038SM GM-59				CARBÓN P/2414NB, LC1230, 3612, 3612C, RP1800, RP2301FC, MLC140 y MRP100
180	14CARBON039SM GM-60		*14CARBON160GI GI-MA60		CARBÓN P/4131, GA5010, 6924N, 9227C, 2107FK, JR3050T, JR3070CT, 9404, 9403, GV7000, RF1100, RF1101, HR3000C, HR3200C, HM0860C, UT1305, UT2204, 4100NHK, 4100NSK, UB1101, MSS700 y MCC400
181	14CARBON040SM GM-61				CARBÓN P/JN1601, 6953, TW0200, TW0350, DS4011, DS5000, 9031, 9032, 9910, 9911, 3709, KP0800, 3901, MGA400, MGA450, MGD100, MKP080 y MTR100
182	14CARBON040SX GM-62				CARBÓN P/JS1300, JS1660, JS8000, TD0100, HP1230, HP1640, HP1640F, HP2030, HP2050, HP2050F, HP2070, 6407, 6408, DP4011, DA3010F, 6821, 6825, 6826, 6827, FS2500, FS2700, FS4200, FS6300, BO4556, BO4557, BO4558, BO5030, BO6030, 9046, 4350T, 4350FCT, HR1830, HR2470 y MBO450
183	14CARBON040SY GM-62-A				CARBÓN Y PORTA CARBÓN, 2 Piezas: 6439235 y 1919276
184	14CARBON201SM GM-63		14CARBON163GI GI-MA63		CARBÓN P/JN3200, JS3200, 6906, 9924DB, 9218SB, 1600, 1805N y 2012NB
185	14CARBON202SM GM-67				CARBÓN P/6905H, 6302H, 6303H, HP1030, HP1310 y 6820V
186	14CARBON203SM GM-67-A				CARBÓN Y PORTA CARBÓN P/6905H, 6302H, 6303H, HP1030, HP1310 Y 6820V
187	14CARBON204SM GM-68				CARBÓN P/9554HN, 9557HN, 9557HP, 9564CV, 9564CVR, 9564PC, 9564PCV, GD0600, GD0800C, GD0810C, PW5001C, HR2230, HR2460, HR2460X, HR2810, SG1250. CON PARO AUTOMÁTICO

Nota: En partes eléctricas no hay garantía



Carbones y escobillas

Características:

• Los carbones marcados con un asterisco (*) cuentan con cable de cobre.



Fig. 188



Fig. 189



Fig. 190



Fig. 191



Fig. 192



Fig. 193



Fig. 194



Fig. 195



Fig. 196



Fig. 197



Fig. 198



Fig. 199



Fig. 200



Fig. 201

MAKITA

OFERTA
POR VOLUMEN

Fig.	Calidad EQUIPO ORIGINAL (Bolsa 4 piezas)	Calidad Nacional (Bolsa 10 piezas)	Importación (Bolsa 6 piezas)	Importación (Bolsa 2 piezas)	Aplicación
188	14CARBON204SN GM-69				CARBÓN P/INALÁMBRICOS BTD130F, BTD140, BTP140, BDF441SFE, BDF451, BHP441SFE, BHP451, BHP452 Y BTW251
189				14CARBON257CH 1032	TALADRO
190		14CARBON082DP CAR-28		14CARBON254CH 1028	PULIDORA 7" 5007NB, HM1202
191	14CARBON204SP GM-71				CARBÓN P/GA4030
192	14CARBON204SQ GM-73				CARBÓN P/HR4002
193	14CARBON204SR GM-74				CARBÓN P/HP2030
194	14CARBON204SS GM-75				CARBÓN P/3606
195	14CARBON204ST GM-76				CARBÓN P/SC161
196	14CARBON204SU GM-79				CARBÓN SIN AUTOMÁTICO P/HR2610, GDB800C, 9554HN, 9557HN, 9557HP, 9564CV, 9564CVR, 9564PC, 9564PCV, GD0600, GD0800C, GD0810C, PW5001C, HR2230, HR2460, HR2460X, HR2810, SG1250
197				14CARBON283CH 1035	GD0810C
198				14CARBON264CH 1047	9527NB
199				14CARBON266CH 1049	B03700
200				14CARBON269CH 1052	1900B
201		14CARBON097DP CAR-43			CS1020, 9047

Nota: En partes eléctricas no hay garantía



Fig. 210

MAN



Fig. 211

OFERTA
POR VOLUMEN

Fig.	Calidad EQUIPO ORIGINAL (Bolsa 4 piezas)	Calidad Nacional (Bolsa 10 piezas)	Importación (Bolsa 6 piezas)	Importación (Bolsa 2 piezas)	Aplicación
210	14CARBON215SM GM-9055				CARBÓN P/TODAS LAS LICUADORAS MARCA MAN NACIONALES
211	14CARBON216SM GM-9022				CARBÓN P/LICUADORAS MARCA MAN

Nota: En partes eléctricas no hay garantía



Carbones y escobillas

Características:

- Los carbones marcados con un asterisco (*) cuentan con cable de cobre.



Fig. 220



Fig. 221



Fig. 222



Fig. 223



Fig. 224



Fig. 225



Fig. 226

METABO

OFERTA
POR VOLUMEN

Fig.	Calidad EQUIPO ORIGINAL (Bolsa 4 piezas)	Calidad Nacional (Bolsa 10 piezas)	Importación (Bolsa 6 piezas)	Importación (Bolsa 2 piezas)	Aplicación
220	14CARBON047SM GM-20				CARBÓN P/W20180, W20230, y KS 1785S. CON DESCONEXIÓN AUTOMÁTICA
221	14CARBON048SM GM-21				CARBÓN P/BE 500S, SB 620/2S, SBE 500/2S R+L y SBE 700/2S R+L CON DESCONEXIÓN AUTOMÁTICA
222	14CARBON049SM GM-22				CARBÓN P/OF508, SETP 564, 565 y 566 P/GS 6139, GS 6140, EW6114S, EW 61144S
223	14CARBON049SN GM-24				CARBÓN P/W2230, W2280 y W2530
224	14CARBON049SO GM-31				CARBÓN P/21230
225	14CARBON049SP GM-32				CARBÓN P/W7-115, SIN DESCONEXIÓN AUTOMÁTICA
226		14CARBON098DP			CARBÓN P/W12-125, SIN DESCONEXIÓN AUTOMÁTICA

Nota: En partes eléctricas no hay garantía



Fig. 240



Fig. 241



Fig. 242



Fig. 243



Fig. 244



Fig. 245



Fig. 246

MILWAUKEE

OFERTA
POR VOLUMEN

Fig.	Calidad EQUIPO ORIGINAL (Bolsas 4 Piezas)	Calidad Nacional (Bolsas 10 Piezas)	Importación (Bolsas 6 Piezas)	Importación (Bolsas 2 Piezas)	Aplicación
240	14CARBON041SM GM-11				CARBÓN P/1678, 1679, 4245, 6236, 6223, 6227 y 4240
241	14CARBON042SM GM-14				CARBÓN P/670-1, 1675-1, 6225, 6227 y 6230
242	14CARBON043SM GM-15				CARBÓN P/1610-1, 1630-1, 1660-1, 1665-1, 5196, 5211, 5223, 6072 y 6078
243	14CARBON044SN GM-16			*14CARBON169GI GI-MI16	CARBÓN P/5243, 5330, 5595, 6024, 6052, 6095, 6096, 6098, 6377, 6378, 6388 y 6066 (DOBLE)
244	14CARBON044SM GM-17				CARBÓN P/6365, 6367, 6405-6, 6410, 6460, 6407, 6375-20 y 6411
245	14CARBON045SM GM-18				CARBÓN P/5192, 6101, 6105, 6126, 6140, 6141, 6145, 6125, 6146, 6246, 6256, 6805, 6815, 6855 y 6880
246	14CARBON046SM GM-19				CARBÓN P/6175 y 6176-20

Nota: En partes eléctricas no hay garantía



Carbones y escobillas

Características:

- Los carbones marcados con un asterisco (*) cuentan con cable de cobre



Fig. 260

OSTER



Fig. 261



Fig.	Calidad EQUIPO ORIGINAL (Bolsas 4 Piezas)	Calidad Nacional (Bolsas 10 Piezas)	Importación (Bolsas 6 Piezas)	Importación (Bolsas 2 Piezas)	Aplicación
260	14CARBON219SM GM-1881				
261	14CARBON218SM GM-9135				CARBÓN P/LICUADORAS MARCA OSTER NACIONALES

Nota: En partes eléctricas no hay garantía



Fig. 270



Fig. 271



Fig. 272



Fig. 273



Fig. 274



Fig. 275

PORTER&CABLE



Fig.	Calidad EQUIPO ORIGINAL (Bolsas 4 Piezas)	Calidad Nacional (Bolsas 10 Piezas)	Importación (Bolsas 6 Piezas)	Importación (Bolsas 2 Piezas)	Aplicación
270	14CARBON050SM GM-23				CARBÓN P/345, 360, 361, 362 y 363 y P/690LRVS No. 869659
271	14CARBON051SM GM-27				CARBÓN P/75361, 75362, 7518, 7519, 7536, 7537, 7538 y 7539 P/351
272	14CARBON052SM GM-28				CARBÓN P/PC600D
273	14CARBON053SM GM-36				CARBÓN P/7800, J-2601, 2601, 2620, 2621, 2623, 2640 y 2650
274	14CARBON054SM GM-100				CARBÓN P/738, 627, 631, 632, 7552, 7553 y DW311
275	14CARBON055SM GM-547				CARBÓN P/1400, DELTA 20-150, 22-540, 22-560 y TP305

Nota: En partes eléctricas no hay garantía



Fig. 290

REGAL



Fig.	Calidad EQUIPO ORIGINAL (Bolsas 4 Piezas)	Calidad Nacional (Bolsas 10 Piezas)	Importación (Bolsas 6 Piezas)	Importación (Bolsas 2 Piezas)	Aplicación
290		14CARBON053DP CAR-0			TALADRO 1/2" 07554T

Nota: En partes eléctricas no hay garantía



Fig. 300

RIDGID



Fig.	Calidad EQUIPO ORIGINAL (Bolsas 4 Piezas)	Calidad Nacional (Bolsas 10 Piezas)	Importación (Bolsas 6 Piezas)	Importación (Bolsas 2 Piezas)	Aplicación
300				14CARBON270CH 1054	Aspiradora

Nota: En partes eléctricas no hay garantía



Carbones y escobillas

Características:

- Los carbones marcados con un asterisco (*) cuentan con cable de cobre.



Fig. 310

SINGER



Fig.	Calidad EQUIPO ORIGINAL (Bolsas 4 Piezas)	Calidad Nacional (Bolsas 10 Piezas)	Importación (Bolsas 6 Piezas)	Importación (Bolsas 2 Piezas)	Aplicación
310		14CARBON052DP CAR-00	14CARBON183GI GI-VACAR-00		MÁQUINA DE ESCRIBIR ELÉCTRICAS, MÁQUINA SINGER Y LICUADORA KIM

Nota: En partes eléctricas no hay garantía



Fig. 320

SUNBEAM



Fig.	Calidad EQUIPO ORIGINAL (Bolsas 4 Piezas)	Calidad Nacional (Bolsas 10 Piezas)	Importación (Bolsas 6 Piezas)	Importación (Bolsas 2 Piezas)	Aplicación
320	14CARBON217SM GM-9018				CARBÓN P/ESQUIMERAS MARCA OSTER/SUNBEAM

Nota: En partes eléctricas no hay garantía



Fig. 340



Fig. 341



Fig. 342



Fig. 343



Fig. 344



Fig. 345



Fig. 346



Fig. 347



Fig. 348

SKIL



Fig.	Calidad EQUIPO ORIGINAL (Bolsas 4 Piezas)	Calidad Nacional (Bolsas 10 Piezas)	Importación (Bolsas 6 Piezas)	Importación (Bolsas 2 Piezas)	Aplicación
340	14CARBON023SY GM-81				CARBÓN P/SIERRA DE MESA SKIL DE 10" 3400AB
341	14CARBON023SM GM-546	14CARBON063DP CAR-10	*14CARBON181GI GI-SK546		CARBÓN P/ESMERILADORA ANTIGUA SKIL 595
342	14CARBON023SN GM-547				CARBÓN P/BOSCH 1B17, 3814, 3824, HD3824, y 1471 P/DELTA CEPILLOS DE 12" TP300 y TP305
343	14CARBON023SP GM-548				CARBÓN P/EXTRA TOOL Y/O TALADROS DE 1/2" y 3/8", 6125, 6225, 6226, 6240, 6335, 6340, 6345, 6346, 7275, 6425, 7575, 600
344	14CARBON023SS GM-549				CARBÓN P/SIERRA CIRCULAR DE 7" 1/4. 5150, 5350, 5250, 1835, 1823, 5700, 5125, 5275, 5470, 5750, 5500, 5755, 5155, 5375, 5600
345	14CARBON023SV GM-550				CARBÓN P/1875, SIERRA CIRC. 7 1/4" HD77, 5825, 5860 y 5865
346				14CARBON256CH 1031	CORTADORA DE METAL
347				14CARBON267CH 1050	5150
348		14CARBON087DP CAR-33			TALADRO 1/2" 1194

Nota: En partes eléctricas no hay garantía



Carbones y escobillas

Características:

- Los carbones marcados con un asterisco (*) cuentan con cable de cobre



TRUPER



Fig.	Calidad EQUIPO ORIGINAL (Bolsas 4 piezas)	Calidad Nacional (Bolsas 10 piezas)	Importación (Bolsas 6 piezas)	Importación (Bolsas 2 piezas)	Aplicación
360		14CARBON086DP CAR-32			TALADRO 1/2" Y DESBROZADORA DES-450
361		14CARBON088DP CAR-34			CORTADORA, ESMERIL 9" ESMA-9N
362		14CARBON090DP CAR-36			TALADRO 3/8" CARB-TAL- 3/8"A
363		14CARBON091DP CAR-37			TALADRO 3/4", 1194, TAL-3/8"A
364		14CARBON092DP CAR-38			ESMERIL 4.1/4 CARB-ESMA-A-172"N
365		14CARBON093DP CAR-39			LIJADORA 1/2", LIOR-1/2" A
366		14CARBON094DP CAR-40			ESMERIL 4.1/2", ESMA-4.1/2"P2
367		14CARBON235DP CAR-1043			ESMERILADORA

Nota: En partes eléctricas no hay garantía



Fig. 380

TURMIX



Fig.	Calidad EQUIPO ORIGINAL (Bolsas 4 piezas)	Calidad Nacional (Bolsas 10 piezas)	Importación (Bolsas 6 piezas)	Importación (Bolsas 2 piezas)	Aplicación
380	14CARBON220SM GM-9095				CARBÓN P/EXTRACTOR DE JUGOS MARCA TURMIX

Nota: En partes eléctricas no hay garantía



Fig. 391

VARIOS



Fig.	Calidad EQUIPO ORIGINAL (Bolsas 4 piezas)	Calidad Nacional (Bolsas 10 piezas)	Importación (Bolsas 6 piezas)	Importación (Bolsas 2 piezas)	Aplicación
391	14CARBON221SM GM-90				CARBÓN P/CONDENSADOR CARRIER

Nota: En partes eléctricas no hay garantía



Muestrario de carbones comerciales 45 piezas

• Medidas tablero: 43 x 33 cm



Código	Aplicación	Precio
CAR 0	Taladro (Regal) 1/2" 07554T	
CAR 00	Máquina de escribir eléctrica varias marcas	
CAR 1	U-114, U-138, U-112 de 1/2" (B&D/De Walt)	
CAR 2	Todas las licuadoras Osterizer nacionales (Osterizer)	
CAR 3	Taladros de 1/2" 164-01	
CAR 4	312 (B&D/De Walt)	
CAR 5	42748, B&D 4271, 3315, 6112, 26124 y 4046 (B&D/De Walt)	
CAR 6	DW156, DW159, DW138, DW139, DW154, 590, 1405, 4279 y B&D 729 (B&D/De Walt)	
CAR 7	Esmeril Bosch 4.1/2" 1207	
CAR 8	1322, 1323, 1326, 1333, 1615, GOF1600 y GOF1700 (con paro automático) (Bosch)	
CAR 9	1272, 1273 y 1276, Sierra 1654 (carbón doble) (Bosch)	
CAR 10	595 (Skil)	
CAR 11	DW 494-220, 3328 (carbón doble)	
CAR 12	Taladro (Bosch) 1/2" 1111	
CAR 13	DW321K, 1121, 1521, 1622, 2224, 2615, 2621, 5411 y DW448 y DW818B3 (B&D/De Walt)	
CAR 14	1119, 1120, 1121, 1209, 1507, 1557, 1328, 1329, 1631 y 1632 (Bosch)	
CAR 15	2036 (B&D/De Walt)	
CAR 16	3147, 3110, 1293, 7081, 1171 y 3230 (Bosch)	
CAR 17	9067L, 9069, GA7021, GA7050, GA9010C, GA9020, GA9050, GA9050R, SA7000C y HM1304B (sin paro automático) (Makita)	
CAR 18	DW402-B3, DW317, DW160, 161, 318-B3, 313, 402-35, 420, 421, 422, 423, 682, 887, 2750, 4247, 7001 y 412 (B&D/De Walt)	
CAR 19	DW510K, 166, 102, 1046, 1311, 5072, 2050, 1180, 503, 508 y 22830 (B&D/De Walt)	
CAR 20	Rectificadora (Bosch) 4.1/2" 1210	
CAR 21	Taladro (Bosch) 1/2" 1347, DW321K	
CAR 22	Esmeril (Bosch) 4.1/2" 11311	
CAR 23	1752 y 1754 (con paro automático)	
CAR 24	Pulidora (B&D, De Walt, Skil, Hitachi)	
CAR 25	Cortadora (Bosch)	
CAR 26	Pulidora grande (B&D/De Walt)	
CAR 27	Esmeril 4.1/2" (De Walt) DW882	
CAR 28	Pulidora (Makita) 7" 5007NB, HM1202	
CAR 29	Mini esmeriladora (B&D/De Walt)	
CAR 30	Mini esmeriladora (B&D) G720-B3	
CAR 31	Mini esmeriladora (B&D) HP 1500	
CAR 32	Taladro (Truper) y Desbrozadora DES-450	
CAR 33	Taladro (Skil/Bosch) 1/2" 1194	
CAR 34	Cortadora esmeril (Truper) 9" ESMA-9N	
CAR 35	Rotomartillo (Bosch) 3/8", 1/2" 3219	
CAR 36	Taladro (Truper) 3/8" CARB-TAL.3/8N	
CAR 37	Taladro (Varias marcas) 3147, 1194, TAL-3/8"A	
CAR 38	Esmeril (Truper) 4.1/2" CARB-ESMA-4.1/2"N	
CAR 39	Lijadora (Truper) 1/2" LIOR-1/2"A	
CAR 40	Esmeril (Truper) 4.1/2" ESMA-4.1/2"P2	
CAR 41	Taladro chino (B&D/De Walt)	
CAR 42	CARBÓN P/MINI-ESMERIL D28402, D28402-B3, D28110 y D28112 SIN DESCONEXIÓN AUTOMÁTICA	
CAR 43	MAKITA CS1020, 9047	

Unidad: Tablero con 45 piezas Máster: 1 tablero



Código	Página	Precio	Código	Página	Precio	Código	Página	Precio	Código	Página	Precio
14CARBON001SM	FE371	\$206.48	14CARBON197SD	FE373	\$419.92	14CARBON282CH	FE376	\$12.76	14CARBON054SM	FE380	\$573.04
14CARBON001SN	FE371	\$208.22	14CARBON122GI	FE373	\$91.64	14CARBON285CH	FE376	\$19.72	14CARBON055SM	FE380	\$407.16
14CARBON001SP	FE371	\$445.79	14CARBON246CH	FE373	\$23.20	14CARBON205SM	FE376	\$155.44	14CARBON270CH	FE380	\$70.76
14CARBON002SM	FE371	\$175.16	14CARBON252CH	FE373	\$15.08	14CARBON206SM	FE376	\$190.24	14CARBON023SM	FE381	\$269.12
14CARBON002SN	FE371	\$218.66	14CARBON259CH	FE373	\$13.92	14CARBON207SM	FE376	\$155.44	14CARBON023SN	FE381	\$407.16
14CARBON003SM	FE371	\$276.66	14CARBON260CH	FE373	\$17.40	14CARBON208SM	FE376	\$190.24	14CARBON023SP	FE381	\$258.68
14CARBON005SM	FE371	\$230.26	14CARBON265CH	FE373	\$17.40	14CARBON209SM	FE376	\$240.70	14CARBON023SS	FE381	\$295.80
14CARBON005SN	FE371	\$216.34	14CARBON268CH	FE373	\$38.28	14CARBON029SM	FE377	\$156.02	14CARBON023SV	FE381	\$371.20
14CARBON006SM	FE371	\$153.70	14CARBON249CH	FE373	\$15.08	14CARBON030SM	FE377	\$142.10	14CARBON023SY	FE381	\$330.60
14CARBON006SN	FE371	\$312.62	14CARBON275CH	FE373	\$17.40	14CARBON031SM	FE377	\$212.28	14CARBON052DP	FE381	\$116.00
14CARBON007SM	FE371	\$140.36	14CARBON004SM	FE374	\$170.52	14CARBON032SM	FE377	\$171.10	14CARBON063DP	FE381	\$174.00
14CARBON008SM	FE371	\$140.36	14CARBON011SM	FE374	\$516.20	14CARBON033SM	FE377	\$169.94	14CARBON087DP	FE381	\$116.00
14CARBON008SP	FE371	\$150.80	14CARBON012SM	FE374	\$208.80	14CARBON034SM	FE377	\$175.16	14CARBON217SM	FE381	\$214.60
14CARBON014SM	FE371	\$187.34	14CARBON013SM	FE374	\$245.34	14CARBON035SM	FE377	\$190.24	14CARBON181GI	FE381	\$212.28
14CARBON019SM	FE371	\$174.00	14CARBON013SP	FE374	\$276.08	14CARBON036SM	FE377	\$205.32	14CARBON183GI	FE381	\$38.28
14CARBON020SM	FE371	\$203.00	14CARBON013SR	FE374	\$381.64	14CARBON037SM	FE377	\$261.58	14CARBON256CH	FE381	\$17.40
14CARBON022SM	FE371	\$100.34	14CARBON013SS	FE374	\$407.16	14CARBON038SM	FE377	\$262.74	14CARBON267CH	FE381	\$38.28
14CARBON024SM	FE371	\$136.88	14CARBON060DP	FE374	\$174.00	14CARBON070DP	FE377	\$261.00	14CARBON086DP	FE382	\$116.00
14CARBON025SM	FE371	\$346.84	14CARBON062DP	FE374	\$174.00	14CARBON150GI	FE377	\$142.68	14CARBON088DP	FE382	\$261.00
14CARBON027SM	FE371	\$306.24	14CARBON065DP	FE374	\$116.00	14CARBON152GI	FE377	\$142.68	14CARBON090DP	FE382	\$116.00
14CARBON027SP	FE371	\$343.36	14CARBON067DP	FE374	\$116.00	14CARBON153GI	FE377	\$138.04	14CARBON091DP	FE382	\$116.00
14CARBON027ST	FE371	\$247.08	14CARBON073DP	FE374	\$116.00	14CARBON154GI	FE377	\$124.12	14CARBON092DP	FE382	\$116.00
14CARBON054DP	FE371	\$116.00	14CARBON074DP	FE374	\$116.00	14CARBON155GI	FE377	\$95.12	14CARBON093DP	FE382	\$116.00
14CARBON057DP	FE371	\$116.00	14CARBON075DP	FE374	\$174.00	14CARBON157GI	FE377	\$221.56	14CARBON094DP	FE382	\$116.00
14CARBON058DP	FE371	\$116.00	14CARBON079DP	FE374	\$261.00	14CARBON158GI	FE377	\$234.32	14CARBON220SM	FE382	\$198.36
14CARBON059DP	FE371	\$174.00	14CARBON125GI	FE374	\$90.48	14CARBON039SM	FE377	\$210.54	14CARBON221SM	FE382	\$335.24
14CARBON064DP	FE371	\$174.00	14CARBON126GI	FE374	\$197.20	14CARBON040SM	FE377	\$185.60	14CARBON235DP	FE382	\$87.80
14CARBON066DP	FE371	\$116.00	14CARBON145GI	FE374	\$120.64	14CARBON040SX	FE377	\$218.08			
14CARBON068DP	FE371	\$116.00	14CARBON015SM	FE374	\$469.80	14CARBON040SY	FE377	\$423.98			
14CARBON071DP	FE371	\$116.00	14CARBON016SM	FE374	\$465.16	14CARBON201SM	FE377	\$233.74			
14CARBON072DP	FE371	\$116.00	14CARBON017SM	FE374	\$267.96	14CARBON202SM	FE377	\$169.36			
14CARBON100GI	FE371	\$321.32	14CARBON018SM	FE374	\$277.24	14CARBON203SM	FE377	\$689.16			
14CARBON109GI	FE371	\$114.84	14CARBON021SM	FE374	\$105.56	14CARBON204SM	FE377	\$530.12			
14CARBON111GI	FE371	\$102.08	14CARBON021SN	FE374	\$200.10	14CARBON160GI	FE377	\$209.96			
14CARBON112GI	FE371	\$111.36	14CARBON021SP	FE374	\$184.44	14CARBON163GI	FE377	\$129.92			
14CARBON114GI	FE371	\$114.84	14CARBON021SR	FE374	\$284.20	14CARBON204SN	FE378	\$214.60			
14CARBON119GI	FE371	\$329.44	14CARBON021ST	FE374	\$220.40	14CARBON204SP	FE378	\$138.04			
14CARBON279CH	FE371	\$12.76	14CARBON061DP	FE374	\$174.00	14CARBON204SQ	FE378	\$214.60			
14CARBON280CH	FE371	\$17.40	14CARBON069DP	FE374	\$116.00	14CARBON204SR	FE378	\$102.08			
14CARBON281CH	FE371	\$15.08	14CARBON076DP	FE374	\$174.00	14CARBON204SS	FE378	\$377.00			
14CARBON022SN	FE372	\$120.06	14CARBON089DP	FE374	\$116.00	14CARBON204ST	FE378	\$146.16			
14CARBON028SM	FE372	\$1,670.40	14CARBON129GI	FE374	\$303.92	14CARBON254CH	FE378	\$22.04			
14CARBON028SP	FE372	\$243.02	14CARBON134GI	FE374	\$117.16	14CARBON257CH	FE378	\$12.76			
14CARBON028SQ	FE372	\$437.90	14CARBON021SU	FE375	\$220.40	14CARBON097DP	FE378	\$261.00			
14CARBON096DP	FE372	\$116.00	14CARBON021SV	FE375	\$323.06	14CARBON204SU	FE378	\$313.20			
14CARBON193SM	FE372	\$393.24	14CARBON021SW	FE375	\$475.02	14CARBON264CH	FE378	\$12.76			
14CARBON194SM	FE372	\$212.28	14CARBON021SX	FE375	\$197.20	14CARBON266CH	FE378	\$19.72			
14CARBON195SM	FE372	\$393.24	14CARBON021SY	FE375	\$1,055.60	14CARBON269CH	FE378	\$17.40			
14CARBON195SP	FE372	\$269.12	14CARBON021SZ	FE375	\$551.00	14CARBON283CH	FE378	\$11.60			
14CARBON195SR	FE372	\$437.90	14CARBON197SM	FE375	\$278.40	14CARBON082DP	FE378	\$174.00			
14CARBON196SM	FE372	\$274.92	14CARBON200SQ	FE375	\$431.52	14CARBON215SM	FE378	\$55.10			
14CARBON196SN	FE372	\$425.14	14CARBON200SR	FE375	\$330.02	14CARBON216SM	FE378	\$142.68			
14CARBON196SO	FE372	\$742.40	14CARBON200SS	FE375	\$371.20	14CARBON041SM	FE379	\$280.72			
14CARBON196SR	FE372	\$249.40	14CARBON200ST	FE375	\$487.20	14CARBON042SM	FE379	\$249.40			
14CARBON196SS	FE372	\$313.78	14CARBON142GI	FE375	\$127.60	14CARBON043SM	FE379	\$340.46			
14CARBON196SU	FE372	\$515.62	14CARBON277CH	FE375	\$15.08	14CARBON044SM	FE379	\$310.88			
14CARBON196SV	FE372	\$174.00	14CARBON198SM	FE375	\$242.44	14CARBON044SN	FE379	\$365.40			
14CARBON196SW	FE372	\$389.76	14CARBON199SM	FE375	\$323.64	14CARBON045SM	FE379	\$293.48			
14CARBON196SX	FE372	\$498.80	14CARBON200SM	FE375	\$642.64	14CARBON046SM	FE379	\$346.26			
14CARBON196SY	FE372	\$343.36	14CARBON200SN	FE375	\$439.64	14CARBON047SM	FE379	\$523.16			
14CARBON148GI	FE372	\$194.88	14CARBON200SO	FE375	\$294.06	14CARBON048SM	FE379	\$527.80			
14CARBON055DP	FE372	\$116.00	14CARBON200SP	FE375	\$139.20	14CARBON049SM	FE379	\$295.80			
14CARBON056DP	FE373	\$116.00	14CARBON200SU	FE375	\$219.82	14CARBON049SN	FE379	\$373.52			
14CARBON077DP	FE373	\$174.00	14CARBON200SX	FE375	\$224.46	14CARBON049SO	FE379	\$462.84			
14CARBON080DP	FE373	\$174.00	14CARBON222DP	FE375	\$47.08	14CARBON049SP	FE379	\$278.40			
14CARBON081DP	FE373	\$174.00	14CARBON247CH	FE375	\$18.56	14CARBON098DP	FE379	\$174.00			
14CARBON083DP	FE373	\$116.00	14CARBON248CH	FE375	\$15.08	14CARBON169GI	FE379	\$234.32			
14CARBON084DP	FE373	\$116.00	14CARBON250CH	FE376	\$23.20	14CARBON218SM	FE380	\$49.30			
14CARBON085DP	FE373	\$116.00	14CARBON251CH	FE376	\$15.08	14CARBON219SM	FE380	\$78.30			
14CARBON095DP	FE373	\$116.00	14CARBON253CH	FE376	\$27.84	14CARBON050SM	FE380	\$350.32			
14CARBON196SZ	FE373	\$226.78	14CARBON255CH	FE376	\$19.72	14CARBON051SM	FE380	\$382.80			
14CARBON197SA	FE373	\$185.60	14CARBON261CH	FE376	\$24.36	14CARBON052SM	FE380	\$150.80			
14CARBON197SB	FE373	\$156.60	14CARBON271CH	FE376	\$10.44	14CARBON053DP	FE380	\$116.00			
14CARBON197SC	FE373	\$388.60	14CARBON272CH	FE376	\$39.44	14CARBON053SM	FE380	\$243.02			



Colectores



- Características:
- Material: Cobre
- Buje: Baquelita
- Con ganchos

OFERTA
POR VOLUMEN

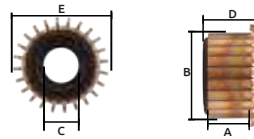

Código	Número de delgas	Marca	Modelo	Medidas mm					Precio
				A	B	C	D	E	
14COLECT012CH	24	MINI MAKITA	9557 NB 9554 NB	19.20	21.49	9.78	20.39	24.38	\$63.80
		LIJADORAS MINI ESMERILES TALADROS	HP2030 HGA450 B05030 DP4010						

Unidad: 1 Pieza Máster: 1 Pieza

Colectores



- Características:
- Material: Cobre
- Buje: Baquelita
- Con ganchos

OFERTA
POR VOLUMEN

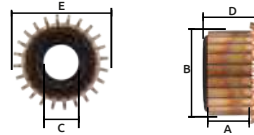

Código	Número de delgas	Marca	Modelo	Medidas mm					Precio
				A	B	C	D	E	
14COLECT018CH	24	TALADRO TRUPER MINIESMERIL	DWE4120-B3	17.20	22.58	9.50	19.70	24.90	\$61.48
14COLECT014CH		ROTOMARTILLO BOSCH TALADRO BOSCH	1184, 1375, 1111, 11B9	17.25	22.73	9.34	19.88	24.47	\$62.64

Unidad: 1 Pieza Máster: 1 Pieza

Colectores



- Características:
- Material: Cobre
- Buje: Baquelita
- Con ganchos

OFERTA
POR VOLUMEN

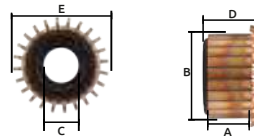

Código	Número de delgas	Marca	Modelo	Medidas mm					Precio
				A	B	C	D	E	
14COLECT016CH	24	BLACK & DECKER MINI BLACK & DECKER	6720 T-5 6720 9004 SKL DW 402	18.70	23.64	11.40	20.39	25.90	\$54.52

Unidad: 1 Pieza Máster: 1 Pieza

Colectores



- Características:
- Material: Cobre
- Buje: Baquelita
- Sin ganchos

OFERTA
POR VOLUMEN

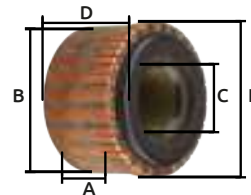

Código	Número de delgas	Número	Aplicación	Medidas mm					Precio
				A	B	C	D	E	
14COLECT011CH	24	1184-1111	Taladros bosch	17.32	23.85	10.02	20.39	24.38	\$41.76

Unidad: 1 Pieza Máster: 1 Pieza

Colectores



- Características:
- Material: Cobre
- Buje: Baquelita
- Con ganchos

OFERTA
POR VOLUMEN

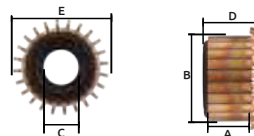

Código	Número de delgas	Marca	Modelo	Medidas mm					Precio
				A	B	C	D	E	
14COLECT015CH	24	BLACK & DECKER	6720 9004 SKL DW 402	16.10	24.18	10.12	17.98	24.90	\$62.64

Unidad: 1 Pieza Máster: 1 Pieza



Colectores



- Características:
- Material: Cobre
 - Bujes: Bronce
 - Con ganchos

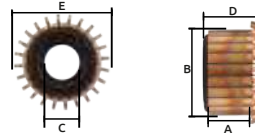

Código	Número de delgas	Marca	Modelo	Medidas mm					Precio
				A	B	C	D	E	
14COLECT017CH	24	BLACK & DECKER MINI BLACK & DECKER	720 3004 SKL MINI 9003 SKL MINI G20-B3 TIPO 5 DW 402 MINI	19.12	24.74	10.60	20.52	28.70	\$100.92

Unidad: 1 Pieza Máster: 1 Pieza

Colectores



- Características:
- Material: Cobre
 - Bujes: Baquelita
 - Sin ganchos

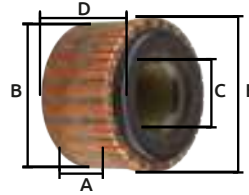

Código	Número de delgas	Número	Aplicación	Medidas mm					Precio
				A	B	C	D	E	
14COLECT013CH	24	1184-1111	Taladros bosch	16.87	24.86	9.07	18.37	26.44	\$51.04

Unidad: 1 Pieza Máster: 1 Pieza

Colectores



- Características:
- Núcleo de bronce

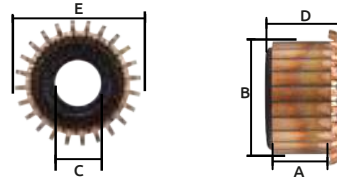

Código	Número de delgas	Número	Aplicación	Medidas mm				Precio
				A	B	C	D	
14COLECT004NV	24	CS-708-I-10	Router 1/4 Bosch Todas las marcas	20	28	12	24	\$182.12

Unidad: 1 pieza Máster: 12 piezas

Colectores



- Características:
- Núcleo de bakelita

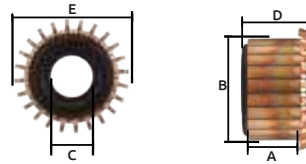

Código	Número de delgas	Modelo	Aplicación	Medidas mm					Precio
				A	B	C	D	E	
14COLECT003WW	24	Gancho HR	Router Craftsman	16	28	12	18	34	\$78.88
14COLECT003NV	24	Gancho HR	Router B&D 2720; Router Dewalt 610, 616, 618; Taladro 312 antiguo B&D; Varios modelos; Router 1617 Bosch Router B&D 2720	18	30	11.5	21	35	\$556.80

Unidad: 1 pieza Máster: 1 pieza

Colectores



- Características:
- Núcleo de bronce

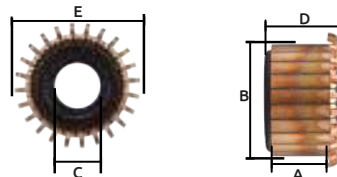

Código	Número de delgas	Número	Aplicación	Medidas mm					Precio
				A	B	C	D	E	
14COLECT006NV	24	CS-408-I-10	Martillo perforador bosch SDS -MAX GBH5-40	20	30	12	21		\$194.88

Unidad: 1 Pieza Máster: 12 Piezas



Colectores

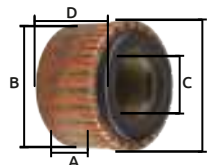

Características:
 • Material: Cobre
 • Buje: Bronce
 • Sin ganchos



Código	Número de delgas	Marca	Modelo	Medidas mm					Precio
				A	B	C	D	E	
14COLECT010CH	32	PARA ESMERILES DE WALT	H076 491-B3 D28700-B3	24.32	33.40	12.70	26.87	35.87	\$209.96

Unidad: 1 Pieza Máster: 1 Pieza

Colectores

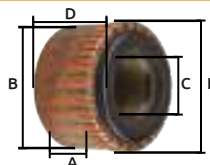

Código	Número de delgas	Número	Aplicación	Medidas mm					Precio
				A	B	C	D	E	
14COLECT007NV	32	B086M-102	Para taladro Bosch GSB 10RE, taladros de todas las marcas	23	34	13	27	35	\$219.24

Unidad: 1 Pieza Máster: 12 Piezas

Colectores

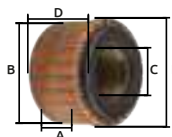

Características:
 • 14COLECT002NV: Núcleo de bronce



Código	Número de delgas	Modelo	Aplicación	Medidas mm					Precio
				A	B	C	D	E	
14COLECT002NV	32	HR	Rompedora de Walt 30 Kg. Rompedora Hitachi 20 Kg. Cortadora MAKITA 2414 Esmeril MAKITA 9069 Esmeril MAKITA GA9020 Varios modelos	24	37	16	29	39	\$194.88

Unidad: 1 pieza Máster: 1 pieza

Colectores

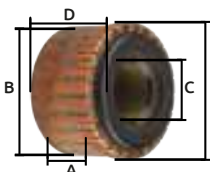

Características:
 • Núcleo de bronce



Código	Número de delgas	Número	Aplicación	Medidas mm					Precio
				A	B	C	D	E	
14COLECT008NV	28	B996-I-04	Rompedora 11304 Bosch Recomendable con uñas	25	38	15	30	38	\$219.24

Unidad: 1 Pieza Máster: 12 Piezas

Colectores

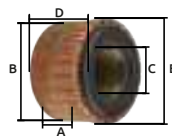

Características:
 • Núcleo de bronce



Código	Número de delgas	Número	Aplicación	Medidas mm					Precio
				A	B	C	D	E	
14COLECT005NV	32	B-841-III-07	Rompedora de Walt 30 Kg. Rompedora Hitachi 20 Kg. Cortadora MAKITA 2414 Esmeril MAKITA 9069 Esmeril MAKITA GA9020 Varios modelos	26	38	16	29	39	\$251.72

Unidad: 1 pieza Máster: 12 piezas



Colectores

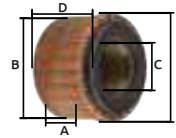

Características:
• 14COLECT001WW: Núcleo de bakelita



Código	Número de delgas	Modelo	Aplicación	Medidas mm					Precio
				A	B	C	D	E	
14COLECT001WW	32	AG	Cortadora MAKITA 14" Cortadora BOSCH 14" Esmeril BOSCH Esmeril MAKITA Sierra STIHL Milwaukee 9"	24	39	14	29	40	\$194.88

Unidad: 1 pieza Máster: 1 pieza

Esmeril eléctrico de banco 6"

Características:
• Motor: 1/3hp/250W/120V/60Hz
• Con piedra: 150 x 20 x 12,7 mm 3,450 R.P.M.
• Con protectores de plástico
• Interruptor ON-OFF
• Peso Aprox. 8.5 kg



Código	Número	Precio
14ESMERI049CH	ES-2	\$1,571.80

Unidad: 1 Pieza Máster: 1 Pieza



Esmeril eléctrico de banco 8"

Características:
• Motor: 1/2HP/375W/120V/60Hz
• Con piedra: 200 x 20 x 16/32mm 3,450r.p.m
• Con protectores de plástico
• Interruptor ON-OFF
• Peso Aprox: 13,5kg



Código	Número	Precio
14ESMERI050CH	ES-3	\$2,096.12

Unidad: 1 Pieza Máster: 1 Pieza



Esmeril manual de banco sin piedra

Características:
• Metálico terminado esmaltado
• Mango de plástico



Código	Número	Para piedra DE (pulg)	Longitud (L) mm	Precio
14ESMERI009AM	J0-9214	4	125	\$622.92
14ESMERI010AM	J0-9216	6	165	\$757.48

Unidad: Caja:1 Pieza Máster: 24 Piezas



Piedra para esmeril

Características:
• De oxido de aluminio

Código	Número	Medida (mm)			Precio
		A	B	C	
14ESMERI060CH	G36 grueso	75	20	10	\$52.20
14ESMERI062CH	G36 grueso	150	20	12.7	\$255.20
14ESMERI063CH	G60 fino	150	20	12.7	\$255.20
14ESMERI064CH	G36 grueso	200	20	16	\$290.00
14ESMERI065CH	G60 fino	200	20	16	\$290.00

Unidad: 1 pieza Máster: 1 pieza

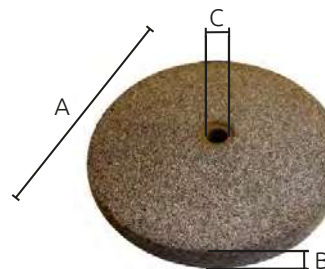



Discos de piedra para esmeril de banco

Características:

- Para rectificar acero para herramientas
- Grano fino (60N): adecuado para el rectificado fino de aceros templados y sin templar, p.ejemplo brocas espirales, atornilladores, cinceles, rajadores, formones, cuchillas para esculpir
- Grano grueso (36P): adecuado para el rectificado plano de aceros templados y sin templar, por ejemplo atornilladores, cinceles, rajadores



Diámetro Pulg	Diámetro mm	Adecuada para
(1) 9.84	250	DSD 250 , Ds D 9250
(2) 9.84	250	DSD 250 , Ds D 9250

Discos abrasivos, corindón normal

OFERTA POR VOLUMEN

Código	Número	Diám. x grosor x perforación	Granulación y dureza	Precio
(1)20WDISCD027MT	630636000	250 x 40 x 51	36 P	\$2,541.56
(2)20WDISCD028MT	630637000	250 x 40 x 51	60 N	\$2,541.56

Caja: 1 pieza Master: 25 piezas

Precios en catálogo de METABO

Rectificador de carretilla

Características:

- Rectificador de carretilla para piedra de esmeril



Código	Número	Diámetro piedra Pulg	Diámetro piedra mm	Precio
14MANERA010SH	0	20	508	\$325.96
14MANERA011SH	1	30	762	\$422.24

Unidad: 1 pieza Master: 10 piezas

Carretilla para rectificador



Código	Número	Para rectificador	Precio
14MANERA012SH	S/N	No. 0	\$81.20
14MANERA058AL	AWD-0977	No. 1	\$126.44
14MANERA059AL	AWD-0993	No. 2	\$218.08

Unidad: 1 pieza Master: 10 piezas

Rectificador angular de diamante

Características:

- Para uso en cualquier esmeriladora
- Base con bloque angular
- Incluye punta de diamante 1/4 carat 3/8 x 2"



Código	Número	Precio
14MANERA062AL	ADH-1741	\$4,062.32

Unidad: 1 pieza Master: 10 piezas

Diamante para rectificar piedras



Características:

- Cuerpo cromado
- Para todo tipo de rectificador
- Disponible con diferentes zancos



Código	Número	Medida del zanco Pulg	Medida del zanco mm	Diamante	Precio
14MANERA045AL	ADD-1758	7/16 x 3	11.1 x 76	1/4 kilate	\$258.68
14MANERA046AL	ADD-1759	7/16 x 3	11.1 x 76	1/3 kilate	\$378.16
14MANERA047AL	ADD-1760	7/16 x 3	11.1 x 76	1/2 kilate	\$532.44
14MANERA049AL	ADD-1767	7/16 x 3	11.1 x 76	1/3 kilate	\$373.52
14MANERA050AL	ADD-1768	7/16 x 3	11.1 x 76	1/2 kilate	\$545.20
14MANERA051AL	ADD-1769	7/16 x 3	11.1 x 76	3/4 kilate	\$818.96
14MANERA052AL	ADD-1770	7/16 x 3	11.1 x 76	1 kilate	\$1,085.76
14MANERA048AL	ADD-1766	1/2 x 3	12.7 x 76	1/4 kilate	\$270.28
14MANERA054AL	ADD-1792	1/2 x 6	12.7 x 152	1/3 kilate	\$377.00
14MANERA0155H	ADD-1791	1/2 x 6	12.7 x 152	1/4 kilate	\$278.40
14MANERA031SH	ADD-1793	1/2 x 6	12.7 x 152	1/2 kilate	\$537.08
14MANERA032SH	ADD-1794	1/2 x 6	12.7 x 152	3/4 kilate	\$590.44
14MANERA033SH	ADD-1795	1/2 x 6	12.7 x 152	1 kilate	\$642.64

Unidad: 1 pieza Master: 10 piezas

Rectificador angular de diamante

Características:

- Para uso con cualquier esmeriladora
- Ajustable a 7" (175 mm de altura)
- Incluye una punta de diamante 1/4 carat 3/8 x 3"



Código	Número	Precio
14MANERA060AL	ADH-1740	\$3,275.84

Unidad: 1 pieza Master: 10 piezas

Carda con adaptadores



Características:

- Material: Alambre galvanizado
- Calibre de alambre 0.30mm
- 4 adaptadores de plástico en pares: 12.5mm 16mm
- Medidas: (L) de cepillo: 17mm (D) 100mm (B) 25mm

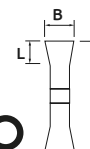

Código	Número	(L)	(D)	(B)	RPM MAX	Precio
14CEPILL090CH	B30131002517	17	100	25	6000	\$107.88

Unidad: 1 Pieza Máster: 1 Pieza



Carda con adaptadores



Características:

- Material: Alambre galvanizado
- Calibre de alambre 0.30mm
- 10 adaptadores de plástico en pares:
1/2"
5/8"
3/4"
7/8"
1"

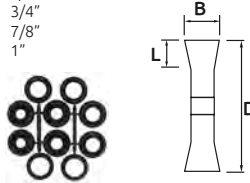

Código	Número	(L)	(D)	(B)	RPM MAX	Precio
14CEPILL091CH	B30131002517	29	150	30	6500	\$155.44
14CEPILL092CH		42	200	30	4500	\$234.32

Unidad: 1 Pieza Máster: 1 Pieza

Carda con adaptadores



Características:

- Material: Alambre galvanizado
- Calibre de alambre 0.30mm
- 10 adaptadores de plástico en pares:
1/2"
5/8"
3/4"

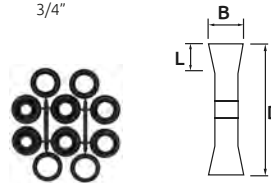

Código	Número	(L)	(D)	(B)	RPM MAX	Precio
14CEPILL093CH	B3063250547	47	250	50	3750	\$392.08

Unidad: 1 Pieza Máster: 10 Piezas

Carda con zanco



Características:

- Material: Alambre latonado ondulado
- Calibre de alambre 0.50mm
- 10 adaptadores de plástico en pares:
- Zanco: 1/4"

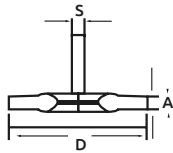

Código	Número	(D)	(S)	(A)	RPM MAX	Precio
14CEPILL094CH	B60235067	50	6	7	4500	\$19.72
14CEPILL095CH	B604375610	75	6	10	4500	\$30.16
14CEPILL096CH	B6051100612	100	6	12	4500	\$37.12

Unidad: 1 Pieza Máster: 1 Pieza

Carda con zanco

Características:

- Cónico
- Material: Alambre latonado ondulado
- Calibre de alambre 0.30mm
- Zanco: 1/4"

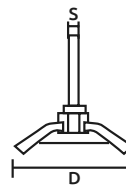

Código	Número	(D)	(S)	RPM MAX	Precio
14CEPILL147CH	B5012506	50	6	4500	\$25.52
14CEPILL148CH	B5032756	75	6	4500	\$40.60

Unidad: 1 Pieza Máster: 1 Pieza

Carda miniatura

Características:

- Cónico
- Material: Alambre latonado ondulado
- Calibre de alambre 0.15 mm

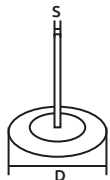

Código	Número	(D)	(S)	Precio
14CEPILL159CH	F22225317/13	25	3.17	\$25.52
14CEPILL160CH	F23228317/13	28	3.17	\$34.80
14CEPILL161CH	F24238317/13	38	3.17	\$46.40

Unidad: 1 Pieza Máster: 1 Pieza

Cepillo de alambre de mano



Características:

- Mango de madera
- Alambre de acero
- Recomendado para desprendimiento de óxido y soldadura

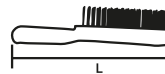

Código	Número	(L)	Hilera de pinceles	Precio
14CEPILL072SH	H10013	300 mm	3 X 15	\$23.20
14CEPILL072SI	H10014		4 X 16	\$25.52
14CEPILL072SJ	H10015		5 X 15	\$40.60
14CEPILL072SK	H10016	285 mm	5 X 15	\$46.40

Unidad: 1 Pieza Máster: 100 Piezas

Cepillo de alambre de mano

Características:

- Mango de plástico
- Alambre latonado ondulado
- Hilera de pinceles: 3 x 13
- Calibre alambre: 0.15 mm

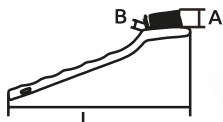

Código	Número	(L)	(I)	(A)	(B)	Precio
14CEPILL163CH	H2032	170	32	14	9	\$69.60

Unidad: 1 Pieza Máster: 100 Piezas

Cepillo de alambre de mano

Características:

- Mango de plástico
- Alambre latonado ondulado
- Hilera de pinceles: 3 x 23
- Calibre alambre: 0.15 mm

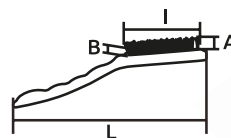

Código	Número	(L)	(I)	(A)	(B)	Precio
14CEPILL164CH	H2042	220	87	15	15	\$32.48

Unidad: 1 Pieza Máster: 100 Piezas



Cepillo de alambre de mano

Características:

- Su forma curva y el núcleo estrecho permiten trabajar con mayor presión y facilitan el acceso a ranuras
- La punta metálica puede utilizarse incluso como martillo para remover cascarillas ligeras
- Mango ergonómico en plástico
- Alto rendimiento
- Alambre latonado ondulado: ideal para trabajos sobre metales no ferrosos y empleos antichispa
- Calibre alambre: 0.30mm
- Mango de plástico



Código	Número	Acabado	(L)	(l)	Precio
14CEPILL106CH	462091-3008	Latonado	265	140	\$41.76
14CEPILL107CH	B7041	Acero inoxidable	265	140	\$46.40

Unidad: 1 Pieza Máster: 16 Piezas

Cepillo circular de alambre



Características:

- Puede ser usado en metal, manera, aluminio y superficies plásticas
- Para remover pintura, corrosión y para dar terminado a una superficie
- Alambre galvanizado
- Mango de plástico

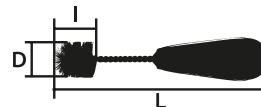

Código	Modelo	Medidas mm			Precio
		(D)	(l)	(L)	
14CEPILL151CH	E202213	13	25	160	\$41.76
14CEPILL152CH	E203216	16	29		\$40.60
14CEPILL153CH	E204219	19	25		\$40.60
14CEPILL154CH	E205222	21	25		\$41.76
14CEPILL155CH	E206226	26	29		\$46.40
14CEPILL156CH	E207228	28	25		\$47.56

Unidad: 1 Pieza Máster: 300 Piezas

Cepillo de copa



Características:

- Trabajo pesado
- Puede ser usado en metal, madera, aluminio y superficies plásticas
- Para remover pintura, corrosión y para darle terminado a la superficie
- Alambre galvanizado ondulado
- Calibra alambre: 0.50mm

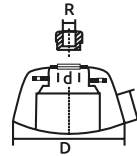

Código	Número	(D) pulg.	(D) mm	(d) mm	Rosca	(L) mm	RPM MAX	Máster	Precio
14CEPILL138CH	A103165142	2.9/16	65	16	14 x 2 mm	20	15500	80 piezas	\$78.88
14CEPILL139CH	A107175142	2.15/16	75	22.2	14 x 2 mm	20	12500	60 piezas	\$78.88
14CEPILL140CH	A1081755/811	2.15/16	75	22.2	5/8" - 11 UNC	20	12500	60 piezas	\$78.88
14CEPILL141CH	A1151100142	3.15/16	100	22.2	14 x 2 mm	20	8500	50 piezas	\$117.16
14CEPILL142CH	A11611005/811	3.15/16	100	22.2	5/8" - 11 UNC	20	8500	50 piezas	\$151.96
14CEPILL143CH	A1191125142	4.15/16	125	22.2	14 x 2 mm	25	6500	40 piezas	\$271.44
14CEPILL144CH	A12011255/811	4.15/16	125	22.2	5/8" - 11 UNC	25	6500	40 piezas	\$288.84
14CEPILL146CH	A12411505/811	5.15/16	150	22.2	5/8" - 11 UNC	23	6500	24 piezas	\$325.96

Unidad: 1 Pieza

Cepillo de copa



Características:

- Puede ser usado en: metal, madera aluminio y superficies plásticas
- Para remover pintura, corrosión y para darle terminado a la superficie
- Alambre galvanizado ondulado
- Calibre alambre: 0.30 mm
- Marca: KARLEN

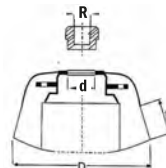

Código	Número	(D) pulg.	(D) mm	(d) mm	Rosca (R)	(L) mm	R.P.M Max.	Máster	Precio
14CEPILL080CH	B107175142	2.15/16	75	16	14 x 2mm	22	12500	80 Piezas	\$71.92
14CEPILL081CH	B1081755/811	2.15/16	75	22.2	5/8" - 11 UNC	27	12500	80 Piezas	\$71.92
14CEPILL083CH	B11211005/811	3.15/16	100	22.2	5/8" - 11 UNC	29	8500	20 Piezas	\$104.40
14CEPILL082CH	B111100142	4	100		14 x 2mm	29		24 Piezas	\$98.60
14CEPILL084CH	B1131125142	4.3/4	120		14 x 2mm	33		24 Piezas	\$121.80
14CEPILL085CH	613065-3838	4.3/4	120		5/8" - 11 UNC	33		18 Piezas	\$163.56
14CEPILL087CH	B11711505/811	5.15/16	150	22.2	5/8" - 11 UNC	35	8500	24 Piezas	\$155.44
14CEPILL086CH	B1151150142	6	150		14 x 2mm	33		24 Piezas	\$169.36

Unidad: Caja 1 pieza



Cepillo de Nylon abanico

- Características:
- Nylon ondulado
 - Zanco: 1/4 6.3 mm

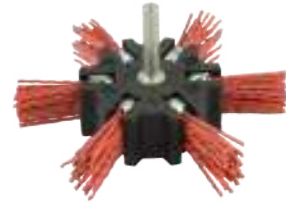
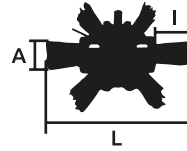

Código	Número	MAX. RPM	Medidas mm (L) (I) (A)			Precio
14CEPILL162CH	C7011100	4500	100	30	18	\$300.44

Unidad: 1 pieza Máster: 1 pieza

Disco esmeril tipo abanico

- Características:
- Zanco 1/4" 6,3 mm
 - Hojas plegables



Código	Modelo	Medidas base (mm) D x L		Grano	Precio
14ESMERIO07CH	G-150 SDY171	60	40	150	\$103.24
14ESMERIO08CH	G-120 SDY171	20	20	120	\$48.72
14ESMERIO11CH	G-80 SDY171	80	40	80	\$161.24
14ESMERIO12CH	G-120	25	25	120	\$29.00
14ESMERIO13CH	G-120	40	40	120	\$60.32
14ESMERIO14CH	G-120	50	25	120	\$54.52

Unidad: 1 pieza Máster: 10 piezas

Accesorios para esmerilar

- Contenido:
- 36 Discos de Corte de 15/16"
 - 36 Discos de Esmeril de 3/4"
 - 6 Discos de Banda 1/2" para Esmerilar Grano Fino
 - 4 Discos de Banda 1/2" para esmerilar Grano Grueso
 - 3 Discos de Corte de 1.1/4"
 - 2 Fresas de Corte de 1/8"
 - 3 Discos Abrasivos de 1.1/4"
 - 1 Felpa Redonda de 1"
 - 6 Felpas de 1/2"
 - 1 Cepillo de Alambre 1/4"
 - 1 Cepillo de Copa de 1/2"
 - 4 Piedras para Afilar con zanco
 - 1 Pasta para Pulir
 - 1 Piedra para Afilar Rectangular de 23 x 8 mm



Código	Número	Precio
14ESMERIO06CH	SDY163	\$417.60

Unidad: 1 Juego de 150 Piezas Máster: 10 Juegos

Cepillo de copa con zanco



- Características:
- Alambre latonado ondulado
 - Zanco: 1/4"
 - R.P.M. Max: 4500

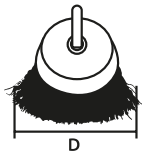

Código	Número	Diámetro	Precio
14CEPILL097CH	B4002506	50	\$32.48
14CEPILL098CH	B4022756	75	\$60.32

Unidad: Blister 1 pieza

Cepillo de brocha



- Características:
- Alambre latonado ondulado
 - Zanco: 1/4"
 - R.P.M. Max: 4500



Código	Número	Diámetro	Precio
14CEPILL099CH	G1022242225	24	\$32.48

Unidad: Blister 1 pieza

Cepillo de brocha miniatura



- Características:
- Alambre latonado ondulado
 - Zanco: 1/8"

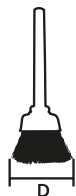

Código	Número	Diámetro	Precio
14CEPILL157CH	F11213317/14	13	\$20.88

Unidad: Blister 1 pieza

Juego de cepillos



- Características:
- Cepillos: copa, carda y brocha
 - Alambre latonado ondulado



Diámetro: 50 mm
Zanco: 1/4"
Max. RPM: 4500

Diámetro: 50 mm
Zanco: 1/4"
Max. RPM: 4500

Diámetro: 24 mm
Zanco: 1/4"
Max. RPM: 4500

Código	Número	MAX. RPM	Precio
14CEPILL103CH	D1002	4500	\$93.96

Unidad: Blister 3 piezas Máster: 1 juego



Carda juego de cepillos con adaptador

Características:

- Alambre rizado
- Medidas:
1 cepillo de 75mmx1/4";
1 cepillo de 63mmx1/4";
1 cepillo de 50mmx1/4";
1 cepillo de 40mmx1/4";
1 cepillo de 25mmx1/4";
3 árboles con zanco de 1/4"

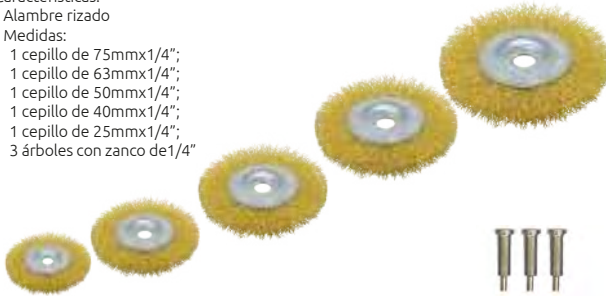

Código	Número	Precio
14CEPILL166CH	D1001	\$84.68

Unidad: Blister: 5 piezas 1 Juego Máster: 1 Juego

Carda juego de cepillos con adaptador

Características:

- Alambre rizado
- Incluye un cepillo tipo copita
- Medidas:
1 cepillo de 75mmx1/4";
1 cepillo de 63mmx1/4";
2 cepillo de 50mmx1/4";
1 cepillo de 40mmx1/4";
1 cepillo tipo copita de 50mmx 1/4"



Código	Número	Precio
14CEPILL167CH	D1004	\$114.84

Unidad: Blister: 6 piezas 1 Juego Máster: 1 Juego

Cepillo de alambre con adaptador

Características:

- Velocidad máxima: 4500 rpm
- Con adaptadores
- Cepillo con alambre rizado
- Para limar metal

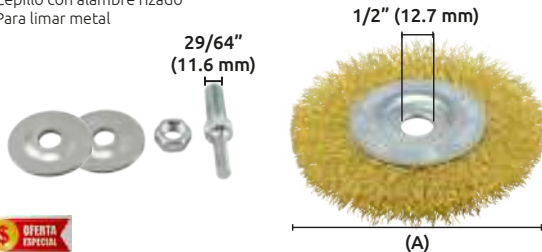

Código	Número	Diámetro (A)	Precio
14ADAPTA023CH	9510006002	4" 100 mm	\$125.28

Unidad: 1 Juego con 5 piezas Máster: 1 Juego

Sierra con adaptador

Características:

- Sierra con 72 dientes
- Velocidad máxima: 13,000 rpm.
- Para madera

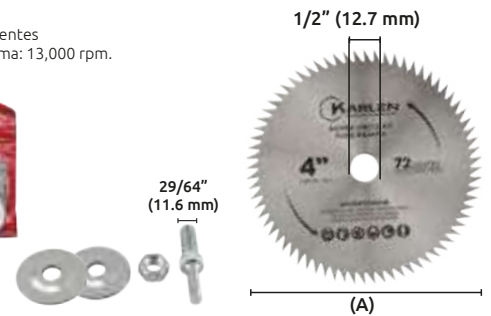

Código	Número	Diámetro (A)	Espesor	Precio
14ADAPTA022CH	9510006001	4" 109mm	1.16 mm	\$128.76

Unidad: 1 Juego con 5 piezas Máster: 1 Juego

Disco de desbaste con adaptador

Características:

- Velocidad máxima: 14,000 rpm
- Con adaptadores

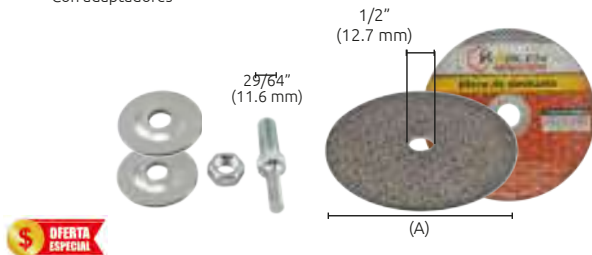

Código	Número	Diámetro (A)	Espesor	Precio
14ADAPTA024CH	9510006003	4" 98.8 mm	2.94 mm	\$100.92

Unidad: 1 Juego con 5 piezas Máster: 1 Juego

Adaptador para herramienta eléctrica

Características:

- Para sierras y discos de desbaste de 1/2" (12.7 mm)
- Con adaptador
- Galvanizado



Código	Número	Precio
14ADAPTA025CH	2006009	\$64.96

Unidad: 1 Juego con 4 piezas Máster: 1 Juego

Juego de brida y tuerca para esmeriladora

Características:

- Cuerda estándar
- En blister para exhibidor
- Marca: KARLEN



Código	Medidas	Adaptable	Precio
14ADAPTA007SM	5/8	Para esmeriladora 4 1/2" de disco	\$107.53
14ADAPTA010SM	9/16	Para máquinas europeas tipo BOSCH o METABO	\$93.96

Unidad: Blister: 1 pieza

Llave para mini esmeriladora

Características:

- Llave universal para adaptador de discos en máquinas mini esmeriladoras
- Económica, versátil y segura
- Fabricada en alambre 10 - 10 B.C.
- Galvanizada
- Puntas moleteadas para mejor agarre

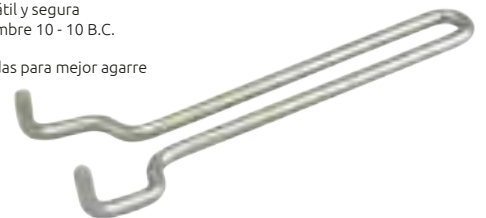

Código	Precio
14LLAVEH001SM	\$23.08

Unidad: Blister: 1 pieza Máster: 6 piezas



Llave para esmeriladora de 7" y 9"

Características:

- Llave universal para adaptadores de disco en máquinas esmeriladoras grandes de 7" y 9"
- Económica, versátil y segura
- Fabricada en alambre 10 - 10 B.C.
- Galvanizada
- Puntas moleteadas para mejor agarre
- Marca: KARLEN.



Código	Precio
14LLAVEH002SM	\$39.15

Unidad: Blister 1 pieza Máster: 6 piezas

Disco para lijar sin perforación

Características:

- De óxido de aluminio
- Para esmeriladora
- Sin perforaciones
- Color rojo
- Recomendado: para madera y metales
- Respaldo: Papel P100
- Fijación: Adhesivo



Código	Número	Medidas pulg mm	Precio
14DISCOS084CH	G100	6 152	\$379.32
14DISCOS085CH	G80	6 152	\$392.08

Unidad: Caja: 50 piezas Máster: 1 Caja

Banda de lija

Características:

- Paquete con 10 Piezas
- Respaldo lavable
- Para máquinas lijadoras verticales
- Color rojo
- Recomendado: para madera y metales
- Material: Óxido de aluminio
- Respaldo tela: Tela de algodón P100



Kit para esmeriladora

Características

- Cuerda estándar
- Material de adaptador: metal
- Incluye llave de alambre galvanizado



OFERTA
POR VOLUMEN

Código	Medidas	Adaptable	Precio
14ADAPTA027SM	9/16	para esmeriladora europea BOSCH/METABO	\$72.50

Unidad: 1 juego con 3 piezas Máster: 1 juego con 3 piezas

Disco para lijar con perforación

Características:

- Material: óxido de aluminio
- Para esmeriladora
- Con perforaciones
- 8 perforaciones
- Recomendado para madera y metales
- Respaldo tela: Papel P120



Código	Grano	Medidas	Color	Fijación	Precio
14DISCOS060CH	G120				\$229.68
14DISCOS061CH	G100				\$229.68
14DISCOS062CH	G80	5" (127mm)	Rojo	Velcro	\$229.68
14DISCOS063CH	G60				\$245.92
14DISCOS064CH	G40				\$245.92

Unidad: Caja: 50 piezas Máster: 1 Caja

Lija de agua para metal

Características:

- De carburo de silicio
- Para acabado seco y húmedo
- Respaldo: Papel impermeable
- Color negro
- Recomendado: para plástico, metal y vidrio
- Medidas: 230 mm x 280 mm



OFERTA ESPECIAL

Código	Grano	Respaldo	Precio
14LIJA--008CH	G150	"C"	\$357.28
14LIJA--010CH	G100	"C"	\$455.88
14LIJA--012CH	G60	"C"	\$455.88

Unidad: 1 paquete con 50 piezas Máster: 1 paquete

Lija de tela para madera y metal

Características:

- De tela óxido de aluminio
- Para trabajo pesado industrial y taller
- Respaldo: tela flexible
- Color negro
- Recomendado: para madera, plástico y metal
- Medidas: 230 mm x 280 mm



OFERTA ESPECIAL

Código	Grano	Respaldo	Precio
14LIJA--015CH	G80	"A"	\$417.60
14LIJA--016CH	G60	"A"	\$417.60
14LIJA--017CH	G50	"A"	\$431.52

Unidad: 1 paquete con 50 piezas Máster: 1 paquete

Lija de tela para madera y metal

Características:

- De papel óxido de aluminio
- Para trabajo pesado industrial y taller
- Respaldo: de papel
- Color negro
- Recomendado: para madera, plástico y yeso
- Medidas: 230 mm x 280 mm



OFERTA ESPECIAL

Código	Grano	Respaldo	Precio
14LIJA--018CH	G120	"C"	\$286.52
14LIJA--019CH	G100	"C"	\$286.52
14LIJA--020CH	G80	"D"	\$286.52
14LIJA--021CH	G60	"D"	\$286.52

Unidad: 1 paquete con 50 piezas Máster: 1 paquete

Respaldo para disco

Características:

- Con velcro
- Cojín materia: EVA
- Color negro



Código	Diámetro Pulg mm	Respaldo	Precio
14SOPORT005CH	5 127	5/8-11 12 000	\$90.48
14SOPORT006CH	5 127	M14-2 12 000	\$90.48
14SOPORT007CH	7 178	5/8-11 3 500	\$180.96
14SOPORT008CH	7 178	M14-2 3 500	\$194.88

Unidad: 1 pieza Máster: 50 piezas



Respaldo para disco



- Características:
- Con velcro
 - Para máquinas orbitales y esmeriles
 - Con 6 perforaciones
 - Material: cuerpo de poliuretano
 - Cuerda macho: 5/16-24



Codigo	Diámetro		RPM	Máster	Precio
	pulg	mm			
14SOPORT011CH	5	127	12 000	100 Piezas	\$163.56
14SOPORT012CH	6	152	10 000	40 Piezas	\$169.36

Unidad: 1 pieza

Respaldo para disco



- Características:
- Para disco de lija con adhesivo que se pegan a esta base
 - Para máquinas orbitales y esmeriles
 - Con 8 perforaciones en respaldo
 - 6 perforaciones en frente
 - Material: cuerpo de poliuretano adherido con PSA
 - Cuerda macho: 5/16-24



Codigo	Diámetro		RPM	Máster	Precio
	pulg	mm			
14SOPORT018CH	6	152	10 000	40 Piezas	\$182.12

Unidad: 1 pieza

Respaldo para disco



- Características:
- Con velcro
 - Para máquinas orbitales y esmeriles
 - Con 8 perforaciones
 - Material: cuerpo de poliuretano
 - Cuerda macho: 5/16-24
 - * Para MAKITA
 - Marca: KARLEN



Codigo	Diámetro		RPM	Máster	Precio
	pulg	mm			
14SOPORT019CH	5	127	12 000	40 Piezas	\$150.80
14SOPORT028CH*	5	127	12 000	40 Piezas	\$150.80

Unidad: 1 pieza

Respaldo para disco



- Características:
- Con velcro
 - Para máquinas orbitales y esmeriles
 - Sin perforaciones
 - Material: cuerpo de poliuretano
 - Cuerda macho: 5/16-24



Codigo	Diámetro		RPM	Precio
	pulg	mm		
14SOPORT026CH	5	125	12 000	\$155.44
14SOPORT027CH	6	127	10 000	\$169.36

Unidad: 1 pieza Máster: 6 piezas

Chicote flexible

- Características:
- Cubierta de hule altamente flexible
 - Broquero de 3 mordazas 3/8
 - Vástago de 1/4
 - 40" 107cm de largo



Codigo	Grano	Precio
14CHICOT001CH	SDY166	\$1,018.48

Unidad: 1 pieza Máster: 20 piezas

Respaldo para disco



- Características:
- Para disco de lija con adhesivo que se pegan a esta base
 - Para máquinas orbitales y esmeriles
 - Con 8 perforaciones
 - Material: cuerpo de poliuretano adherido con PSA
 - Cuerda macho: 5/16-24

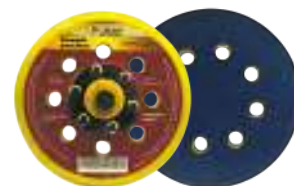

Codigo	Diámetro		RPM	Máster	Precio
	pulg	mm			
14SOPORT017CH	5	125	12 000	50 Piezas	\$190.24

Unidad: 1 pieza

Respaldo para disco



- Características:
- Para disco de lija con adhesivo que se pegan a esta base
 - Para máquinas orbitales y esmeriles
 - Con 6 perforaciones
 - Material: cuerpo de poliuretano adherido con PSA
 - Cuerda macho: 5/16-24

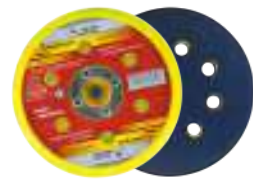

Codigo	Diámetro		RPM	Máster	Precio
	pulg	mm			
14SOPORT009CH	5	127	12 000	50 Piezas	\$129.92
14SOPORT010CH	6	152	10 000	100 Piezas	\$183.28

Unidad: 1 pieza

Respaldo para disco



- Características:
- Para disco de lija con adhesivo que se pegan a esta base
 - Para máquinas orbitales y esmeriles
 - Sin perforaciones
 - Material: cuerpo de poliuretano adherido con PSA
 - Cuerda macho: 5/16-24

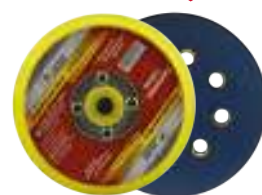

Codigo	Diámetro		RPM	Precio
	pulg	mm		
14SOPORT025CH	5	125	12 000	\$170.52

Unidad: 1 pieza Máster: 6 piezas

Respaldo para disco



- Características:
- Para disco de lija con adhesivo que se pegan a esta base
 - Para máquinas orbitales y esmeriles
 - Sin perforaciones
 - Material: cuerpo de poliuretano
 - Cuerda macho: 5/16-24



Codigo	Diámetro		RPM	Precio
	pulg	mm		
14SOPORT034CH	5	125	13 000	\$183.28
14SOPORT035CH	6	127	13 000	\$150.80

Unidad: 1 pieza Máster: 6 piezas

Adaptador para saco dremel

- Características:
- Para sierra disco dremel No. 8013
 - Para sierra disco dremel No. 8014



Codigo	Grano	Precio
14SIERRA092DM	8013	\$3.48
14SIERRA093DM	8014	\$15.08

Unidad: 1 pieza Máster: 1 pieza





SOLDADURA



Careta termoplástica para soldar con cristal

Características:

- Concha curva.
- Con cristal oscuro y claro.
- Área de visión: 42 x 97 mm.
- Ventana móvil.
- Suspensión ajustable.



Código	Número	Precio
14SEGURI030CH	HZM-P01	\$167.04

Unidad: 1 pieza. Máster: 34 piezas

Careta termoplástica "Automática"

Características:

- Visión clara.
- Suspensión ajustable.
- Sensor solar de energía.
- Lente claro: DIN 4.
- Lente oscuro: DIN 9-13.



- Tiempo de reacción: 0/5000 seg. (temperatura ambiente).
- Tiempo de demora:
 - * velocidad alta: 0/5000 seg. * velocidad lenta: 1/5000 seg.
- Vida útil: 300 hrs.
- Baterías: usa 2 baterías "AAA" en panel solar no incluidas.
- Temperatura de trabajo: -5 °C (23 °F) - + 55 °C (131 °F).
- Lentes plástico interior: 90 x 40 mm.
- Medida exterior: 115 x 133 mm.
- Rango UV: 313 nm ≤ 0.00006% 365nm ≤ 0.000061%
- Rango IR: 780 ~ 1300nm ≤ 0.003% 1300 ~ 2000 nm ≤ 0.0094%
- Material exterior: ABS.

Código	Número	Precio
14SEGURI033CH	HM-2-PA11-2	\$2,096.12

Unidad: 1 pieza. Máster: 4 piezas

Soporte para careta termoplástica

Características:

- Para careta automática.
- Soporte de plástico ajustable.



Código	Número	Precio
14SEGURI034CH	HZM-G01	\$153.12

Unidad: 1 pieza. Máster: 100 piezas.

Gafas para soldador

Características:

- Protección UV400
- Anti-empañante
- Resiste rayones
- Lentes color negro
- Terminales color gris/azul
- Material: Policarbonato
- Peso: 33g
- Lente oscuro: DIN 7



Código	Número	Precio
14SEGURI327CH	ZFB-3A	\$107.88

Unidad: 1 pieza. Máster: ---

Gafa para soldador

Características:

- Protección contra rayos de soldadura.
- Estructura de PVC.
- Lentes claros y oscuros.
- Diámetro: 47mm.



Código	Número	Precio
14SEGURI025CH	SG-030A (HJ006)	\$38.28

Unidad: 1 pieza. Máster: 100 piezas.

Gafa para soldador

Características:

- Carátula abatible contra rayos de soldadura.
- Estructura de PVC.
- Medida del lente de la carátula 50 x 108 mm.



Código	Número	Precio
14SEGURI028CH	SR16011	\$38.28

Unidad: Blister: 1 pieza. Máster: 100 piezas.

Vidrio para gafas de soldador

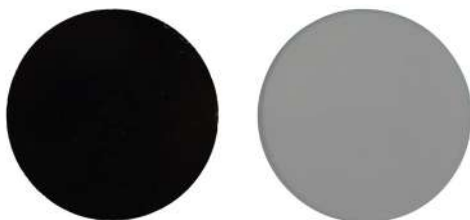

Código	Número	Medidas (mm) (L)	Espesor	Color	Precio
14VIDRIO030CH	SR15005 5	50 mm	2.0 mm	Oscuros	\$8.12
14VIDRIO031CH	SR15005 6				\$11.48
14VIDRIO033CH	SR15005 8				\$9.28

Unidad: 1 par. Máster: 100 pares.

Código	Número	Medidas (mm) (L)	Espesor	Color	Precio
14VIDRIO032CH	SR15207	50 mm	2.0 mm	Claro Transparente	\$8.12

Unidad: 1 par. Máster: 100 pares.



Vidrio de protección para soldador

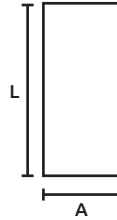

* OFERTA POR VOLUMEN

Código	Número	Medidas (mm) (L) x (A)		Espesor	Color	Precio
14VIDRIO020CH	8 SR15101	108	50	3.0 mm	Obscuro	\$13.92
14VIDRIO021CH	9 SR15101					\$13.92
14VIDRIO022CH	10 SR15101					\$13.92
14VIDRIO023CH	11 SR15101					\$13.92
14VIDRIO024CH	12 SR15101					\$13.92
14VIDRIO025CH	13 SR15101					\$13.92
14VIDRIO026CH	14 SR15101					\$13.92

Unidad: 1 pieza. Máster: 100 piezas.

Código	Número	Medidas (mm) (L) x (A)		Espesor	Color	Precio
14VIDRIO027CH	SR15201	108	50	2.0 mm	Claro transparente	\$5.80
*14VIDRIO045CH	SR15205	114	133			\$17.40

Unidad: 1 pieza. Máster: 100 piezas.

Mica para careta de policarbonato

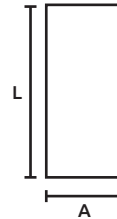

* OFERTA POR VOLUMEN

Código	Número	Medidas (mm) (L) x (A)		Espesor	Color	Precio
14VIDRIO039CH	10	108	50	2.0 mm	Obscuros	\$6.96
14VIDRIO040CH	12					\$6.96
14VIDRIO041CH	14					\$6.96
* 14VIDRIO051CH	-			1.5 mm	Claro transparente	\$12.76
14VIDRIO043CH	SR15502	133	114	2.0 mm	Claro transparente	\$ 41.76
14VIDRIO046CH	10 SR15402					\$128.76
14VIDRIO047CH	12			\$128.76		
14VIDRIO048CH	13			\$128.76		

Unidad: 1 pieza. Máster: 100 piezas. *Máster: 200 piezas.

Color: Claro transparente

Código	Número	Medidas (mm) (L) x (A)		Espesor	Uso	Precio
14VIDRIO053CH	SR15505	93	42.5	1.0 mm	Interior	\$13.92
14VIDRIO054CH	SR15506	132	113		Exterior	\$40.60
* 14VIDRIO052CH	-	106.3	49	1.0 mm	Interior	\$24.36
14VIDRIO050CH	-	113	84		Exterior	\$12.76

Unidad: 1 pieza. Máster: 100 piezas. *Máster: 200 piezas.

Guante de piel de bovino



- Características:
- Guante de carnaza para soldar.
 - **Totalmente ribeteado cosido con hilo kevlar.**
 - Insumos:
 - Exterior: 100% piel bovino.
 - Interior: 100% algodón.
 - Color rojo.
 - Reforzados en las palmas.
 - Longitud: 14" (355 mm).



Código	Número	Talla	Precio
14GUANTE103CH	WC106/R	Largo	\$261.00

Unidad: 1 par. Máster: 12 pares.

Guante de piel de bovino



- Características:
- Guante de carnaza para soldar.
 - Insumos:
 - Exterior: 100% piel bovino.
 - Interior: 100% algodón.
 - Color negro.
 - Totalmente ribeteado.
 - Longitud: 14" (355 mm).
 - Protección ideal para soldadores.
 - Ideal para uso rudo.



Código	Número	Talla	Precio
14GUANTE104CH	WC003/BLK	Largo	\$170.52

Unidad: 1 par. Máster: 12 pares.

Guante de piel



- Características:
- Guantes de carnaza para soldador.
 - Insumo: 100% de res.
 - Puño duro.



* OFERTA POR VOLUMEN

Código	Talla	Precio
14GUANTE002SM	Largos	\$63.34

Unidad: 1 par. Máster: 25 pares.

Cautín tipo lápiz



- Características:
- Potencia: 30W.
 - Tensión nominal: 127V~ 60Hz.
- Accesorios:
- 20g de pasta para soldar.
 - 18 gr de soldadura, calibre 1mm.
 - 1 punta plana de repuesto.



* OFERTA ESPECIAL NOM

Código	Número	Precio
14CAUTIN001CH	No incluye accesorios	\$155.44
14CAUTIN002CH	SJ-112 Incluye accesorios	\$200.68

Unidad: Blister 1 juego. Máster: 6 juegos.



Electrodos para soldar de titanio

Características:

- Para soldadura de corriente alterna o directa (AC-DC).
- Electrodo de tipo titanio con polvo férreo en la capa para usos generales, de fácil manipulación en todas posiciones, su arco es suave y estable con un mínimo de humo y salpicaduras, de seguimiento rápido.
- Produce cordones de óptima calidad en menos tiempo.
- Se usa para la fabricación y mantenimiento de equipos y maquinaria, soldaduras en placa delgada, carrocerías, estructuras tubulares.

Composición química (&):

C: 0.12
Mn: 0.3 ~ 0.6
Si: 0.35
S: 0.035
P: 0.040



Código	Número	Medidas		Precio
		mm	pulg.	
14SOLDAD024SM	WC05401-1 6013	4.0 x 400	5/32"	\$339.88

Unidad: Paquete con 5 kg. Máster: 4 paquetes de 5 kg.

Electrodos para soldar base de níquel

Características:

- Base de níquel.
- Para soldadura de corriente alterna o directa. (AC-DC) (+).
- Para soldar acero inoxidable y acero al bajo carbón (18% Cr, 8% Ni).

Composición química (&):

C: 0.03
Si: 0.76
Mn: 1.18
Cr: 18.78
Ni: 9.45



• Normas equivalentes:
* AWS E308L. ** JIS D308L-16. *** AWS A5.4

Código	Número	Medidas		Precio
		mm	pulg.	
*14SOLDAD001KO		2.6X300	3/32"	\$2,246.92
**14SOLDAD002KO	KST-308L	3.2X350	1/8"	\$1,976.64
***14SOLDAD005KO	E308L-16	2.6X300	19/32"	\$2,895.36

Unidad: Paquete de 5 kg. Máster: 1 paquete.

Electrodos para soldar de bajo hidrógeno

Características:

- Para soldadura de corriente alterna o directa (AC-DC).
- Electrodo de bajo hidrógeno con revestimiento básico ideal para realizar uniones con excelentes propiedades mecánicas y alto rendimiento. El arco es sumamente estable con muy poco chisporroteo y la escoria es fácilmente desprendible. Se usa para soldar aceros de alto contenido de azufre, aceros de baja aleación, aceros estructurales, recipientes y tuberías a presión, maquinaria agrícola, calderas, plataformas, e industria naval, etc.

Composición química (&):

C: 0.12
Mn: 1.6
Si: 0.75
S: 0.035
P: 0.040



Código	Número	Medidas		Precio
		mm	pulg.	
14SOLDAD026SM		4.0 x 400	5/32"	\$407.16
14SOLDAD027SM	7018	5.0 x 450	3/16"	\$454.72

Unidad: Paquete con 5 kg. Máster: 4 paquetes de 5 kg.

Bote de soldadura

Características:

- Soldadura de estaño: sólida 50/50. (50% estaño / 50% plomo)
- Temperatura de fusión sólida 183°C/ Líquida 227°
- Presión máxima de trabajo agua 1kg/cm² / vapor 0.5 kg/cm²
- Bote color amarillo
- Marca LUZEL PREMIUM



OFERTA POR VOLUMEN

Código	Número	Precio
14SOLDAD073SM	SOL.50/50	\$2,247.62

Unidad: 1 bote con 23 piezas de 1m c/u. Máster: 50 botes.

Soldadura en tubo



Características:

- Soldadura: 60/40.
- Calibre: .039" (1"mm)
- Longitud: 2.7 m
- En tubo de plástico.

Código	Número	Precio
14SOLDAD018SM	15-1064	\$46.92

Unidad: 1 pieza. Máster: 10 piezas.

Soldadura de microalambre

Características:

- Para en aplicaciones como en la soldadura estructural de aceros al carbón, acero de aleación baja, aceros inoxidables y aplicaciones en revestimientos protector contra desgastes, entre otras.
- TUBULAR (FLUX CORED ARC WELDING-FCAW) (No necesita protección de gas Co2 porque contiene el fundente que lo protege de las impurezas del medio ambiente).

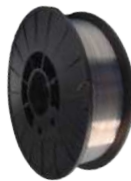

Código	Clasificación	Calibre (mm)	Peso lbs / kg	Precio
14SOLDAD057CH		0.9	2 / 0.906	\$315.52
14SOLDAD060CH	E71T-1	1.2	10 / 4.53	\$1,329.36

Unidad: 1 pieza. Máster: 20 piezas.

Soldadura de microalambre

Características:

- Procesos MIG/MAG para aceros al carbón y construcción en general.
- De acero al carbón con manganeso y silicio, cubierto de cobre que previene la oxidación y facilita la transferencia de material. Recomendaciones para soldadura sólida y tubular calibre 1.2 mm: Se recomienda para perfil de 1/4 (láminas calibre 14 con gruesos desde 1/2" a 2"), también para cuadrado de 4x4 de 1/4".

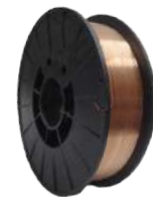

Código	Clasificación	Calibre (mm)	Peso lbs / kg	Precio
14SOLDAD056CH	ER70S-6	1.2	10 / 4.53	\$672.80

Unidad: 1 pieza. Máster: 20 piezas.



OFERTA POR VOLUMEN



Porta crayón plano tipo lápiz



- Características:
- Incluye crayón.
 - Cuerpo metálico, terminado niquelado.
 - Con clip metálico para bolsillo.
 - Para marcar: metal, plástico, vidrio, madera, papel, piel, textil, etc.



Código	Número	Medidas (mm) (A) (L)	Precio
14PORTAC002CH	WC04104	15 x 143	\$63.80

Unidad: 1 pieza. Máster: 10 piezas.

Encendedor de cazuela redondo

- Características:
- Terminado cromado.
 - Piedra intercambiable.

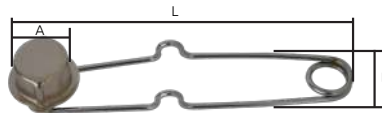

Código	Número	Medidas (mm) (A) (B) (L)	Precio
14ENCEND011CH	SL-01 (WC04005)	41 x 43 x 190	\$61.48

Unidad: 1 pieza. Máster: 100 piezas.

Piedra de repuesto para encendedor

- Características:
- Repuesto para encendedor de cazuela redondo No. 1.

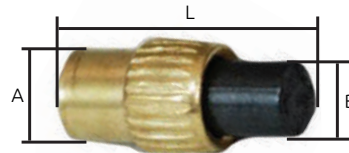

Código	Número	Medidas (mm) (A) (B) (L)	Precio
14ENCEND014CH	WC04002	5 x 3 x 12	\$459.36

Unidad: Bolsa 50 piezas. Máster: 500 bolsas.

Multiángulo magnético para soldar

- Características:
- Soporta cargas de 22.68 kg (50 Lbs).
 - Multi ángulo para adherir a cualquier tipo de acero ferrosos u objetos metálicos.
 - Mantiene placas metálicas a 30°, 45°, 60°, 90°, 75°.
 - Puede ser utilizado como unión entre placas de acero separadas.
 - De metal esmaltado rojo.

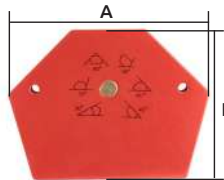

Código	Número	Medidas (mm) (A) (L)	Precio
14IMANES046CH	QJ6014	120 90	\$179.80

Unidad: Blister 1 pieza. Máster: 36 piezas.

Escuadra magnética para soldar 34 kg



- Características:
- Soporta cargas de 34 kg (75 Lbs).
 - De metal esmaltado rojo.

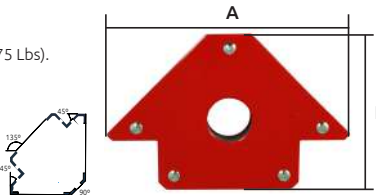

Código	Número	Medidas (mm) (A) (L)	Precio
14IMANES045CH	QJ6003	185 120	\$295.80

Unidad: 1 pieza. Máster: 36 piezas.

Crayón para metal



- Características:
- Crayón plano tipo jaboncillo.
 - Color: blanco.
 - Caja de cartón.



OFERTA
POR VOLUMEN

Código	Número	Medidas (mm) (A) (B) (L)	Precio
14MARCA-005CH	WC04102	12 x 5 x 127	\$740.08

Unidad: Caja 144 piezas. Máster: 1 caja.

Encendedor de cazuela con 3 piedras



- Características:
- Terminado niquelado.
 - Piedra intercambiable.

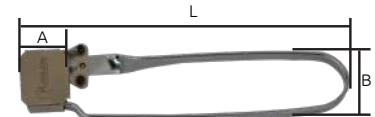

Código	Número	Medidas (mm) (A) (B) (L)	Precio
14ENCEND012CH	SL-03 (WC04007)	26 x 39 x 190	\$84.68

Unidad: 1 pieza. Máster: 100 piezas.

Repuesto para encendedor de cazuela

- Características:
- Repuesto para encendedor de cazuela de 3 piedras. No. 2
 - Contenido neto: 3 piedras.



Código	Número	Precio
14ENCEND015CH	WC04004	23 \$174.00

Unidad: Bolsa 10 piezas. Máster: 600 bolsas.

Escuadra magnética para soldar



- Características:
- Soporta cargas de 22.68 kg (50 Lbs).
 - Para adherir a cualquier tipo de acero ferrosos u objetos metálicos.
 - Mantiene placas metálicas a 45°, 90°, 135°.
 - Puede ser utilizado como unión entre placas de acero separadas.
 - De metal esmaltado rojo.

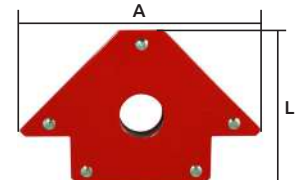

Código	Número	Medidas (mm) (A) (L)	Precio
14IMANES044CH	QJ6002	155 100	\$204.16

Unidad: 1 pieza. Máster: 36 piezas.

Calibrador de soldadura

- Características:
- Para soldadura cóncava y convexa.
 - Acero inoxidable.
 - Capacidad de 1/8"-1" (3.2 - 25.4 mm).
 - Cara posterior regla de 2" (60 mm).
 - Escala en pulgada y mm.
 - Marcas grabadas.
 - En estuche de plástico.

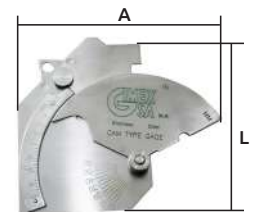

Código	Número	Medidas (mm) (L) x (A)	Precio
14CALIBR128CH	MG-8	100 69	\$1,057.92

Unidad: Estuche: 1 pieza. Máster: 1 pieza.



Pinza para tierra 300 A

- Características:
- Capacidad de AMPERES: 300 A
 - Peso: 213 grs.
 - Longitud: 210 mm
 - Calibre pinzas: 20.
 - Metálicas.
 - Terminado: niquelado.



Código	Número	Precio
14PINZAS064CH	WC03902	\$167.04

Unidad: Caja 1 pieza. Máster: 100 piezas.

Pinza para tierra 500 A

- Características:
- Capacidad de AMPERES: 500 A
 - Peso: 460 g.
 - Longitud: 240mm.
 - Calibre: 16.
 - Metálicas.
 - Terminado: niquelado.
 - Cable de cobre trenzado.



Código	Número	Precio
14PINZAS065CH	WC03902-500A(I)	\$168.20

Unidad: 1 pieza. Máster: 50 piezas.

Pinza para tierra 600 A

- Características:
- Capacidad de AMPERES: 600 A.
 - Peso: 790 g.
 - Longitud: 180 mm.
 - Palanca de tornillo para ajustar la presión.
 - Con llave allen y buje para el cable.



Código	Número	Precio
14PINZAS066CH	WC039055A(I)	\$561.44

Unidad: 1 pieza. Máster: 30 piezas.

Pinza porta electrodos

- Características:
- Para trabajo pesado.
 - Para electrodos de: * 3.2 mm de diámetro.
** 5 mm de diámetro.
 - Capacidad de amperes: * 300
** 500



Código	Número	Peso	Longitud	Precio
*14PORTAE001TO	200180CB3B	340 g	220 mm	\$321.32
**14PORTAE002TO	HRS-101	460 g	240 mm	\$430.36

Unidad: Caja 1 pieza. Máster: 1 pieza.

Conectores rápidos

- Características:
- Conector rápido para cable de soldar.
 - Entrada macho.
 - Mango de hule.



Capacidad del cable			
10-25 mm ²	No.8	hasta No.4	
35-50 mm ²	No.4	hasta No.1/0	
Código	Número	Capacidad del cable	Precio
14CONNECT059CH	CC-04B	35-50 mm ²	\$161.24

Unidad: 1 pieza. Máster: 1 pieza.

Conectores rápidos

- Características:
- Conector rápido para cable de soldar.
 - Entrada hembra / macho.
 - Mango de hule.



Conectores rápidos

- Características:
- Conector rápido para cable de soldar
 - Entrada hembra
 - Mango de hule



Capacidad del cable			
10-25 mm ²	No.8	hasta No.4	
35-50 mm ²	No.4	hasta No.1/0	
50-70 mm ²	No.1/0	hasta No.2/0	
70-95 mm ²	No.2/0	hasta No.4/0	
Código	Número	Capacidad del cable	Precio
14CONNECT054CH		10-25 mm ²	\$59.16
14CONNECT055CH		35-50 mm ²	\$131.08
14CONNECT056CH	CC-04B	50-70 mm ²	\$120.64
14CONNECT057CH		70-95 mm ²	\$170.52

Unidad: 1 pieza. Máster: 1 pieza.

Cable para soldar



- Características:
- Para soldar AWG con tenaza y porta electrodo de 200A
 - Calibre No.4
 - Capacidad de carga: 600V a 90°C
 - Antiflama
 - Color negro tierra
 - Color rojo electrodo
 - Terminales tipo "O"

Código	Longitud	Precio
16CABLES033SM	10 m	\$908.57
16CABLES034SM	5 m	\$802.37

Unidad: Juego. 2 piezas. Máster: 1 juego.



OFERTA ESPECIAL



Cable uso rudo 300V/600V

Características:

- Fabricado con alambre de cobre recocido al vacío
- Los conductores son forrados individualmente con un compuesto de cloruro de polivinilo (PVC).
- Aplicaciones: Alimentación de equipo industrial, portátil y electrodoméstico
- Temperatura máxima de operacon: 90 °C

*La ilustración de los diámetros se muestra aproximado a medidas reales



Código	Calibre AWG	Sección nominal mm ³	Capacidad en Amperes AMPERES/METROS	Diámetro aprox. exterior pulg.	mm	Torcido cableado	Precio
14CABLES210SM	2 x 16	1.30	6A/11mts	0.320"	8.13	26/30	\$3,397.18
14CABLES211SM	2 x 14	2.07	15A/13mts	0.400"	10.16	41/30	\$5,208.11
14CABLES212SM	2 x 12	3.30	20A/20mts	0.480"	12.19	65/30	\$8,577.56
14CABLES213SM	3 x 16	1.30	6A/11mts	0.360"	9.14	26/30	\$4,658.85
14CABLES214SM	3 x 14	2.07	15A/13mts	0.440"	11.18	41/30	\$7,515.99
14CABLES215SM	3 x 12	3.30	20A/20mts	0.510"	12.95	65/30	\$11,231.61

Unidad: 1 rollo de 100 mts. Máster: 1 rollo de 100 mts.

Precios en catálogo de Eléctrico

Cable para electródo 600V

Características:

- Forro de PVC a base de cloruro de polivinilo el cual le da una resistencia a las grasas y aceites, es adecuado para las aplicaciones de uso rudo o severo.
- Aplicaciones: Conectar las soldadoras por arco eléctrico, plantas de luz y en general cualquier equipo eléctrico que requiera flexibilidad.
- Temperatura máxima de operacon: 60 °C

*La ilustración de los diámetros se muestra aproximado a medidas reales

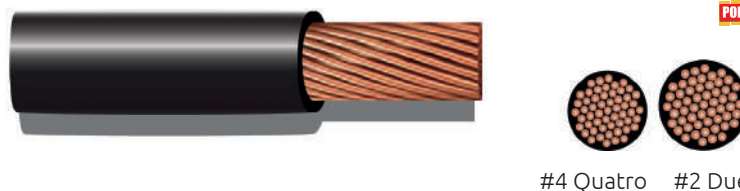

Código	Calibre	Sección nominal mm ³	Capacidad en Amperes AMPERES/METROS	Diámetro aprox. exterior pulg.	mm	Precio
14CABLES216SM	#4	17.00	25A/60mts	0.440"	11.20	\$19,924.57
14CABLES217SM	#2	26.00	50A/40mts	0.535"	13.60	\$30,285.34

Unidad: 1 rollo de 100 mts. Máster: 1 rollo de 100 mts.

Precios en catálogo de Eléctrico

Soldadora inversor

Características:

- Solda electrodos: Básicos, fibra de carbono, electrodo ácido, electrodo de aluminio
- Ciclo de trabajo: 30% 3 minutos de trabajo por 7 minutos de descanso
- Bi - Voltaje
- Usos:
- Ideal para ser usado en hogar y talleres pequeños



Datos técnicos:

	①		②		③	
	Fase 1	Fase 2	Fase 1	Fase 2	Fase 1	Fase 2
• Corriente de salida (a):	110Vca	220Vca	110Vca	220Vca	110Vca	220Vca
• Corriente de salida real (a):	20-125A	20-160A	20-130A	20-180A	20-135A	20-200A
• Frecuencia:	60hz		60hz		60hz	
• Potencia máxima de entrada(kva):	7		8		9	
• Eficiencia:	>80		>80		>80	
• Clase de protección:	ip21s		ip21s		ip21s	
• Tipo de aislamiento:	F		F		F	
• Diámetro del electrodo (mm):	1.6-4.0		1.6-5.0		1.6-5.0	



Código	Número	Serie MMA	Peso	Medidas (mm)			Precio
				A	B	C	
1 14SOLDAD074CH	GM-160A	160A		356	168	270	\$5,013.52
2 14SOLDAD075CH	GM-180A	180A	6 Kg	356	168	270	\$5,448.52
3 14SOLDAD076CH	GM-200A	200A		356	168	270	\$5,859.16

Unidad: 1 pieza. Máster: 1 pieza..

Soldadora portátil 200 A

Características:

- Capacidad para soldar 4 electrodos en forma semicontinúa de 3/32" o 1/8" en pasta 6013 con intervalos de 30 min. de descanso; también funde electrodos de hierro colado y acero inoxidable
- Sin ventilador
- Dimensiones: 25 x 35 x 32 cm



Datos técnicos:

- Gama de selección: 50 - 200 Amperes
- Tensión:.....127/220 V
- Corriente:.....60/100 A
- Factor potencia:.....65 %
- Potencia real:.....10 Kw
- Facas:.....1
- Frecuencia:.....60 Hz
- Clases de aislamiento:.....F (155° C)



Código	Precio
14SOLDAD060SM	No incluye cables. \$1,853.68

Unidad: 1 pieza. Máster: 1 pieza.



Soldadora de carrito 225 A

Características:

- Embobinado tipo transformador con plaquetas de lámina negra
- Embarnizados con aislante de alta temperatura para su protección, refrigerándolos con un ventilador de aspa de 8"
- Capacidad para soldar 12 electrodos en forma semicontinúa de 3/32" 1/8" en pasta 6013 con intervalos de 30 min. también funde electrodos de fierro colado y acero inoxidable
- Dimensiones: 40 x 29 x 34 cm



Datos técnicos

- Gama de selección: 50 - 225 Amperes
- Tensión.....127/220 V
- Corriente.....60/100 A
- Factor potencia.....65 %
- Potencia real.....10 Kw
- Fases.....1
- Frecuencia.....60 Hz
- Clases de aislamiento.....F (155° C)
- Tensión máx. a circuito abierto.....62 V
- Tensión (nominal).....28 V
- Corriente (nominal).....225 A
- Ciclo de trabajo (nominal).....15 %
- Ciclo de trabajo (máx.).....15 %
- Corriente al 100% ciclo de trabajo...125

OFERTA
POR VOLUMEN

Código	No incluye cables.	Precio
14SOLDAD067SM		\$2,614.18

Unidad: 1 pieza. Máster: 1 pieza.

Soldadora de carrito 300 A

Características:

- Embobinado tipo transformador con plaquetas de lámina negra
- Embarnizados con aislante de alta temperatura para su protección, refrigerándolos con un ventilador de aspa de 8"
- Capacidad para soldar 35 electrodos en forma semicontinúa de 3/32", 1/8" y 5/32" en pasta 6013 con intervalos de 30 min. además 6010; también funde electrodos de fierro colado y acero inoxidable
- Dimensiones: 51 x 41 x 50 cm



Datos técnicos

- Gama de selección: 50 - 300 Amperes
- Tensión.....127/220 V
- Corriente.....60/100 A
- Factor potencia.....65 %
- Potencia real.....10 Kw
- Fases.....1
- Frecuencia.....60 Hz
- Clases de aislamiento.....F (155° C)
- Tensión máx. en círculo abierto.....62 V
- Tensión (nominal).....28 V
- Corriente (nominal).....300 A
- Ciclo de trabajo (nominal).....15 %
- Ciclo de trabajo (máx.).....15 %
- Corriente al 100% ciclo de trabajo...125

OFERTA
POR VOLUMEN

Código	No incluye cables.	Precio
14SOLDAD044SM		\$4,010.87

Unidad: 1 pieza. Máster: 1 pieza.

Soldadora de carrito 250 A

Características:

- Embobinado tipo transformador con plaquetas de lámina negra.
- Embarnizados con aislante de alta temperatura para su protección, refrigerándolos con un ventilador de aspa de 8"
- Capacidad para soldar 22 electrodos en forma semicontinúa de 3/32" 1/8" en pasta 6013 con intervalos de 30 min. de descanso; también funde electrodos de fierro colado y acero inoxidable.
- Dimensiones: 40 x 29 x 34 cm



Datos técnicos

- Gama de selección: 50 - 250 Amperes
- Tensión.....127/220 V
- Corriente.....65/100 A
- Factor potencia.....65%
- Potencia real.....10 Kw
- Fases.....1
- Frecuencia.....60 Hz
- Clases de aislamiento.....F (155° C)
- Tensión máx. a circuito abierto.....62 V
- Tensión (nominal).....28 V
- Corriente (nominal).....250 A
- Ciclo de trabajo (nominal).....15 %
- Ciclo de trabajo (máx.).....15%
- Corriente al 100% ciclo de trabajo...125

OFERTA
POR VOLUMEN

Código	No incluye cables.	Precio
14SOLDAD021SM		\$3,099.64

Unidad: 1 pieza. Máster: 1 pieza.

Soldadora portátil reforzada 200 A

Características:

- Portátil reforzada 3 bobinas con ventilador.
- Embobinado tipo transformador con plaquetas de lámina negra, base del mueble y soporte de las bobinas con ángulo de 1" rondana aislante de cartón 1" rondana galvanizada 3/8, gabinete de lamina en calibre 20,22 y 24, aluminio en calibre 10 y 6.
- Base para el ventilador de aspa de 8"
- Capacidad para soldar 14 electrodos en forma semicontinúa de 3/32" y 1/8" en pasta 6013 con intervalos de 30 min. de descanso. Además 6010, también funde electrodos de fierro colado y acero inoxidable.
- Tornillos: 1/4 x 1 1/2 , 1/4 x 3 y 3/8 x 1 1/2
- Dimensiones: 34 x 24.5 x 35 cm
- Peso: 19 Kg



Datos técnicos:

- Gama de selección: 50 - 200 Amperes
- Tensión.....127/220 V
- Corriente.....100/60 A
- Factor potencia.....65 %
- Potencia real.....10 Kw
- Fases.....1
- Frecuencia.....60 Hz
- Clases de aislamiento.....F (155° C)
- Tensión máx. a circuito abierto.....62 V
- Tensión (nominal).....28 V
- Corriente (nominal).....200 A
- Ciclo de trabajo (nominal).....15 %
- Ciclo de trabajo (máx.).....15 %
- Corriente al 100% ciclo de trabajo...125

OFERTA
POR VOLUMEN

Código	No incluye cables.	Precio
14SOLDAD069SM		\$2,614.18

Unidad: 1 pieza. Máster: 1 pieza.





Soldadora portátil reforzada 250 A



Características:

- Portatil reforzada 3 bobinas con ventilador
- Embobinado tipo transformador con plaquetas de lámina negra, base del mueble y soporte de las bobinas con ángulo de 1" rondana aislante de cartón 3/8 y 1/2" rondana galvanizada 3/8 y 1/2, gabinete de lamina en calibre 20,22 y 24 aluminio en calibre 10, 6 y 5.
- Base para el ventilador de aspa de 8"
- Capacidad para soldar 35 electrodos en forma semicontinúa de 3/32" y 1/8" en pasta 60/13 con intervalos de 30 min. de descanso.
- Además 6010, también funde electrodos de hierro colado y acero inoxidable
- Tornillos: 1/4 x 1 1/2 , 5/16 x 3 1/2 y 3/8 x 1 1/2 , 1/2 x 2 y 1/2 x 2 1/2
- Dimensiones: 49 x 32.5 x 45 cm Peso: 33 Kg



Datos técnicos:

- Gama de selección: 50 - 250 Amperes
- Tensión.....127/220 V
- Corriente.....100/60 A
- Factor potencia.....65 %
- Potencia real.....10 Kw
- Fases.....1
- Frecuencia.....60 Hz
- Clases de aislamiento.....F (150° C)
- Tensión máx. a circuito abierto.....62 V
- Tensión (nominal).....28 V
- Corriente (nominal).....250 A
- Ciclo de trabajo (nominal).....15 %
- Ciclo de trabajo (máx.).....15 %
- Corriente al 100% ciclo de trabajo...125



Código	No incluye cables.	Precio
14SOLDAD070SM		\$3,963.49

Unidad: 1 pieza. Máster: 1 pieza.

Máquina soldadora a base de agua

Características:

- Por medio de electrolisis produce gas hidrógeno/oxígeno.

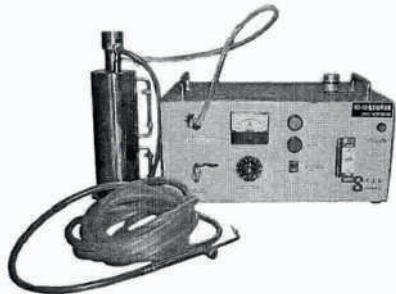

Datos técnicos:

- Producción de gas.....100 L/hz.
- Presión de funcionamiento.....0.4 kg/cm
- Capacidad de líquido.....1 L
- Medida de la flama.....diám. int. 1 - 2mm, largo 20 - 50mm
- Temperatura flama.....3 340°C
- Entrada de voltaje (50 - 60Hz).....220V c.a. / 4.5 A / 50 Hz
- Energía.....1000W
- Capacidad alcohol del booster.....200cc
- Longitud manguera.....650mm
- Longitud cable.....1.30m
- Dimensiones.....435x300x200mm
- Dimensiones booster.....88x250mm
- Peso neto.....34 kg.

Código	Número	Precio
14SOLDAD040CH	WO-100	\$45,878.00

Unidad: 1 pieza. Máster: 1 pieza.

Regulador para tanque acetileno



Características:

- Presión de entrada Kg/Cm2 25 presiones de salida Kg/Cm2: 0.1-1.5
- Cuerpo y capó de latón para máxima resistencia
- Válvula de alivio de seguridad
- Filtro de entrada de metal para interceptar impurezas
- Norma EN562 y escala dual (BAR/PSI/Kg/Cm2)
- Lente magra de tripulación prácticamente irrompible
- De fácil mantenimiento



Código	Número	Precio
14SOPLT020CH	AR-27	\$1,811.92

Unidad: 1 pieza Máster: 1 pieza

Regulador



Características:

- Regulador para tanque de oxígeno.
- Cuerpo de cobre.
- Capacidad de entrega máxima: 120 PSI
- Escala: 0-1400 Kpa 0-200 PSI
0-2800 Kpa 0-4000 PSI
- Conexión de entrada a cilindro: Americana CGA-540
- Conexión de salida: Rosca exterior 9/16" - 18 Derecha



Código	Número	Precio
14SOPLT009CH	OR-02	\$2,265.48

Unidad: Caja 1 pieza. Máster: 1 caja.

Regulador



Características:

- Regulador para tanque de acetileno
- Cuerpo de cobre
- Capacidad de entrega máxima: 15 PSI
- Escala: 0-200 Kpa 0-30PSI
0-2800 Kpa 0-400 PSI
- Conexión de entrada a cilindro: estandar CGA-510
- Conexión de salida: rosa exterior: 9/16"-18 izquierda.



Código	Número	Precio
14SOPLT010CH	AR-02	\$1,647.20

Unidad: Caja 1 pieza. Máster: 1 pieza.

Regulador para CO2 con flujómetro



Características:

- Presión de entrada (bar): 200
- Presión de salida (bar): 0.1-1.5
- Entrada de rango de presión del medidor (barra): 315
- Cuerpo de latón forjado
- Filtro de entrada de metal para interceptar impurezas
- De fácil mantenimiento
- Norma EN562 y escala dual (BAR/PSI)
- Lente magra de tripulación prácticamente irrompible
- Presión de entrada 200 o 300 Bar Máx.
- Salida con válvula de control



Código	Número	Precio
14SOPLT021CH	JTR-58	\$1,965.04

Unidad: 1 pieza Máster: 1 pieza



Regulador

- Características:
- Regulador de gas con flujómetro para CO2
 - Cuerpo metálico acabado cromado
 - Capacidad de entrega máxima: 250 kg/cm2 0-3500lb/pulg.
 - Conexión de entrada a cilindro: americana CGA-580
 - Conexión de salida: rosca exterior: 9/16"-18 UNF derecha



Código	Número	Precio
14SOPLET008CH	CO-36	\$2,212.12

Unidad: Caja 1 pieza. Máster: 1 caja.

Soplete de gas tipo español

- Características:
- Tubo y boquilla en terminado anodizado
 - Longitud del soplete con boquilla: 540 mm
 - Longitud de manguera: 1.47m

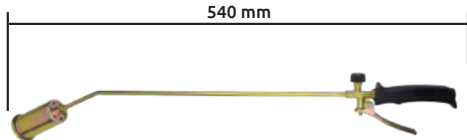

Código	Número	Precio
14SOPLET004CH	HT-11J	\$1,218.00

Unidad: Caja 1 pieza. Máster: 1 caja.

Soplete cortador (antorchas)

- Características:
- Cuerpo de cobre y latón
 - Cabeza a 90°
 - Capacidad de corte hasta 200mm
 - Para acetileno/gas L.P.
 - Acopla con boquillas 6290/6290-NX
 - Tipo americano

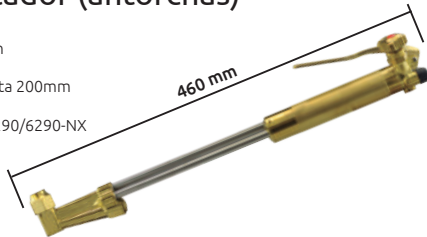

Código	Número	Precio
14SOPLET002CH	G01-550	\$2,248.08

Unidad: Caja 1 pieza. Máster: 1 caja.

Equipo de corte



Regulador de soldadura para argón

- Características:
- Presión de entrada (bar): 200
 - Presión de salida (bar): 0.1-1.5
 - Entrada de rango de presión del medidor (barra) : 315
 - Cuerpo de latón forjado
 - Filtro de entrada de metal para interceptar impurezas
 - De fácil mantenimiento
 - Norma EN562 y escala dual (BAR/PSI)
 - Lente magra de tripulación prácticamente irrompible
 - 200 o 300 Bar Máx. Presión de entrada
 - Salida con válvula de control



Código	Número	Precio
14SOPLET022CH	ARR-04	\$1,599.64

Unidad: 1 pieza. Máster: 1 pieza

Soplete cortador (antorchas)

- Características:
- Soplete cortador tipo americano
 - Cuerpo de cobre y latón
 - Cabeza a 90°
 - Capacidad de corte hasta 200mm
 - Para acetileno/gas L.P.
 - Acopla con boquillas: 1-101/GNP/3GPN
 - Uso: Conveniente para la soldadura, corte, calefacción.

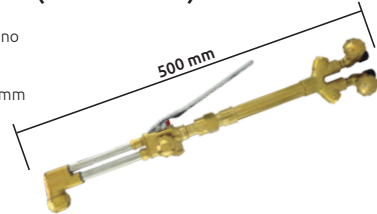

Código	Número	Precio
14SOPLET003CH	G01-200	\$3,308.32

Unidad: Caja 1 pieza. Máster: 1 caja.

Soplete cortador (antorchas)

- Características:
- Soplete cortador tipo inglés
 - Cuerpo de cobre y latón
 - Con seguro
 - Cabeza a 90°
 - Capacidad de corte hasta 250 mm
 - Para acetileno/gas L.P.
 - Acopla con boquillas: ANM/PNM/ANME/*PNME/AGNM/ASNM

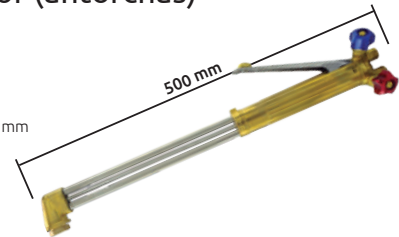

Código	Número	Precio
14SOPLET001CH	G02-250B	\$1,767.84

Unidad: Caja 1 pieza. Máster: 1 caja.

Equipo de corte



- Características:
- Soplete para gas butano y propano
 - Cuerpo de cobre y latón
 - Grueso de corte hasta 300 mm
 - Longitud de soporte: 470mm
 - Cabeza a 90°

- Contenido:
- 1 soplete cortador tipo americano
 - 3 boquillas de corte (6290 NX #0 #1 #2 uso para propano)
 - 1 guía para cortes circulares
 - 2 juegos de conectores para manguera
 - 1 juego de aditamentos para montaje

Código	Número	Precio
14SOPLET006CH	HCV-34P	\$3,422.00

Unidad: 1 juego. Máster: 1 juego.

- Características:
- Soplete cortador tipo americano.
 - Cuerpo de cobre y latón.
 - Longitud del soplete: 460 mm.
 - Uso: conveniente para la soldadura, corte.
 - Soplete para oxi-acetileno.

- Contenido:
- 1 conexión tipo "Y" de cobre.
 - 1 cabeza de soplete.
 - 1 regulador para oxígeno.
 - 1 regulador para acetileno.
 - 1 encendedor para cazuela.
 - 1 boquilla tipo gancho.
 - 1 gafas para soldar.
 - 1 manguera de conexión (long. 4.70mm).
 - Soplete para oxi-acetileno.
 - 1 limpiador de boquillas.
 - 1 llave multiusos.

Código	Número	Precio
14SOPLET005CH	HCV-20H	\$7,992.40

Unidad: 1 juego. Máster: 1 juego.



Boquillas para soldar

- Características:
- Boquillas de servicio pesado, para soldar con oxi-acetileno.
 - Tipo cuello de ganso.
 - Cuerda: 7/16 - 37.



Código	Número	Medida	Longitud (mm)	Precio
14BOQUIL058CH		1	114	\$120.64
14BOQUIL059CH		2	114	\$120.64
14BOQUIL061CH	WT-10	5	114	\$128.76
14BOQUIL062CH		7	145	\$164.72
14BOQUIL063CH		10	145	\$164.72

Unidad: 1 pieza. Máster: 1 pieza.

Boquillas para soldar

- Características:
- Boquillas servicio liviano, para soldar con oxi-acetileno.
 - Tipo cuello de ganso.
 - Cuerda: 1/4 - 16.



Código	Número	Medida	Longitud (mm)	Precio
14BOQUIL064CH		1		\$98.60
14BOQUIL065CH		2		\$98.60
14BOQUIL066CH	WT-11	3	114	\$114.84
14BOQUIL068CH		7		\$110.20
14BOQUIL069CH		10		\$121.80

Unidad: 1 pieza. Máster: 1 pieza.

Boquilla para corte

- Características:
- Boquillas tipo PNME para gas L.P. (oxi-butano)



Código	Número	Medida	Longitud (mm)	Precio
14BOQUIL052CH		1/32	88	\$240.12
14BOQUIL053CH		3/64	88	\$163.56
14BOQUIL054CH		1/16	88	\$168.20
14BOQUIL055CH	G03	5/64	90	\$151.96
14BOQUIL056CH		3/32	90	\$174.00
14BOQUIL057CH		1/8	90	\$136.88

Unidad: 1 pieza. Máster: 1 pieza.

Boquillas para corte

- Características:
- Boquillas multiflame oxi-acetileno.



Código	Número	Medida	Longitud (mm)	Precio
14BOQUIL082CH		SHA-1	60	\$322.48
14BOQUIL083CH		SHA-2	60	\$335.24
14BOQUIL070CH		SHP-1	79	\$395.56
14BOQUIL071CH	HT-A	SHP-2	77	\$338.72
14BOQUIL072CH		SHP-3	76	\$638.00
14BOQUIL073CH		SHP-4	76	\$1,027.76

Unidad: 1 pieza. Máster: 1 pieza.

Boquillas para corte oxi-gas L.P.

- Características:
- Boquillas multiflame oxigas L.P.



Código	Número	Medida	Longitud (mm)	Precio
14BOQUIL076CH		1H		\$501.12
14BOQUIL080CH	HT-P	5H	80	\$1,383.88

Unidad: 1 pieza. Máster: 1 pieza.

Boquillas para corte de oxi-acetileno

- Características:
- Para soplete SMITH: MC409, SC170, SC200, SC220, SC270, SC360, SC720, SC730, SC770, SC771, SC780, SC780A, SC781A, SC752S, SC850, SC860, SC890



Código	Número	Medida	Precio
14BOQUIL031CH		0	\$430.36
14BOQUIL032CH	SC-12	1	\$370.04
14BOQUIL033CH		2	\$597.40

Unidad: 1 pieza. Máster: 1 pieza.

Boquillas para corte de oxi-acetileno

- Características:
- Para soplete Harris: 42-3, 62-3, 72, 72A, 73, 73A, 63-2
 - Serie 85, WC02014



Código	Estilo	Medida	Precio
14BOQUIL025CH		0	\$147.32
14BOQUIL026CH	6290	1	\$147.32
14BOQUIL027CH		2	\$147.32

Unidad: Caja 1 pieza. Máster: 50 piezas.

Boquillas para corte de oxi-acetileno



Código	Estilo	Medida	Precio
14BOQUIL037CH		0	\$223.88
14BOQUIL038CH	1-101	1	\$197.20
14BOQUIL039CH		2	\$242.44

Unidad: Caja 1 pieza. Máster: 50 piezas.

Boquillas para corte de oxi-acetileno

- Características:
- Para soplete SMITH



Código	Número	Medida	Precio
14BOQUIL034CH		0	\$615.96
14BOQUIL035CH	SC-50	1	\$575.36
14BOQUIL036CH		2	\$575.36

Unidad: 1 pieza. Máster: 1 pieza.



Boquillas para corte de oxi-butano

Características:
 • Para soplete HARRIS: 42-3F, 49AF, 49F, 62-3F, 85, 72 Serie 142 WC02015



Código	Número	Medida	Precio
*14BOQUIL028CH		0	\$141.52
*14BOQUIL029CH		1	\$141.52
*14BOQUIL030CH		2	\$141.52
14BOQUIL043CH	6290-NX	3	\$141.52
14BOQUIL044CH		4	\$127.60
14BOQUIL045CH		6	\$141.52

Unidad: 1 pieza. Máster: 1 pieza.

Boquillas para corte de oxi-butano

Características:
 • Para soplete Victor: CA2450, CA1060, CAN1060, ST, SST, STN



Código	Número	Medida	Precio
14BOQUIL040CH		0	\$216.92
14BOQUIL041CH		1	\$182.12
14BOQUIL042CH		2	\$182.12
14BOQUIL049CH	GPN	3	\$182.12
14BOQUIL050CH		4	\$163.56
14BOQUIL051CH		6	\$182.12

Unidad: 1 pieza. Máster: 1 pieza.

Limpia boquillas

Código	Medida agujero	Código	Medida agujero
1	75 - 74	7	59 - 58
2	73 - 71	8	57
3	70 - 68	9	56
4	67 - 65	10	55 - 54
5	64 - 62	11	53 - 52
6	61 - 60	12	51 - 49

Características:
 • Standar
 • 12 limpia boquillas.
 • Juego de 12 limpia boquillas, calibre de 1 a 12.
 • Longitud picado: 26 mm
 • Longitud total limpia boquilla: 60 mm
 • Incluye lima.

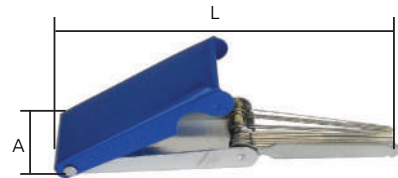

Código	Número	Medidas (mm) (A) (L)	Precio
14LIMPIA007CH	WC04202	23 77	\$92.80

Soplete gas butano

Características:
 • Cuerpo de latón
 • Cabeza de soplete de aluminio
 • Medidas (mm): 144 x 42.50
 • Consumo: 106 g/h (1,250 kcal/ 4,978 btu/ 1.45kw)
 • Para cartuchos de gas código: 14CARTUC004SM

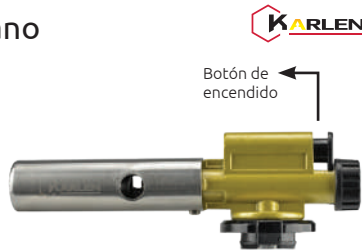

NO INCLUYE CARTUCHO

Código	Número	Entrada	Precio
14SOPLET011CH	KT-844A	Bayoneta	\$240.12

Unidad: 1 pieza. Máster: 1 pieza

Soplete gas butano

Características:
 • Encendido manual
 • Cuerpo de latón
 • Cabeza de soplete de aluminio
 • Medidas (mm): 200 x 40 x 69
 * Para cartuchos de gas código: 14CARTUC004SM
 ** Para cartuchos de gas código: 14CARTUC006SM



NO INCLUYE CARTUCHO

Código	Número	Entrada	Precio
14SOPLET013CH		* Bayoneta	\$100.92
14SOPLET014CH	KT-841	** Roscada	\$119.48

Unidad: 1 pieza. Máster: 1 pieza

Soplete gas butano

Características:
 • Temperatura de 1300° C
 • Tiempo de combustión: 60-90 minutos
 • Permite dirigir una llama precisa sobre diferentes alimentos o postres profesionales
 • Punta de latón removible para usar repuestos o diferentes adaptadores
 • Cabeza de aluminio fundido
 • Para cartuchos de gas código: 14CARTUC004SM



NO INCLUYE CARTUCHO

Código	Número	Entrada	Precio
14SOPLET012CH	KT-12	Bayoneta	\$158.92

Unidad: 1 pieza. Máster: 1 pieza

Soplete gas butano

Características:
 • Cuerpo de latón
 • Cabeza de soplete de aluminio
 • Medidas (mm): 140 x 40 x 59
 * Para cartuchos de gas código: 14CARTUC004SM
 ** Para cartuchos de gas código: 14CARTUC006SM



NO INCLUYE CARTUCHO

Código	Número	Entrada	Precio
14SOPLET015CH		* Bayoneta	\$221.56
14SOPLET016CH	KT-808	** Roscada	\$221.56

Unidad: 1 pieza. Máster: 1 pieza

Boquilla para soplete de gas butano

Características:
 • Terminado latonado
 • Con conexión y llave para ajustar la llama
 • Con cuerda para bote
 • Longitud: 142mm



NO INCLUYE CARTUCHO

Código	Precio
14SOPLET016SM	\$211.29

Unidad: Caja 1 pieza. Máster: 10 piezas.

Soplete gas butano

Características:
 • Material: Latón forjado
 • Entrada tipo roscada
 • Para cartuchos de gas código: 14CARTUC006SM



NO INCLUYE CARTUCHO

Código	Número	Entrada	Precio
14SOPLET017CH	KT-013	Roscada	\$274.92

Unidad: 1 pieza. Máster: 1 pieza



Soplete de gas tipo lápiz

Características:

- Capacidad de combustible de 15ml.
- Tiempo de combustión: 60-90 minutos
- Permite dirigir una llama precisa sobre diferentes alimentos
- Útil para hacer postres profesionales
- Temperatura de 1300° C
- Punta de latón removible para usar repuestos o diferentes adaptadores
- Botón de bloqueo para mantener la antorcha encendida sin usar los dedos
- Cabeza de aluminio fundido

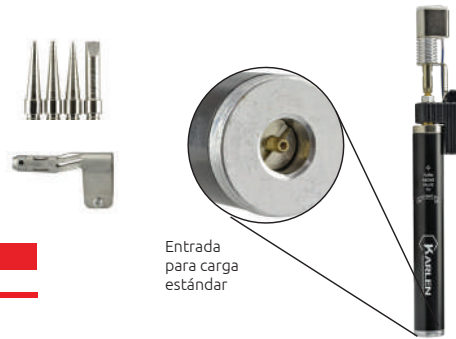

Entrada para carga estándar

Código	Número	Precio
14SOPLET018CH	KPT-02	\$274.92

Unidad: 1 pieza Máster: 1 pieza

Soplete de gas mini para cocina

Características:

- Capacidad de combustible de 15ml.
- Tiempo de combustión: 60-90 minutos
- Permite dirigir una llama precisa sobre diferentes alimentos
- Útil para hacer postres profesionales
- Temperatura de 1300° C
- Punta de latón removible para usar repuestos o diferentes adaptadores
- Botón de bloqueo para mantener la antorcha encendida sin usar los dedos
- Cabeza de aluminio fundido



Entrada para carga estándar

Código	Número	Precio
14SOPLET019CH	KT-20	\$366.56

Unidad: 1 pieza Máster: 1 pieza

Cartucho de gas butano 275 g

Características:

- Cartucho de gas butano propano.
- Ideal para usarse con:
 - Sopletes con y sin encendido electrónico
 - Sopletes equipados con diversos tipos de puntas
 - Soplete de punta de lápiz con ajustes de flama
 - Trabajos de plomería, fontanería, artesanía, joyería, impermeabilizantes tipo rollo etc.
- Para sopletes código: 14SOPLET014CH, 14SOPLET016CH, 14SOPLET017CH



Código	Entrada	Precio
14CARTUC006SM	Roscada	\$65.02

Unidad: 1 pieza. Máster: 10 piezas.

Cartucho de gas butano propano 275 g con boquilla

Características:

- Válvula roscada
- Ideal para sopletes, lámparas portátiles y más
- Con boquilla latonada
- Ideal para usarse con:
 - Sopletes con y sin encendido electrónico
 - Sopletes equipados con diversos tipos de puntas
 - Trabajos de plomería, fontanería, artesanía, joyería, impermeabilizantes tipo rollo etc.



Código	Entrada	Precio
14CARTUC009SM	Roscada	\$246.85

Unidad: 1 juego Máster: 24 juegos.

Cartucho de gas butano 220 g

Características:

- Ideal para usarse con:
 - Estufillas de uno o dos quemadores
 - Lámparas portátiles de iluminación
 - Ajustar la llama a la intensidad deseada.
- Contenido: 220 g (400ml.)
- Para sopletes código: 14SOPLET011CH, 14SOPLET013CH, 14SOPLET012CH, 14SOPLET015CH



Código	Entrada	Precio
14CARTUC004SM	Bayoneta	\$67.45

Unidad: 1 pieza. Master: 10 piezas.



Cartucho de gas con válvula 230 g

Características:

- Peso total: 390g
- Mezcla: Propano-isobutano



Código	Número	Precio
14CARTUC007SM	220761	\$354.73

Unidad: 1 pieza Máster: 12 piezas







***SEGURIDAD
INDUSTRIAL***



Arnés horizontal con línea de vida

Características:

- Insumo: 100% poliéster
- Herrajes: acero forjado
- Medida correa: ancho 40 mm
- Talla: UNITALLA
- Resistencia de línea de vida: 22 kN 5000 lbs
- Hebillas: 3 deslizables
- Argolla tipo "D"
- **No usar para escalar**
- Mejora el posicionamiento
- Ideal para rescate horizontal



1 GANCHO DE ANCLAJE DORSAL CON LÍNEA DE VIDA



Código	Número	Precio
14ARNES-016DE	TE 5122	\$1,044.00

Unidad: 1 Pieza. Master: 1 Pieza.



Arnés de seguridad anti caídas

Características:

- Material: Nylon amarillo
- Medida correa: ancho 47mm por grosor 2 mm
- Talla: UNITALLA
- Argollas tipo "D": 1 en la espalda
- Peso aprox. 750 g
- Resistencia nylon: 6000 lbs
- Herraje y resistencia: acero forjado 5000 lbs
- Hebillas: 5 deslizables
- Función: contra caídas



Código	Número	Precio
14ARNES-002SM	101-NDAM-1	\$974.28

Unidad: 1 Pieza. Master: 1 Pieza.



Arnés de seguridad anti caídas

Características:

- Material: Nylon amarillo con anillos en piernas
- Medida correa: ancho 47mm por grosor 2 mm
- Talla: UNITALLA
- Argollas tipo "D": 1 en la espalda
- Peso aprox. 800 g
- Herraje y resistencia: acero forjado 5000 lbs
- Hebillas: 5 deslizables
- Función: contra caídas



Código	Número	Precio
14ARNES-003SM	102-NDAM-1	\$1,027.93

Unidad: 1 Pieza. Master: 1 Pieza.



Arnés de seguridad

Características:

- Insumo: 100% poliéster
- Herrajes: acero forjado
- Talla: UNITALLA
- Medida correa: ancho 45 mm
- Peso aprox. 796 g
- Resistencia: 22kN 5000 lbs
- Hebillas: 3 deslizables



1 GANCHO DE ANCLAJE DORSAL



Código	Número	Precio
14ARNES-006CH	TE 5103	\$618.28

Unidad: 1 Pieza Master: 10 Piezas



Arnés de seguridad

Características:

- Insumo: 100% poliéster
- Herrajes: acero forjado
- Medida correa: ancho 45 mm
- Talla: UNITALLA
- Peso aprox. 1.0 kg
- Resistencia: 22kN 5000 lbs
- Hebillas: 3 deslizables



1 GANCHO DE ANCLAJE DORSAL



Código	Número	Precio
14ARNES-007CH	TE 5101	\$701.80

Unidad: 1 Pieza Master: 10 Piezas





Arnés de seguridad



1 GANCHO DE ANCLAJE DORSAL
2 GANCHOS DE ANCLAJE LATERAL



- Características:
- Insumo: 100% poliéster
 - Herrajes: acero forjado
 - Medida correa: ancho 45 mm
 - Talla: UNITALLA
 - Peso aprox. 1.2 kg
 - Resistencia: 22 KN 5000 lbs
 - Hebillas: 5 deslizables



Código	Número	Precio
14ARNES-008CH	TE 5106	\$1,027.76

Unidad: 1 Pieza. Master: 20 Piezas.

Arnés de seguridad



1 GANCHO DE ANCLAJE DORSAL
2 GANCHOS DE ANCLAJE LATERAL



- Características:
- Insumo: 100% poliéster
 - Herrajes: acero forjado
 - Medida correa: ancho 45mm
 - Talla: UNITALLA
 - Peso aprox. 1.3 kg
 - Resistencia: 22 kN 5000 lbs
 - Hebillas: 5 deslizables



Código	Número	Precio
14ARNES-009CH	TE 5109	\$929.16

Unidad: 1 Pieza. Master: 10 Piezas..

Arnés de seguridad anti caídas



1 GANCHO DE ANCLAJE DORSAL
1 GANCHO DE ANCLAJE FRONTAL
2 GANCHOS DE ANCLAJE LATERAL
FAJA PARA MAYOR CONFORT



- Características:
- Insumo: 100% poliéster
 - Herrajes: acero forjado
 - Medida correa: ancho 45 mm
 - Talla: UNITALLA
 - Peso aprox. 1.8 kg
 - Resistencia: 22kN 5000 lbs
 - Hebillas: 6 deslizables



Código	Número	Precio
14ARNES-010CH	TE 5116	\$996.44

Unidad: 1 Pieza. Master: 10 Piezas.

Arnés de seguridad anti caídas



1 GANCHO DE ANCLAJE DORSAL
BANDOLA CON CERROJO



- Características:
- Insumo: 100% poliéster
 - Herrajes: acero forjado
 - Medida correa: ancho 45mm
 - Talla: UNITALLA
 - Peso aprox. 1.8 kg
 - Resistencia: 22 kN 5000 lbs
 - Hebillas: 9 deslizables
 - Bandola con cerrojo en la parte de enfrente



Código	Número	Precio
14ARNES-011CH	TE 5122 A	\$1,117.08

Unidad: 1 Pieza. Master: 10 Piezas.

Arnés de seguridad



1 GANCHO DE ANCLAJE DORSAL
2 GANCHOS DE ANCLAJE LATERAL
FAJA PARA MAYOR CONFORT
PUNTOS DE ANCLAJE



- Características:
- Insumo: 100% poliéster
 - Herrajes: acero forjado
 - Medida correa: ancho 45 mm
 - Talla: UNITALLA
 - Peso aprox. 2.1 kg
 - Resistencia: 22kN 5000 lbs
 - Hebillas: 7 deslizables
 - Puntos de anclaje posición sentada



Código	Número	Precio
14ARNES-012CH	TE 5129	\$1,735.36

Unidad: 1 Pieza. Master: 5 Piezas.



Arnés para alpinismo ULTRA

Características:

- Cuerpo entero
- Material: Nylon y poliéster



Código	Número	Talla cm	Peso g	Precio
15ARNES-011SM	S/N	Unitalla	987	\$1,531.72

Unidad: 1 pieza. Master: 1 pieza.

Precios en catálogo de Deportes

Arnés de seguridad con 3 puntos de anclaje

Características:

- Material: cintas acolchonadas 100% poliéster, herraje de acero forjado
- Ligero, cómodo y amplio
- Marca: KONG



FRENTE



ESPALDA

Código	Número	Talla	Peso g	Precio
15ARNES-015KO	8W9953000KK	M/L	1400	\$10,225.40

Unidad: 1 pieza. Master: 1 pieza.

Precios en catálogo de Deportes

Arnés de seguridad con 5 puntos de anclaje

Características:

- Material: cintas 100% poliéster, herraje de acero forjado
- Amplia banda de cintura
- Máximo confort
- Puntos de enganche anti caídas
- Alcochado amplio
- Marca: KONG



FRENTE



ESPALDA

Código	Número	Talla	Peso g	Precio
15ARNES-017KO	8W9963000KK	M/L	1950	\$11,989.76

Unidad: 1 pieza. Master: 1 pieza.

Precios en catálogo de Deportes

Arnés para alpinismo obsidiana

Características:

- Material: Nylon y poliéster



FRENTE



ESPALDA

Código	Número	Talla cm	Peso g	Precio
15ARNES-007SM	101	M 65 - 80	582	\$1,494.19
15ARNES-008SM		L 70 - 80	627	\$1,494.19

Unidad: 1 pieza. Master: 1 pieza.

Precios en catálogo de Deportes

Arnés de cintura y piernas

Características:

- Material: 100% poliéster, herraje de acero forjado
- Ligero, con 3 hebillas y correas ajustables para la cintura y las piernas

Usos:

- La talla se puede adaptar tanto a los adultos como a los niños de más de 12 años.
- Equipado con un amplio anillo portamaterial lateral.



FRENTE



ESPALDA

Código	Número	Talla	Peso g	Precio
15ARNES-020KO	8C0670000KK	Unitalla	380	\$2,001.00

Unidad: 1 pieza. Master: 1 pieza.

Precios en catálogo de Deportes



Arnés para rescate



FRENTE



ESPALDA

- Características:
- Material: cintas 100% poliéster, herraje de acero forjado
 - 4 hebillas de cierre automático
 - 2 anillos de enclaje
 - Anclaje (uno delantero y uno trasero)

Código	Número	Talla	Peso g	Precio
15ARNES-018KO	8C9893NOOKK	M/L	630	\$4,744.40

Unidad: 1 pieza. Master: 1 pieza.

Precios en catálogo de Deportes

Arnés para rescate



FRENTE



ESPALDA

- Características:
- Material: Nylón y PVC
 - Ojales laterales
 - 4 sólidos anillos portamaterial
 - Solapa de protección resistente de pvc con Velcro
 - 4 ojales posteriores
 - 2 ojales posteriores reforzados para bolsa de red

- Usos:
- Arnés de barranquismo



LATERAL

68-96 cm
Medida de cintura
45-65 cm
Medida de pierna
EN 12277/C
UIAA

Código	Número	Talla	Peso g	Precio
15ARNES-022KO	8C0642000KK	S/M	830	\$7,654.84

Unidad: 1 pieza. Master: 1 pieza.

Precios en catálogo de Deportes

Arnés de perneras polivalente

- Características:
- Material: Nylon y poliéster
 - Modelo: Onix plus

- Usos:
- Sirve para rápel, escaladas, barranquismo, cavernas
 - Arnés para grupos - De lujo
 - Confortables hebillas de ajuste rápido: Sistema "Fácil de usar"



FRENTE



ESPALDA

Código	Talla cm	Peso g	Precio
15ARNES-013SM	1 (XS - L)	530	\$1,408.36
15ARNES-014SM	2 (M - XL)		\$1,267.52

Unidad: 1 pieza. Master: 100 pieza.

Precios en catálogo de Deportes

Arnés de cintura y piernas



- Características:
- Material: 98% Poliester, 2% Polietileno

60-120cm
Medida de cintura
42-66 cm
Medida de pierna
Para alpinismo básico

JAMMY es un arnés de correas muy liviano diseñado para el alpinismo básico y principiantes.

- Disponible en un tamaño universal, además cuenta con punto de fijación reforzado y anclaje de aseguramiento diferenciado por color.
- La elección perfecta para escuelas de entrenamiento de alpinismo o para escalar muros artificiales.

CE 1019
EN12277



FRENTE

ESPALDA

Código	Talla	Peso g	Precio
15ARNES-019LA	Unitalla	370	\$1,184.36

Unidad: 1 pieza. Master: 1 pieza.

Precios en catálogo de Deportes

Silla de seguridad



- Características:
- Material: Poliester, PVC y refuerzo de poliamida
 - Con hebillas de ajuste rápido de altura

- Usos:
- Para trabajar en alturas
 - Asiento ergonómico y confortable
 - Ideal para actividades y trabajos verticales

1.2 kg
Peso

Incluye bandola de seguridad (GM-60) de acero con Certificación CE con capacidad de ruptura de 22 KN para unir al arnés

Código	Número	Capacidad de carga	Precio
15SILLA-004HM	GM-228	120 Kg	\$2,891.88

Unidad: 1 Juego. Master: 1 Pieza.

Precios en catálogo de Deportes



Línea de vida

- Características:
- Insumo: 100% poliéster
 - Herrajes: acero forjado
 - Medida correa: ancho 30 mm, longitud 1.83 m
 - Peso aprox. 970 g
 - Resistencia: 16kN 3600 lbs
 - Con amortiguador



Tipo de mosquetón (con seguro)

Código	Número	Precio
14ARNES-013CH	TE 6105	\$983.68



Unidad: 1 Pieza. Master: 25 Piezas.

Línea de vida

- Características:
- Insumo: 100% poliéster
 - Herrajes: acero forjado
 - Medida correa: ancho 30 mm, longitud 1.83 m
 - Peso aprox. 821 g
 - Resistencia: 16 kN 3600 lbs



Tipo de mosquetón (con seguro)

Código	Número	Precio
14ARNES-014CH	TE 6105-1	\$788.80



Unidad: 1 Pieza. Master: 25 Piezas.

Línea de vida

- Características:
- Insumo: 100% poliéster
 - Herrajes: acero forjado
 - Medida correa: ancho 55 mm, longitud 1.83 m
 - Peso aprox. 699 g
 - Resistencia: 16 kN 3600 lbs



Tipo de mosquetón (con seguro)

Código	Número	Precio
14ARNES-015CH	TE 6109	\$814.32



Unidad: 1 Pieza. Master: 25 Piezas.

Cables línea de vida

- Características:
- Material polipropileno trenzado de 16 mm
 - Longitud: 1.83 m
 - Herraje y resistencia: acero forjado 5000 lbs
 - Ganchos 2, uno en cada extremo con doble seguro
 - Función: posicionamiento



Código	Número	Resistencia	Peso aprox	Precio
14ARNES-004SM	20-PP-16	5000 lbs	820 g	\$818.09
14ARNES-005SM	20-N-16	8000 lbs	840 g	\$994.53



Unidad: 1 Pieza. Master: 1 Pieza.



Aseguradores

- Características:
- Material: Aluminio
 - Terminado: Anodizado
 - Color: rojo



	Código	Número	Peso	Marca	Tamaño de Cuerda	Master	Precio
1	15BANDOL001ST	988130	130g	STUBAI	11 - 13 mm	30 Piezas	\$513.88
2	15BANDOL079US	S-2267	54g	GIM	8 - 12 mm	80 Piezas	\$302.76
3	15BANDOL080US	S-2313	92g	GIM	8 - 11 mm	50 Piezas	\$332.92
4	15BANDOL081US	S-2316	56g	GIM	8 - 11 mm	50 Piezas	\$290.00
5	15BANDOL082US	S-2324	93g	GIM	8 - 11 mm	100 Piezas	\$980.20

Unidad: 1 Caja: 1 Pieza

Precios en catálogo de Deportes

Descensores figura "8"

- Características:
- Material: Aluminio anodizado
 - 1 KN= 100 g



	Código	Número	Longitud	Color	Capacidad de ruptura	Peso	Marca	Tamaño de Cuerda	Master	Precio
1.	15BANDOL227NH	GM-227	10.5 cm	Negro	40 kN	280g	GIM	9-16 mm	25 Piezas	\$792.28
	15BANDOL220NH	GM-220	10.7 cm	Plata	40 kN	658g	GIM	9-16 mm	25 Piezas	\$893.20
2.	*15BANDOL226KO	864N15400KK	12.3 cm	Naranja/Negro	30 kN		KONG	8-12 mm	1 Piezas	\$1,173.92
3.	15BANDOL089US	S-2091	13.1 cm	Negro	35 kN	108 g	GIM	9-12 mm	50 Piezas	\$373.52
4.	15BANDOL090US	GM-90	14.5 cm	Negro	35 kN	123 g	GIM	9-12 mm	70 Piezas	\$302.76
	15BANDOL075US	GM-75		Rojo						\$302.76
5.	15BANDOL078US	GM-78	17.0 cm	Rojo	40 kN	283 g	GIM	9-16 mm	25 Piezas	\$893.20
	15BANDOL230NH	GM-78	17.0 cm	Negro	40 kN	283 g	GIM	9-16 mm	25 Piezas	\$893.20

Unidad: Caja: 1 Pieza.

Precios en catálogo de Deportes

* EL COLOR PUEDE VARIAR DEPENDIENDO EL STOCK

Mosquetones sin seguro

- Características:
- Material: Aluminio



	Código	Número	Longitud	Tipo	Peso	Marca	Capacidad de ruptura	Master	Certificación	Precio
1	15BANDOL098HM	GM-98	9.9 cm	D	44 g	GIM	◇ 24kN ◇ 7kN	10 Piezas.	CE 1019 EN12275	\$375.84
2	15BANDOL099HM	GM-99	9.9 cm	D	39 g	GIM	◇ 24kN ◇ 7kN	10 Piezas.	CE 1019 EN12275	\$293.48
3	15BANDOL088ST	GM-88	10.0 cm	D	53g	STUBAI	◇ 26kN ◇ 8kN ∞ 10kN	10 Piezas.	CE 1019 0408	\$354.96
4	15BANDOL062HM	GM-62	10.7 cm	Oval	162 g	GIM	◇ 25kN ◇ 9kN ∞ 8kN	100 Piezas.	CE 1019 EN12275	\$388.60
5	15BANDOL095HM	GM-95	10.7 cm	D	55g	GIM	◇ 25kN ◇ 8kN ∞ 7kN	150 Piezas.	CE 1019 EN12275	\$354.96
6	15BANDOL338ST	9790-23	10 cm	D	44 g	STUBAI	◇ 30kN ◇ 8kN ∞ 10kN	1 Pieza.	CE 0408 AA6112	\$357.28

Unidad: 1 Pieza.

Precios en catálogo de Deportes



Mosquetones con seguro

OFERTA
POR VOLUMEN

Características:
• Material: Aluminio

Código	Número	Longitud	Tipo de cierre	Tipo	Peso	Marca	Capacidad de ruptura	Master	Certificación	Precio
15BANDOL067HM	GM-67	10.3 cm	Screw	D	60 g	GIM	◇ 23kN ◇ 7kN ○ 7kN	100 Piezas.	CE 1019 EN12275	\$460.52
15BANDOL069US	S-2109AS	10.4 cm	Screw	D	63 g	GIM	◇ 23kN ◇ 7kN ○ 7kN	50 Piezas.	CE 1019 EN0321	\$445.44
15BANDOL111NH	GM-111	10.7 cm	Screw	D	78g	GIM	◇ 22kN ◇ 8kN ○ 7kN	100 Piezas.	CE 1019 EN362: 2004/B	\$367.72
15BANDOL064AD	GM 64	10.8 cm	Screw	Oval	73 g	GIM	◇ 25kN	100 Piezas.	CE 1019 EN0362	\$382.80
15BANDOL112NH	GM-112	10.8 cm	Twist	D	101g	GIM	◇ 25kN ◇ 8kN	100 Piezas.	CE 1019 EN362: 2004/B	\$459.36
15BANDOL065HM	GM-65	11.0 cm	Screw	Oval	75 g	GIM	◇ 25kN ◇ 9kN ○ 9kN	100 Piezas.	CE 1019 EN12275	\$505.76
15BANDOL009ST	9775-11	11.0 cm	Screw	D	104 g	STUBAI	◇ 30kN ◇ 8kN ○ 10kN	100 Piezas.		\$680.92
15BANDOL096HM	GM-96	11.0 cm	Screw	Oval	75g	GIM	◇ 25kN ◇ 9kN ○ 9kN	100 Piezas.	CE 1019	\$425.72
15BANDOL066HM	S-2249A	11.1 cm	Twist	Oval	86 g	GIM	◇ 24kN ◇ 8kN	100 Piezas.	CE 1019 EN12275	\$580.00
15BANDOL108HM	GM-108	11.15 cm	Screw	D	88g	GIM	◇ 30kN ◇ 9kN ○ 9kN	100 Piezas.	CE 1019 EN362: 2004/B	\$560.28
15BANDOL109HM	GM-109	11.16 cm	Screw	D	76g	GIM	◇ 25kN ◇ 9kN ○ 9kN	100 Piezas.	CE 1019 EN362	\$533.60
15BANDOL113NH	GM-113	11.2 cm	Screw	D	92g	GIM	◇ 25kN ◇ 8kN	100 Piezas.	CE 1019 EN362: 2004/B	\$469.80
15BANDOL073HM	GM-73	11.4 cm	Screw	HMS	77g	GIM	◇ 26kN ◇ 8kN	10 Piezas.	CE 1019 EN362: 2005	\$473.28
15BANDOL011ST	977781	11.5 cm	Screw	HMS	98g	STUBAI	◇ 25kN ◇ 11kN ○ 8kN	100 Piezas.	CE 0408 EN362: 2004/B	\$740.08
15BANDOL072HM	GM-72	12.2 cm	Screw	D	82g	GIM	◇ 25kN	10 Piezas.		\$387.44





Mosquetones con seguro



Características:
• Material: Aluminio



Código	Número	Longitud	Tipo de cierre	Tipo	Peso	Marca	Capacidad de ruptura	Master	Certificación	Precio
15BANDOL100HM	GM-100	9.8 cm	Screw	D	53g	GIM	25kN 9kN	10 Piezas.	CE 1019 EN12275	\$379.32
15BANDOL115NH	GM-115	9.9 cm	Twist	D	183g	GIM	35kN 9kN	100 Piezas.	CE 1019 EN362:2004/B	\$424.56
15BANDOL110NH	GM-110	9.9 cm	Twist	D	86g	GIM	25kN 8kN 8kN	100 Piezas.	CE 1019 EN362:2004/B	\$422.24
15BANDOL071HM	GM-71	9.9 cm	Screw	D	52g	GIM	25kN 7kN	10 Piezas.	CE 1019 EN12275	\$396.72
15BANDOL070US	S-2300AS	10.1 cm	Screw	D	58 g	GIM	26kN 8kN 9kN	100 Piezas.	CE 1019 EN0321	\$388.60

Unidad: 1 Pieza.

Precios en catálogo de Deportes

Mosquetones con seguro

Características:
• Material: Acero



Código	Número	Longitud	Tipo de cierre	Tipo	Peso	Marca	Capacidad de ruptura	Master	Certificación	Precio
*15BANDOL228NH	GM-228	7.3 cm	Screw	D		GIM	40kN	1 Pieza.		\$258.68
*15BANDOL118NH	GM-118	9.9 cm	Screw	D	260g	GIM	50kN 16kN 8kN	30 Piezas.	CE 1019 EN362:2004/B	\$440.80
*15BANDOL061HM	GM-61	10.7 cm	Twist	Oval	195 g	GIM	22kN	10 Piezas.	CE 1019 EN362:2005	\$406.00
*15BANDOL337NH	GM-61	10.7 cm	Twist	Oval	195g	GIM	22kN	10 Piezas.	CE 1019 EN362:2005	\$287.68
*15BANDOL060HM	GM-60	10.7 cm	Screw	Oval	195g	GIM	22kN	10 Piezas.	CE 1019	\$241.28
*15BANDOL063HM	GM-63	10.9 cm	Screw	Oval	179 g	GIM	22kN	10 Piezas.	CE 1019 EN362:2005	\$250.56
*15BANDOL087NH	GM-87	11.2 cm	Twist	D	207g	GIM	35kN 7kN 7kN	100 Piezas.	CE 1019	\$396.72
*15BANDOL087HM	GM-87	12.1 cm	Twist	D	261g	GIM	35kN 7kN 7kN	10 Piezas.	CE 1019 EN362:2004/B	\$448.92
*15BANDOL116NH	GM-116	11.4 cm	Screw	D	182g	GIM	35kN 9kN 16kN	100 Piezas.	EN362:2004/B	\$335.24
*15BANDOL117NH	GM-117	12.0 cm	Twist	D	261g	GIM	50kN 16kN 8kN	70 Piezas.	EN362:2004/B	\$429.20
15BANDOL026ST	9820-03	12.0 cm	Screw	Oval	240g	STUBAI	25kN 9kN 8kN	20 Piezas.		\$660.04

Unidad: Caja: 1 Pieza

Precios en catálogo de Deportes



Anillas Quick Draw

- Características:
- Material: Bandolas de aluminio, Correa de nylon
 - Terminado: Anodizado
 - Color: Rojo



Capacidad de ruptura
 ◇ 30 kN ◇ 8kN ◇ 10 kN



* OFERTA POR VOLUMEN

Código	Número	Longitud de la correa	Longitud de la correa	Precio
15BANDOL229HM	GM-229	11 cm	27.0 cm	\$683.24
*15BANDOL028ST	GM-28	15 cm	32.0 cm	\$615.96

Unidad: 1 pieza. Master: 10 piezas. Precios en catálogo de Deportes

Mosquetón de seguridad

- Características:
- Material: Aleación de acero
 - Tratamiento térmico



22 kN Resistencia

OFERTA POR VOLUMEN

Código	Número	Tipo de cerrado	Precio
15BANDOL107HM	GM-107	Gancho	\$241.28

Unidad: Blister 1 pieza Master: 10 Blister Precios en catálogo de Deportes

Mosquetón de seguridad

- Características:
- Material: Aluminio anodizado rojo



25 kN Resistencia
125 g Peso aprox.

CE 0299 EN362: 2004/T

OFERTA POR VOLUMEN

Código	Número	Precio
15BANDOL224NH	GM-224	\$764.44

Unidad: 1 pieza Master: 1 pieza Precios en catálogo de Deportes

Descensor de aluminio

- Características:
- Material: Aluminio anodizado
 - Polea de aluminio
 - Ancho: 6.0 cm
 - Longitud: 24.0 cm

- Uso
- Ideal para trabajo en alturas
 - Frenado automático en cuanto se suelta la palanca



25 kN Resistencia
429 g Peso aprox.
10/13 mm Tamaño de cuerda

CE EN341 2004/A

Código	Número	Precio
15BANDOL223NH	GM-223	\$1,856.00

Unidad: 1 pieza Master: 30 piezas Precios en catálogo de Deportes

Freno de agarre

- Características:
- Material: Cuerpo de aluminio
 - Cable de acero



15 kN Resistencia
344 g Peso aprox.
13/16 mm Tamaño de cuerda

Código	Número	Precio
15FRENOS004NH	GM-004	\$1,003.40

Unidad: 1 pieza Master: 30 piezas Precios en catálogo de Deportes

Freno de agarre

- Características:
- Material: Cuerpo de aluminio
 - Cable de acero



15 kN Resistencia
179 g Peso aprox.
12/13 mm Tamaño de cuerda

Código	Número	Precio
15FRENOS005NH	GM-005	\$1,322.40

Unidad: 1 pieza Master: 30 piezas Precios en catálogo de Deportes

Freno de agarre de aluminio

- Características:
- Material: Aluminio
 - Terminado: Anodizado rojo
 - Sin polea
 - Ancho: 5.9 cm
 - Longitud: 11.4 cm
 - Grosor: 2.2 cm



15 kN Resistencia
344 g Peso aprox.
13 mm Tamaño de cuerda

CE EN353-2:2002 EN358:1999

Código	Número	Precio
15FRENOS006NH	GM-006	\$1,216.84

Unidad: 1 pieza Master: 30 piezas Precios en catálogo de Deportes

Polea descendora con manija

- Características:
- Terminado: Anodizado negro
 - Ideal para tirolesa
 - Mangos recubiertos de PVC

- 15BANDOL114NH Cuerpo de aluminio, Polea de aluminio, Buje de cobre
- 15POLEAS221NH, Cuerpo de acero, Polea de aluminio, Con balero



9/13 mm Tamaño de cuerda

Código	Número	Capacidad	Peso	Precio
15BANDOL114NH	GM-114	25KN	1152g	\$5,587.72
15POLEAS221NH	GM-221	40KN	1936g	\$5,351.08

Unidad: 1 pieza Master: 4 piezas Precios en catálogo de Deportes



Destorcedor de aluminio con balero

- Características
- Material: aluminio
 - Acabado: anodizado
 - Color: Gris con naranja
 - Longitud: 10 cm



30 kN
Resistencia
140 g
Peso aprox.

CE 1019-1
EN354

Código	Número	Precio
15DESTOR002US	GM-02D	\$1,177.40

Unidad: 1 pieza Master: 50 piezas

Precios en catálogo de Deportes

Polea sencilla de aluminio sin balero

- Características
- Material: Aluminio
 - Terminado: anodizado rojo
 - Medidas:
 - Longitud: 12.28 cm
 - Ancho: 8.25 cm

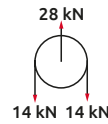

28 kN
Resistencia
240 g
Peso aprox.
16 mm
Diámetro de cuerda

CE 1019
EN12278

Código	Número	Precio
15POLEA-002HM	GM-02	\$871.16

Unidad: 1 Blister 1pieza Master: 10 Blister

Precios en catálogo de Deportes

Polea doble de aluminio sin balero

- Características
- Material: Aluminio
 - Terminado: anodizado rojo
 - Medidas:
 - Longitud: 15.2 cm
 - Ancho: 8.2 cm

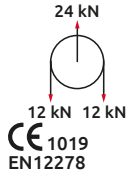

24 kN
Resistencia
418 g
Peso aprox.
16 mm
Diámetro de cuerda

CE 1019
EN12278

Código	Número	Precio
15POLEA-003HM	GM-03	\$1,495.24

Unidad: 1 Blister 1pieza Master: 10 Blister

Precios en catálogo de Deportes

Polea sencilla de aluminio sin balero

- Características
- Material: Aluminio
 - Terminado: anodizado rojo
 - Medidas:
 - Longitud: 8.15 cm
 - Ancho: 4.42 cm

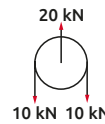

20 kN
Resistencia
88 g
Peso aprox.
13 mm
Diámetro de cuerda

CE 1019
EN12278

Código	Número	Precio
15POLEA-007HM	GM-07	\$542.88

Unidad: 1 Blister 1pieza Master: 10 Blister

Precios en catálogo de Deportes

Polea sencilla de aluminio sin balero móvil

- Características
- Material: Aluminio
 - Terminado: anodizado rojo
 - Longitud: 8.1 cm
 - Ancho: 5.7 cm

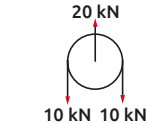

20 kN
Resistencia
101 g
Peso aprox.
13 mm
Diámetro de cuerda

CE 1019
EN12278:2007

Código	Número	Precio
15POLEA-009HM	GM-09	\$542.88

Unidad: 1 Blister 1pieza Master: 10 Blister

Precios en catálogo de Deportes

Polea doble con balero

- Características:
- Material: Aluminio
 - Terminado anodizado color rojo



25 kN
Resistencia
291 g
Peso aprox.
13 mm
Diámetro de cuerda

CE 1019
EN12278

Código	Número	Precio
15POLEA-006US	GM-06	\$2,441.80

Unidad: 1 Pieza Master: 100 Piezas

Precios en catálogo de Deportes

Polea doble sin balero

- Características:
- Material: Aluminio
 - Terminado: anodizado rojo
 - Poleas de acero inoxidable



25 kN
Resistencia
300 g
Peso aprox.
13 mm
Diámetro de cuerda

CE 1019
EN12278

Código	Número	Precio
15POLEA-005HM	GM-05	\$1,421.00

Unidad: 1 Pieza Master: 38 Piezas

Precios en catálogo de Deportes

Descensor

- Características:
- Material: Cuerpo de Acero inoxidable Barras de aluminio



280 g
Peso aprox.
9/13 mm
Diámetro de cuerda

- Uso
- Permite una variación continua de la velocidad desplazando las barras: con las barras separadas la velocidad es más alta; con las barras juntas la velocidad es inferior.
 - No retuerce las cuerdas.



Código	Número	Precio
15BANDOL335KO	808BPR900KK	\$3,886.00

Unidad: 1 pieza Master: 1 pieza

Consulte disponibilidad de producto y precio por introducción



Bloqueador de puño

- Características:
- Material: Aluminio
 - Terminado: Anodizado
 - Color: naranja
 - Longitud: 8.9 cm
 - Ancho: 20.0 cm



gim
250 g
 Peso aprox.
8/12 mm
 Tamaño
 de cuerda
**Para mano
 izquierda**

CE 1019

Código	Número	Precio
15BANDOL083HM	GM-83	\$1,693.60

Caja: 1 Pieza

Precios en catálogo de Deportes

Bloqueador de puño

- Características:
- Material: Aluminio
 - Terminado: Anodizado
 - Color: azul



gim
238 g
 Peso aprox.
8/13 mm
 Tamaño
 de cuerda
**Para mano
 derecha**

CE 1019

Código	Número	Precio
15BANDOL084US	S-8088R	\$1,693.60

Unidad: 1 Pieza Master: 50 Piezas

Precios en catálogo de Deportes

Bloqueador de pecho

- Características:
- Material: Aluminio
 - Terminado: Anodizado
 - Color: azul



gim
4 kN
 Resistencia
159 g
 Peso aprox.
8/12 mm
 Tamaño
 de cuerda

CE 1019

Código	Número	Precio
15BANDOL085US	GM-85	\$1,356.04

Unidad: 1 Pieza Master: 50 Piezas

Precios en catálogo de Deportes

Freno de agarre de acero

- Características:
- Material: Acero de alta resistencia
 - Largo: 13.92 cm



gim
15 kN
 Resistencia

Código	Número	Tamaño de cuerda	Alto	Precio
15FRENOS001CH	S-2259	8 mm	80.5mm	\$2,207.48
15FRENOS002CH	S-2260	10 mm	75.4mm	\$2,207.48
15FRENOS007NH	GM-007	12 mm	75.4mm	\$1,498.72

Unidad: 1 Pieza Master: 50 Piezas

Precios en catálogo de Deportes

Bota de seguridad piel mixta suela hule

- Características:
- Bota tipo Borcegui. • En chinela de piel flor entera gruesa.
 - 100% hule con huella antilodo, antiderrapante en cualquier superficie sólida
 - Resistente a ácidos, solventes y aceites expuestos durante periodos cortos
 - Especial para calzado industrial
 - Tubos de carnapiel. • Tiene 5 ojillos por pala
 - Lock stitcher • 1 bullón acojinado
 - 16 cm de altura en el tubo
 - Cerfil: 3 mm y plantilla completa de látex
 - Casco de acero, arda o trosemex, resistente al impacto de 500kg a 1 m



OFERTA ESPECIAL

Código	Número	Modelo	Precio
14BOTAS-068SK	22B	B Negra	\$504.02
14BOTAS-068SL	23B		\$504.02
14BOTAS-068SM	24B		\$504.02
14BOTAS-069SM	25B		\$453.62
14BOTAS-070SM	26B		\$504.02
14BOTAS-071SM	27B		\$504.02
14BOTAS-072SM	28B		\$504.02
14BOTAS-073SM	29B		\$504.02
14BOTAS-074SM	30B		\$453.62
14BOTAS-074SN	31B		\$504.02

Unidad: 1 Par. Master: 1 Par.

Bota de seguridad flor entera suela hule

- Características:
- 100% piel-flor entera en talones y chinela
 - Lock stitcher
 - Tiene 6 ojillos por pala
 - 2 bullones acojinados en maya verde
 - 17 cm de altura en el tubo
 - 100% hule con huella antilodo, antiderrapante en cualquier superficie sólida
 - Resistente a ácidos, solventes y aceites expuestos durante periodos cortos
 - Cerfil: 3 mm y planilla completa de látex laminado con maya verde
 - Casco arda o trosemex, resistente al impacto de 500kg a 1 m



OFERTA ESPECIAL

Código	Número	Modelo	Precio
14BOTAS-061SM	24A	A Negra	\$533.83
14BOTAS-062SM	25A		\$533.83
14BOTAS-063SM	26A		\$533.83
14BOTAS-064SM	27A		\$533.83
14BOTAS-065SM	28A		\$533.83
14BOTAS-066SM	29A		\$533.83
14BOTAS-067SM	30A		\$533.83

Unidad: 1 Par. Master: 1 Par.

Bota de seguridad carnapiel suela PVC

- Características:
- Bota tipo Borcegui
 - 100 % Carnapiel gruesa pigmentada
 - Suela: Titán
 - Tiene 5 ojillos por pala
 - 1 bullón acojinado • Lock stitcher
 - P.V.C. no hueca en el piso y con costura en el talón
 - Cerfil: 3 mm con media plantilla de carnapiel
 - En bota de plástico
 - Casco de acero resistente al impacto 500kg a 1 m



OFERTA ESPECIAL

Código	Número	Modelo	Precio
14BOTAS-075SM	24A	C Negra	\$439.41
14BOTAS-076SM	25A		\$439.41
14BOTAS-077SM	26A		\$439.41
14BOTAS-078SM	27A		\$439.41
14BOTAS-079SM	28A		\$439.41
14BOTAS-080SM	29A		\$439.41
14BOTAS-081SM	30A		\$439.41

Unidad: 1 Par. Master: 1 Par.



Bota de seguridad tipo Borcegui suela hule

Características:

- 100% hule con huella antilodo, antiderrapante en cualquier superficie sólida
- Resistente a ácidos, solventes y aceites expuestos durante periodos cortos
- 100 % Piel de ganado vacuno flor entera
- Malla textil con oropal en punta.
- Tiene 6 ojillos por pala
- Bullón forro porcino (sintético)
- 17 cm de altura en el tubo
- Cerfil: 3 mm y plantilla intercambiable, lavable y preformada
- Casco arda o trossemex, resistente al impacto de 500kg a 1 m



Código	Número	Modelo	Precio
14BOTAS-098SM	24	777 Negra	\$802.26
14BOTAS-099SM	25		\$802.26
14BOTAS-100SM	26		\$802.26
14BOTAS-101SM	27		\$802.26
14BOTAS-102SM	28		\$802.26
14BOTAS-103SM	29		\$802.26
14BOTAS-104SM	30		\$722.03
14BOTAS-105SM	24		\$722.03
14BOTAS-106SM	25		\$802.26
14BOTAS-107SM	26	777 Café	\$802.26
14BOTAS-108SM	27		\$802.26
14BOTAS-109SM	28		\$802.26
14BOTAS-110SM	29		\$802.26
14BOTAS-111SM	30		\$802.26

Unidad: 1 Par. Master: 1 Par.

Cascos de seguridad

Características:

- Polietileno alta densidad de alto impacto
- Ajustables: 150mm-185mm
- Hecho en: MÉXICO



Código	Color	Precio
14CASCO-001SM	Blanco	\$124.64
14CASCO-002SM	Azul	\$124.64
14CASCO-003SM	Amarillo	\$124.64
14CASCO-004SM	Rojo	\$124.64
14CASCO-005SM	Verde	\$124.64
14CASCO-006SM	Naranja	\$124.64

Unidad: 1 Pieza Master: 1 Pieza.

Cintas antiderrapantes negra/amarilla



Código	Ancho	Longitud	Color	Precio
14CINTAS090PB	1" 25.4 mm	18.3 m	Negro	\$323.64
14CINTAS091PB			Negro/Amarillo	\$402.52
14CINTAS083PB	2" 50 mm	18.3 m	Negro	\$657.72
14CINTAS084PB			Negro/Amarillo	\$773.72

Unidad: 1 Pieza. Master: 1 Pieza.

Bota de hule

Características:

- Altura: 40 cm
- 100% Impermeable
- Forradas totalmente con malla de algodón y nylon
- Caña anatómicamente diseñada de fácil entrada y salida de pie
- Suela gruesa antiderrapante
- Resistencia: agua, vapor, fango, lodo, lluvia y algunos agentes químicos
- Recomendadas para: Jardinería, agricultura, campo de siembra, establo, tareas domesticas, entre otras.



• Con lengüeta en el talón para sacar el pie con facilidad.

BLANCA

NEGRA



Código	Número	Modelo	Precio
14BOTAS-039SM	23		\$329.44
14BOTAS-040SM	24		\$329.44
14BOTAS-041SM	25	Jardinería Bota: negra Suela: negra	\$329.44
14BOTAS-042SM	26		\$329.44
14BOTAS-043SM	27		\$329.44
14BOTAS-044SM	28		\$329.44
14BOTAS-045SM	29		\$329.44
14BOTAS-046SM	30		\$329.44
14BOTAS-047SM	24	Industrial Bota: negra Suela: roja	\$404.26
14BOTAS-048SM	25		\$404.26
14BOTAS-049SM	26		\$404.26
14BOTAS-050SM	27		\$404.26
14BOTAS-051SM	28		\$404.26
14BOTAS-052SM	29		\$404.26
14BOTAS-053SM	30		\$404.26
14BOTAS-054SM	24	Sanitaria Bota: blanca Suela: blanca	\$386.80
14BOTAS-055SM	25		\$386.80
14BOTAS-056SM	26		\$386.80
14BOTAS-057SM	27		\$386.80
14BOTAS-058SM	28		\$386.80
14BOTAS-059SM	29		\$386.80
14BOTAS-060SM	30		\$386.80

Unidad: 1 Par. Master: 5 Pares.

Cintas antiderrapantes colores



Características:

- Longitud: 18.3 m.



Blanca luminiscente



Código	Ancho	Color	Master	Precio
14CINTAS142EB	1" 25.4 mm	Blanca	1 pieza.	\$526.64
14CINTAS143EB	2" 50 mm	Blanca	1 pieza.	\$725.00
14CINTAS144EB	4" 100 mm	Negra	12 piezas.	\$1,125.20
14CINTAS100PB	2" 50.8 mm	Gris	1 pieza.	\$728.48
14CINTAS101PB	2" 50 mm	Roja	1 pieza.	\$747.04
14CINTAS102PB	2" 50.8 mm	Naranja luminiscente	1 pieza.	\$815.48
14CINTAS103PB	2" 50.8 mm	Blanca luminiscente	1 pieza.	\$1,693.60
14CINTAS099CH*	6" 152.4 mm	Gris	1 pieza.	\$1,445.36

Unidad: 1 Pieza.

* Incluye oferta especial



Cinta antiderrapante con reflejante

- Características:
- Fabricada con respaldo rugoso.
 - Utilizada en áreas resbalosas tanto exteriores o interiores como: escaleras, rampas, albercas, pisos o estribos de lancha.
 - Es de fácil aplicación.
 - Cuenta con una cinta de alta reflectividad en el centro



Cinta de alta reflectividad



Código	Ancho	Longitud	Espesor	Precio
14CINTAS145CH	50 mm	18.3 m	0.75 mm	\$1,472.04

Bolsa: 1 pieza. Master: 36 Piezas

Cinta reflejante color plata

- Características:
- Cinta de textil.
 - Insumo: 35% algodón 65% poliéster.
 - De microesferas.
 - Reflectividad: 450-500 (CD/LUX m2)
 - Certificado: EN471 CLASE II
 - No son autoadheribles.
 - Aplicaciones en chalecos de seguridad, banderolas, prendas deportivas, ropa de trabajo etc.



Código	Medida	Precio
14CINTAS160CH	25 mm x 100 m	\$1,309.64

Unidad: 1 Rollo. Master: 40 Rollos.

Pulsera reflejante automática

- Características:
- Material: cinta prismática reflejante de PVC (micro prisma)
 - Color: Amarillo
 - Medidas: 3 cm x 30 cm
 - Ideal para realizar ejercicio durante la noche
 - Reflejante visible a 100m de distancia
 - Ajustable a cualquier medida



Código	Número	Precio
14CINTAS187CH	RS004	\$24.36

Unidad: 1 Pieza Master: 20 Piezas

Cinta reflejante

- Características:
- Cinta de textil, insumo 100% poliéster.
 - Color: amarillo/plata.
 - Certificado: EN471 CLASE II.
 - Reflectividad: 450-500 (CD/LUX m2).
 - No son autoadheribles.
 - Aplicaciones en chalecos de seguridad, banderolas, prendas, deportivas, ropa de trabajo etc.



Código	Medida	Precio
14CINTAS161CH	37mm	\$2,064.80

Unidad: 1 Rollo. Master: 14 Rollos.

Cintas antiderrapantes negras

- Características:
- Cinta antiderrapante
 - Reconocida por los estándares OSHA, es utilizada para prevenir daños.



Código	Ancho	Longitud	Color	Precio
14CINTAS137CH	12.5 mm	375 mm	Negro	\$51.04
14CINTAS138CH	12.5 mm	500 mm	Negro	\$63.80

Bolsa: 10 Piezas. Master: 1 Bolsa

Cintas reflejantes

- Características:
- Insumo tipo cristal 100% PVC.
 - Microprisma.
 - No son autoadheribles.
 - Aplicaciones en chalecos de seguridad, banderolas, prendas deportivas, etc.



Código	Color	Medida	Master	Código
14CINTAS162CH	Amarilla	25 mm x 50 m		\$508.08
14CINTAS163CH	Blanca	25 mm x 50 m	40 rollos	\$406.00
14CINTAS183CH	Naranja	25 mm x 50 m		\$476.76
14CINTAS164CH	Amarilla	38 mm x 50 m	28 rollos	\$648.44
14CINTAS165CH	Blanca	38 mm x 50 m		\$577.68
14CINTAS166CH	Amarilla	50 mm x 50 m	20 rollos	\$644.96
14CINTAS167CH	Blanca	50 mm x 50 m		\$654.24
14CINTAS168CH	Amarilla	64 mm x 50 m	16 rollos	\$803.88
14CINTAS169CH	Blanca	64 mm x 50 m		\$785.32

Unidad: 1 Pieza.



Brazalete reflejante

- Características:
- Material: 100% fibra de poliéster
 - Color: amarillo fluorescente
 - Cuenta con cinta tipo "velcro" en los extremos para el cerrado y ajuste del brazalete
 - Medidas: 5 cm x 30 cm
 - Luminosidad: 400cd / lux
 - Reflejante a 100m
 - Ideal para realizar ejercicio durante la noche o andar en bicicleta.



Código	Número	Precio
14CINTAS188CH	RS-11BZ	\$106.72

Unidad: 1 pieza. Master: 20 piezas.



Cinta reflejante

- Características:
- De plástico
 - **Reflejante grado comercial**
 - Fácil de operar
 - Útil para reflejar señalamientos y caminos
 - Resistente a altas temperaturas: 18°C -60°C

Código	Número	Color	Ancho	Largo	Precio
14CINTAS190CH	RS-3300	negro/amarillo	50 mm	50 m	\$928.00

Unidad: 1 pieza. Master: 20 piezas.



Cinta reflejante

- Características:
- De PVC
 - **Luminosidad: 300 cd/lux**
 - A prueba de agua
 - Resistente a altas temperaturas
 - Útil para vehículos, señales, etc.
 - Alta reflectividad
 - Flexible y fácil de operar

Código	Número	Color	Ancho	Largo	Precio
14CINTAS189CH	RS-6490	negro/amarillo	50 mm	50 m	\$1,907.04

Unidad: 1 pieza. Master: 20 piezas.



Cinta reflejante

- Características:
- **Reflectividad color blanco: 250 cd/lux m2.**
 - **Reflectividad color rojo: 150 cd/lux m2.**
 - Excelente visibilidad tanto de día como de noche y en todas las condiciones climáticas
 - Excelente desempeño bajo condiciones climáticas extremas.
 - Resistente a la corrosión en superficies de metal no conduce la electricidad, ni atrae rayos, resistente a productos químicos y soluciones de limpieza.
 - Fácil colocación, no forma burbujas o pliegues, no se encoge ni expande con el paso del tiempo, fácil de limpiar

Código	Número	Color	Ancho	Largo	Precio
14CINTAS184CH	RS-1300N3	Gris/Rojo	50 mm	45.7 m	\$1,577.00

Unidad: 1 Rollo. Master: 10 Rollos.



Cinta reflejante para uso marino

- Características:
- Fabricada con policarbonato
 - **Luminosidad: 200cd/lux.**
 - Alta calidad, 5 años de vida.
 - Resistente al agua salada
 - Capacidad de estiramiento: 10%
 - Resistencia a la tracción: 3.5N
 - Útil para salvavidas, chalecos, lanchas, balsas o barcos
 - Grado SOLAS

Código	Número	Color	Ancho	Largo	Precio
14CINTAS191CH	RS-0701A	Gris	50 mm	45.7 m	\$4,193.40

Unidad: 1 Pieza. Master: 11 Piezas



Cintas advertencia

- Características:
- De plástico

Código	Número	Color	Ancho	Largo	Precio
14CINTAS089WW	GM-99	negro/marillo	50 mm	100m	\$155.44

Unidad: 1 Pieza. Master: 100 juegos.



Cintas advertencia

Código	Espesor	Color	Ancho	Largo	Precio
14CINTAS128CH	0.11 mm	rojo/blanco	48 mm	30 m	\$98.60
14CINTAS126CH	0.15 mm	negro/marillo	48 mm	30m	\$141.52

Unidad: 1 Pieza. Master: 10 Piezas.





Cintas de advertencia de polipropileno



- Características:
- Material: polipropileno resistente a la intemperie
 - No son autoadheribles.
 - Calibre: 0.15" 3.81 mm



OFERTA
POR VOLUMEN

Código	Número	Legenda	Color cinta/letras	Ancho	Largo	Precio
14CINTAS096CH	SR22001	Prohibido el paso	Amarillo/Negro	7.5 cm	300 m	\$132.53
14CINTAS097CH	SR22002	Precaución	Amarillo/Negro	7.5 cm	300 m	\$132.53
14CINTAS098CH	SR22003	Peligro	Rojo/Negro	7.5 cm	300 m	\$132.53
*14CINTAS208CH	GM-99	Caution	Amarillo/Negro	5.0 cm	100 m	\$155.44

Unidad: 1 pieza. Master: 20 piezas.

*NO CUENTA CON OFERTA

Rollo de cinta con 100 etiquetas



- Colocación:
1. Limpia la superficie de polvo y grasa
 2. Presiona uniformemente con un aplicador
 3. Revisa que las esquinas queden bien adheridas

- Características:
- Material: película de polipropileno laminada biorientado
 - Con adhesivo Hot-melt



Precio
\$438.48

LEYENDA "USO DE CUBREBOCAS OBLIGATORIO"

Código	Medida-rollo	Medida-etiqueta	Espesor
14CINTAS203SM	144mm x 50m	144mm x 250mm	0.08 mm

Unidad: 1 Rollo. Master: 16 Rollos.

Cono naranja de seguridad ajustable con luz

- Características:
- Base de plástico, cono de nylon corrugado
 - Luz intermitente, color rojo
 - Usa 2 baterías tipo "AAA" de 1.5 V (no incluidas)
 - Fácil almacenamiento



Foco intermitente

Ajustable

Código	Número	Altura (cm)	Base (cm)	Peso (g)	Precio
14SEGURI158CH	130428	3 a 50	25 x 25	477	\$603.20

Unidad: 1 Pieza. Master: 20 Piezas.

Cono naranja de seguridad flexible

- Características:
- Material plástico color naranja
 - Alta resistencia al impacto

- Características:
- * Material PVC flexible color naranja
 - * Incluyen cinta reflejante
 - * Base de PVC inyectada al cono



Código	Altura (cm)	Base (cm)	Peso (kg)	Precio
*14SEGURI263CH	45	27 X 27	1.30	\$306.24
14SEGURI139SM	45	29 x 29	1.52	\$295.80
*14SEGURI264CH	70	36 X 36	3.00	\$631.04
*14SEGURI265CH	90	36 X 36	4.10	\$867.68
14SEGURI141SM	91	36 X 36	4.10	\$817.80

Unidad: 1 Pieza. Master: 10 Piezas. *Master: 1 pieza.

Mini Barrera

- Características:
- Material: Polietileno lineal
 - Su diseño está realizado para engancharse rápido y fundamental
 - Cuenta con chevrones premarcados para colocar reflejantes
 - Con protección UV
 - Color Naranja
 - Peso: 6.5kg
 - Alto: 77 cm
 - Largo: 100 cm



Código	Número	Precio
14SEGURI269SM	MINI-BARR	\$1,817.14

Unidad: 1 pieza Master: 1 pieza

Trafitambo

- Características:
- Material: Polietileno lineal
 - Para delimitar zonas viales, de reparación, construcciones y desviaciones
 - Implemento para protección en obra
 - Gran calidad garantizando una larga duración por sus resistencia a la intemperie y rayos UV, impidiendo que se vuelva quebradizo
 - Dos franjas de reflejante de alta tecnología para aumentar la visibilidad en la noche
 - Cuenta con aspa para fácil traslado
 - Apilable
 - Peso: 3.08 Kg
 - Alto: 112 cm
 - Diámetro: 53 cm



Código	Número	Precio
14SEGURI255SM	112	\$936.53

Unidad: 1 pieza Master: 1 pieza



Poste delimitador de polietileno

- Características:
- Poste: polipropileno de baja densidad color naranja, resistente a impactos.
 - Base: PVC color negro
 - Incluye cinta reflejante
 - Ideal para desviar el tráfico en estacionamientos
 - Fácil de trasladar
 - Cuenta con un gancho en la parte superior, para colocar cintas, barras, cadenas plásticas, etc.



Código	Número	Medida(cm)	Peso (kg)	Precio
14SEGURI267CH	CC-F01	110 X 9.5	6.8	\$1,006.88

Unidad: 1 Pieza. Master: 1 pieza.

Tope para cajón de estacionamiento

- Características:
- Material: Polietileno de media densidad
 - *Material: Molde de goma
 - Para cajones de estacionamiento
 - Práctico y de fácil instalación
 - Con reflejante en un lado
 - Larga vida útil
 - Peso: 4 Kg



Código	Número	Largo	Alto	Ancho	Precio
14SEGURI270SM	TOPE-55	55 cm	10 cm	15 cm	\$335.47

Unidad: 1 pieza Master: 1 pieza

Señal para "Piso Mojado" plegable

- Características:
- Material polipropileno color amarillo
 - Señal de piso mojado
 - Ideal para trabajos de limpieza en áreas públicas y de trabajo
 - Útil en la prevención de accidentes



Código	Número	Base (cm)	Peso (kg)	Precio
14SEGURI266CH	CC-CS01	610 X 300	0.60	\$230.84

Unidad: 1 Pieza. Master: 1 pieza.

Malla de señalización

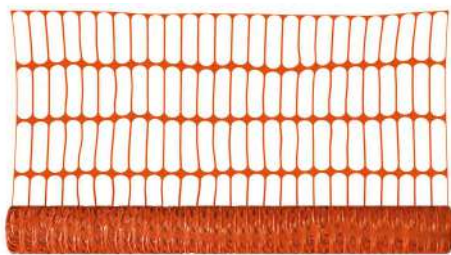

Vialeta de carriles reflejante

- Características:
- Material: ABS de una sola pieza
 - Dos áreas de reflejante de gran visibilidad
 - Para delinear carriles en avenidas de uno o dos sentidos
 - Peso: 100 gramos

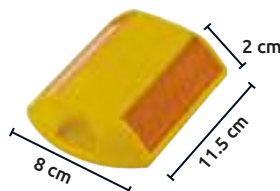

Código	Número	Precio
14SEGURI253SM	STIM-INT	\$69.89

Unidad: 1 pieza Master: 1 pieza

Espejo convexo para exteriores

- Características:
- Material: acrílico resistente al intemperie y al impacto
 - Cuenta con película protectora
 - Ligero y fácil de instalar
 - Útil para identificar puntos ciegos en almacenes, oficinas, comercios, escuelas, etc.
 - Vista amplia para áreas de recepción y esquinas ciegas de almacenes



Código	Número	Diámetro (cm)	Precio
14ESPEJO006CH	CCW-30	30	\$1,530.04
14ESPEJO007CH	CCW-45	45	\$1,720.28
14ESPEJO008CH	CCW-60	60	\$1,894.28
14ESPEJO009CH	CCW-80	80	\$3,468.40

Unidad: 1 Pieza. Master: 1 pieza.

Protector de columnas con reflejante

- Características:
- Material: Goma
 - Color: Negro con reflejante amarillo
 - Se utiliza para proteger columnas de estacionamiento
 - Alerta al conductor por su gran espacio para reflejantes
 - Peso: 1.5 Kg



Código	Modelo	Precio
14SEGURI268SM	PROT-ESQ	\$321.49

Unidad: 1 Pieza Master: 1 Pieza

Banderola de malla

- Características:
- Banderola de malla color naranja con banda fluorescente y reflejante
 - Mango con una longitud de 600 mm



OFERTA POR VOLUMEN

Código	Mango	Precio
14SEGURI156SM	Madera	\$44.66
14SEGURI271SM	Plástico	\$40.60

Unidad: 1 Pieza. Master: 25 Piezas

Malla de señalización

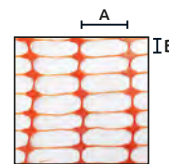

- Características:
- Composición: Mezcla de polietileno y polipropileno
 - Cuenta con protección contra rayos U.V.
 - Color: Naranja
 - Medida del cuadro: Ax B: 12x4 cm
 - Medida del rollo: 1.20x30 m
 - Peso: 3.6 kg / 8 Lbs

OFERTA ESPECIAL

Código	Número	Precio
14MALLA-004CH	S/N	\$844.48

Unidad: 1 Pieza Master: 1 Pieza.

Botón delimitador de carriles

- Características:
- Material: Aluminio
 - Para delimitar carriles en avenidas y carreteras
 - Máxima resistencia a atropellamiento
 - Resistencia a humedad, aceite y clima
 - Elaborado en una sola pieza
 - Fácil instalación
 - Peso: 100 gramos
 - Diámetro: 10 cm
 - Alto: 2 cm



Código	Número	Precio
14SEGURI254SM	BOTON-A-M	\$69.89

Unidad: 1 pieza Master: 1 pieza



Chaleco de malla

Características:

- Con cierre
- Clase 2
- Chaleco de tela 100% poliéster
- Con bandas reflejantes frente y espalda



Código	Talla	Color	Precio
14SEGURI161SM	GRANDE	Naranja	\$99.24
14SEGURI162SM		Amarillo	\$99.24

Unidad: 1 Pieza. Master: 150 Piezas.

Chaleco de malla

Características:

- Con broche de contacto
- Chaleco de malla
- Con bandas reflejantes frente y espalda.
- Bandas reflejantes fluorescentes frente y espalda.



OFERTA
POR VOLUMEN

Código	Talla	Color	Precio
14SEGURI068SM	UNITALLA	Naranja	\$59.97
14SEGURI155SM		Verde	\$59.97
14SEGURI160SM		Amarillo	\$59.97

Unidad: 1 Pieza. Master: 50 Piezas.

Chaleco brigadista

Características:

- Elaborado en tela gabardina, la composición textil es 80% algodón y 20% poliéster.
- Cuenta con cintas reflejantes de 2" horizontales al frente superior e inferior y en la parte trasera.
- Máxima visibilidad.
- Uso de día y de noche.
- El ribete en todo su perímetro es de cinta polipropileno para evitar desgarres prematuros.



5 cintas reflejantes

3 cintas reflejantes

OFERTA
POR VOLUMEN

Código	Talla	Color	Número y color de cintas reflejantes	Número de bolsas	Tipo de ajuste	Precio
14SEGURI210SM	Unitalla	Naranja	5 color plata	7 bolsas y portagafete	Agujeta con ajustador	\$349.45
14SEGURI211SM		Rojo	5 color plata			\$349.45
14SEGURI212SM		Azul marino	5 color plata			\$349.45
14SEGURI213SM		Negro (p/motociclistas)	5 color verde			\$349.45
14SEGURI214SM	Unitalla	Naranja	3 color plata	7 bolsas	Hebillas plásticas	\$319.00
14SEGURI215SM		Rojo	3 color plata			\$319.00
14SEGURI216SM		Azul marino	3 color plata			\$319.00

Unidad: 1 pieza. Master:

Brazalete brigadista

Características:

- Elaborado en tela canasta con respaldo de forro carter, bias poliéster y elástico croché.
- Su corte alargado y redondeado en sus extremos permiten la fácil colocación
- Cuenta con cinta tipo "velcro" en los extremos para el cerrado y ajuste del brazalete, también contiene un elástico uniendo los extremos.
- Brazalete fabricado en tela del color sugerido para cada brigada.
- Costuras elaboradas con hilo algodón y poliéster calibre 30/2
- Medidas: ancho 12 cm.



OFERTA
POR VOLUMEN

Código	Color	Descripción	Precio
14SEGURI005SM	Blanco	Brigada de primeros auxilios	\$51.62
14SEGURI006SM	Naranja	Brigada de evacuación	\$51.62
14SEGURI007SM	Rojo	Brigada contra incendios	\$51.62
14SEGURI008SM	Verde	Brigada comunicación	\$51.62
14SEGURI009SM	Negro	Brigada de seguridad	\$51.62
14SEGURI010SM	Amarillo	Brigada de coordinación	\$51.62
14SEGURI011SM	Azul marino	Brigada de rescate y salvamiento	\$51.62

Unidad: 1 pieza. Master:



Faja de seguridad con tirantes

Características:

- Color: negro (tela, poliéster, nylon)
- Soporte continuo para la espalda (previene lesiones).
- Tirante elástico cruzados de 30 mm de ancho que promueven una mejor postura vertical
- Cuenta con varillas metálicas internas
- Doble sistema de cierre de tela autoadherible para un ajuste variable



OFERTA
POR VOLUMEN

Código	Talla	Medidas	Precio
15FAJILL001SM	Chica (CH)	28-32" (71-81cm)	\$146.10

Unidad: 1 Pieza Master: 1 Pieza

Faja elástica de seguridad con tirantes

Características:

- Color negro (tela, poliéster, nylon).
- Soporte continuo para la espalda, que ayuda a prevenir lesiones.
- Con malla y tirantes elásticos cruzados de 35 mm de ancho, que promueven una mejor postura vertical
- Cuenta con varillas metálicas internas
- Doble sistema de cierre de tela autoadherible para una ajuste variable.



OFERTA
POR VOLUMEN

Código	Número	Talla	Medidas	Precio
15FAJILL025SM	FETV4-CH	Chica (CH)	28-32" (71-81cm)	\$139.20
15FAJILL026SM	FETTV4-M	Mediana (M)	32-38" (81-96cm)	\$139.20
15FAJILL027SM	FETV4-G	Grande (G)	38-47" (96-119cm)	\$145.00
15FAJILL028SM	FETV4-XG	Extra Grde. (EG)	46-56" (116-142cm)	\$145.00

Unidad: 1 Pieza Master: 1 Pieza



Faja de seguridad



SIN TIRANTES

- Características:
- Cierre deslizable de ajuste exacto, se fija a cualquier tipo de cintura evitando así las hernias.
 - Cuenta con bies de polipropileno para prolongar su vida y evitar el desgaste.
 - Con 4" de ancho en la región lumbar
 - Su cojín lumbar, evita lesiones en la espalda
 - Asegurada con velcro negro

OFERTA
POR VOLUMEN

Código	Talla	Medidas	Precio
15FAJILL006SM	Chica (CH)	28-32" (71-81 cm)	\$139.20
15FAJILL007SM	Mediana (M)	32-36" (81-91 cm)	\$139.20
15FAJILL008SM	Grande (G)	36-40" (91-101 cm)	\$139.20
15FAJILL009SM	Extra Grde (EG)	42-44" (106-116 cm)	\$139.20

Unidad: 1 Pieza Master: 10 Piezas

Faja tipo pesista de cuero

- Características:
- Elaborada con cuero.
 - Color natural.
 - Con hebilla y ojillos metálicos.
 - Solapa de cuero cubre hebilla.



OFERTA
POR VOLUMEN

Código	Número	Talla	Medidas	Precio
15FAJILL029SM	32	Chica (CH)	30-34" (76-86 cm)	\$233.97
15FAJILL030SM	36	Mediana (M)	34-38" (86-96 cm)	\$233.97
15FAJILL031SM	40	Grande (G)	38-42" (96-106 cm)	\$233.97
15FAJILL031SX	44	Extra Grde (EG)	42-46" (106-116 cm)	\$253.40

Unidad: 1 Pieza Master: 1 Pieza

Faja tipo pesista de piel napa

- Características:
- Con hebilla y ojillos metálicos
 - Solapa de cuero cubre hebilla
 - La napa es la piel depilada, de procedencia ovina o caprina, que lleva un acabado especial en el exterior.



OFERTA
POR VOLUMEN

Código	Número	Talla	Medidas	Precio
15FAJILL036SM		Chica (CH)	30-34" (76-86 cm)	\$376.48
15FAJILL037SM	S/N	Mediana (M)	34-38" (86-96 cm)	\$384.37
15FAJILL038SM		Grande (G)	38-42" (96-106 cm)	\$384.37
15FAJILL039SM		Extra Grde (EG)	42-46" (106-116 cm)	\$384.37

Unidad: 1 Pieza Master: 1 Pieza

Faja tipo pesista de cuero con velour

- Características:
- Elaborada con cuero
 - Con hebilla y ojillos metálicos
 - Solapa de cuero cubre hebilla
 - Con forro de velour y bies negro



OFERTA
POR VOLUMEN

Código	Número	Talla	Medidas	Precio
15FAJILL032SM	32CV	Chica (CH)	30-34" (76-86 cm)	\$309.08
15FAJILL033SM	36CV	Mediana (M)	34-38" (86-96 cm)	\$309.08
15FAJILL034SM	40CV	Grande (G)	38-42" (96-106 cm)	\$309.08
15FAJILL035SM	44CV	Extra Grde (EG)	42-46" (106-116 cm)	\$337.73

Unidad: 1 Pieza Master: 1 Pieza

Gafas protectoras claras

- Características:
- Protección para los ojos contra líquidos e impactos.
 - Mica de policarbonato transparente
 - 4 válvulas de ventilación que favorecen la circulación del aire
 - Ligera y fácil de usar
 - Se puede lavar fácilmente con agua y jabón
 - Correa ajustable



VÁLVULAS DE VENTILACIÓN

OFERTA
POR VOLUMEN

	Código	Número	Precio
1	14SEGURI056EL	HJ-010 SG-003	\$139.20
2	14SEGURI221CH	SG-002	\$34.80

Unidad: 1 Pieza. Master: 200 Piezas

Gafas protectoras

- Características:
- Color: Claro transparente
 - Mica de policarbonato de alto impacto con cubierta protectora contra raspaduras
 - Provee un campo de visión amplio y libre de armazones



OFERTA ESPECIAL

Código	Número	Precio
14SEGURI069CH	SR14033	\$58.00

Unidad: 1 Pieza. Master: 200 Piezas



Gafas protectoras

Características:

- Color: Claro transparente
- Mica de policarbonato de alto impacto con cubierta protectora contra raspaduras
- Provee un campo de visión amplio y libre de armazones



Código	Número	Color	Precio
14SEGURI070CH	SR14039	Ceja amarilla, lente transparente	\$54.52
14SEGURI071CH	SR14044	Ceja rojo, lente transparente	\$54.52

Unidad: 1 Pieza. Master: 200 Piezas

Gafas protectoras



Características:

- Lente claro, ceja negra
- Color: transparente
- Patas flexibles y ajustables con protección lateral.
- Lente de policarbonato alto impacto



Código	Número	Precio
14SEGURI088CH	SG-007	\$53.36

Unidad: 1 Pieza Master: 200 Piezas

Gafas protectoras

Características:

- Lente de policarbonato alto impacto
- Patas flexibles y ajustables con protección lateral



Código	Número	Color	Precio
14SEGURI090CH	SG-010B	Transparente	\$69.60
14SEGURI091CH		Amarillo	\$69.60
14SEGURI092CH		Negro	\$69.60

Unidad: 1 Pieza Master: 200 Piezas

Gafas protectoras



Características:

- Lente de color ceja negra
- Lente de policarbonato de alto impacto, protección U.V.
- Patas flexible, soporte nasal de hule
- Protección antiraspaduras



Código	Número	Color	Precio
14SEGURI200CH	Nemesis SG-024B	Negro	\$93.96
14SEGURI201CH		Claro	\$84.68
14SEGURI203CH		Amarillo	\$84.68
14SEGURI204CH		Negro	\$93.96

Unidad: 1 Pieza Master: 200 Piezas

Gafas protectoras



Características:

- Lente de policarbonato de alto impacto
- Protección lateral con ventilación



Código	Número	Color	Precio
14SEGURI085CH	SG-006	Negro	\$31.32
14SEGURI086CH		Verde	\$33.64
14SEGURI087CH		Amarillo	\$64.96

Unidad: 1 Pieza. Master: 200 Piezas

Gafas protectoras



Características:

- Lente de policarbonato de alto impacto
- Color: Lente claro, ceja azul, patas blanco con rojo
- Patas flexibles y ajustables con protección lateral



Código	Número	Precio
14SEGURI089CH	SG-007	\$59.16

Unidad: 1 Pieza Master: 200 Piezas

Gafas protectoras

Características:

- Mica de policarbonato de alto impacto con cubierta protectora contra raspaduras
- Provee un campo de visión amplio y libre de armazones



Código	Número	Color	Precio
14SEGURI093CH	SG-011	Cafe	\$63.80
14SEGURI094CH		Amarillo	\$78.88

Unidad: 1 Pieza Master: 200 Piezas

Gafas protectoras



Características:

- Lentes de policarbonato de alto impacto
- Patas flexibles con protección lateral
- Sin armazón para mayor confort



Código	Número	Color	Precio
14SEGURI205CH	SG-017B	Negro	\$70.76

Unidad: 1 Pieza Master: 200 Piezas



Gafas protectoras



- Características:
- Lente de policarbonato de alto impacto
 - Color: Claro
 - Patas flexibles
 - Con un foco LED en cada pata, para trabajos nocturnos
 - Usa 4 baterías CR927 de 3V c/u
 - Sin armazón para mayor confort



Código	Número	Precio
14SEGURI207CH	Con luz ligera SG-027	\$300.44

Unidad: 1 Pieza Master: 200 Piezas

Gafas protectoras



- Características:
- Lente de policarbonato de alto impacto
 - Patas flexibles de plástico y hule
 - Con un foco LED en cada pata, para trabajos nocturnos
 - Soporte nasal y en la frente de hule
 - Usa 8 baterías LR41 de 3V c/u
 - Color: Claro



Código	Número	Precio
14SEGURI208CH	Con luz ligera SG-028	\$248.24

Unidad: 1 Pieza Master: 200 Piezas

Gafas protectoras



- Características:
- Lente de policarbonato de alto impacto, protección U.V.
 - Patas flexibles con protección lateral, sin armazón para mayor confort
 - Protección antiraspaduras
 - Color: Polarizado arcoiris



Código	Número	Precio
14SEGURI209CH	SG-010A	\$61.48

Unidad: 1 Pieza Master: 200 Piezas

Gafas protectoras



- Características:
- Lente de policarbonato de alto impacto
 - Patas flexibles con protección lateral
 - Sin armazón para mayor confort
 - Color: gris, plateado, polarizado, espejo



Código	Número	Precio
14SEGURI210CH	SG-010B	\$47.56

Unidad: 1 Pieza Master: 200 Piezas

Gafas protectoras



- Características:
- Lente de policarbonato de alto impacto.
 - Patas flexibles y ajustables con protección lateral.
 - Soporte nasal de hule
 - Color: Negro/con protección U.V. y tratamiento antiraspaduras



Código	Número	Precio
14SEGURI212CH	Ultraligeras SG-011	\$59.16

Unidad: 1 Pieza Master: 200 Piezas

Gafas protectoras



- Características:
- Lente de policarbonato de alto impacto con tratamiento antiraspaduras y protección U.V.
 - Patas flexibles, ligeras
 - Soporte nasal de hule con marco color negro



Código	Número	Color	Precio
14SEGURI214CH	Deportivas SG-012	Negro	\$87.00
14SEGURI215CH		Amarillo	\$95.12

Unidad: 1 Pieza Master: 200 Piezas

Gafas protectoras



- Características:
- Lente de policarbonato de alto impacto con tratamiento antiraspaduras, ligeros
 - Patas flexibles
 - Soporte nasal de hule
 - Con protección U.V.



Código	Número	Color	Precio
14SEGURI216CH	Ultraligeras PLUS SG-013	Claro	\$61.48
14SEGURI217CH		Negro	\$61.48
14SEGURI218CH		Polarizado	\$67.28
14SEGURI219CH		Azul	\$63.80
14SEGURI220CH		Gris	\$63.80

Unidad: 1 Pieza Master: 200 Piezas

Lentes solares con cierre magnético



- Características:
- Lentes con cierre magnético frontal.
 - 100% ajustables.
 - Armazón y lentes de policarbonato.
 - Protección UV 400.
 - Sin graduación.
 - Disponible en 3 colores: Negro, gris y rojo.



Código	Número	Grado de oscuridad	Color armazón	Precio
15LENTE030CH	OL9258	+3.00	Negro	\$200.68
15LENTE031CH			Gris	\$200.68
15LENTE032CH			Rojo	\$200.68

Bolsa de plástico: 1 Pieza. Master: 12 Piezas.



Lentes pregraduados con cierre magnético

Características:

- Pregraduados: +1.00 1.50, 2.00, 2.50, 3.00.
- Armazón de policarbonato y lentes de acrílico.
- Lentes con cierre magnético frontal, cuando los están usando quedan perfectos y cuando no quedan colgando del cuello listos para volver a usarse. Sin molestos listones o correas.
- Ya que no se cierran como los lentes convencionales, no tenemos la necesidad de estar quitándolos todo el tiempo y cuando lo hacemos son difíciles de perder por su particular forma.
- 100% ajustables: Con ajuste por los lados y por el centro proporcionan siempre la mejor experiencia con unos lentes a la medida. Disponible en 3 colores: Negro, Transparente y Carey.



Poderoso imán Puente cómodo Ajustable

OFERTA POR VOLUMEN

Código	Número	Graduación	Color armazón	Precio
15LENTE001CH	OL9257	+1.00	Negro	\$170.52
15LENTE002CH		+1.50	Negro	\$170.52
15LENTE003CH		+2.00	Negro	\$170.52
15LENTE004CH		+2.50	Negro	\$170.52
15LENTE005CH		+3.00	Negro	\$170.52
15LENTE006CH		+1.00	Transparente	\$153.12
15LENTE007CH		+1.50	Transparente	\$153.12
15LENTE008CH		+2.00	Transparente	\$153.12
15LENTE009CH		+2.50	Transparente	\$153.12
15LENTE010CH		+3.00	Transparente	\$153.12
15LENTE011CH		+1.00	Carey	\$153.12
15LENTE012CH		+1.50	Carey	\$153.12
15LENTE013CH	+2.00	Carey	\$153.12	
15LENTE014CH	+2.50	Carey	\$153.12	
15LENTE015CH	+3.00	Carey	\$153.12	

Bolsa de plástico: 1 Pieza. Master: 12 Piezas

Exhibidor para lentes magnéticos

Características:

- Exhibidor de cartón.

Exhibidor no incluye lentes

En la compra de 36 lentes magnéticos No. OL9257 (un solo modelo o combinados) Exhibidor de regalo

Código	Número	Medidas	Precio
14EMPAQU022CH	S/N	73 x 15.5 cm	\$194.88

Unidad: 1 Pieza. Master: 1 Pieza.

Lentes de lectura con luz led

Características:

- Armazón de policarbonato y lentes de acrílico.
- Ideal para poder leer de noche sin tener que prender la luz de toda la habitación.
- Usa 4 baterías de litio CR927 3V incluidas.



OFERTA POR VOLUMEN

Código	Número	Graduación	Color armazón	Precio
15LENTE020CH	OL9182	+1.00	Negro	\$320.16
15LENTE021CH		+1.50	Negro	\$320.16
15LENTE022CH		+2.00	Negro	\$320.16
15LENTE023CH		+2.50	Negro	\$320.16
15LENTE024CH		+3.00	Negro	\$320.16

Bolsa de plástico: 1 Pieza. Master: 12 Piezas.

Guante para trabajo

Características:

- Palma de piel de cerdo con almohadillas de PVC
- Dorso de neopreno/poliéster
- Refuerzo entre dedo pulgar e índice
- Cierre de muñeca ajustable de contacto de neopreno



Código	Número	Talla	Precio
14GUANTE112CH	MPA-AH0120	Mediana	\$470.96
14GUANTE113CH		Grande	\$470.96

Unidad: 1 Par. Master: 25 Pares

Guante para trabajo

Características:

- Palma de cuero sintético, con almohadillas de PVC y esponja
- Espalda de nylon/poliéster nudillos con PVC
- Refuerzo entre dedo pulgar e índice
- Cierre de muñeca ajustable de contacto de neopreno



Código	Número	Talla	Precio
14GUANTE114CH	MSL-2629	Mediana	\$431.52

Unidad: 1 Par. Master: 25 Pares

Guante para trabajo

Características:

- Palma de cuero sintético, con almohadillas de PVC y esponja
- Dorso de nylon/poliéster
- Refuerzo entre dedo pulgar e índice
- Cierre de muñeca ajustable de contacto de neopreno



Código	Número	Talla	Precio
14GUANTE116CH	MSL-AH0721	Mediana	\$429.20

Unidad: 1 Par. Master: 25 Pares

Guante para trabajo

Características:

- Guantes anti-impacto y anti-corte nivel 5
- Material: 100% polietileno alta densidad
- Protección de caucho termoplástico contra impacto de dedos y dorso
- Palma de fibra de vidrio/nitrilo TERMINADO ARENOSO
- Refuerzo entre dedo pulgar e índice
- Color amarillo
- Cierre de contacto en las muñecas



OFERTA ESPECIAL

Código	Número	Talla	Precio
14GUANTE120CH	KLD1207023	Mediana	\$850.28

Unidad: 1 Par. Master: 25 Pares



Guante para trabajo

Características:

- Guantes anti-impacto y anti-corte nivel 5
- Material: 100% polietileno alta densidad
- Protección de caucho termoplástico contra impacto en dedos y dorso
- Palma de fibra de vidrio/ nitrilo
- TERMINADO LISO ACOLCHADO
- Refuerzo entre dedo pulgar e índice
- Color azul
- Cierre de contacto en las muñecas



Código	Número	Talla	Precio
14GUANTE121CH	KLD1207024	Mediana	\$824.76

Unidad: 1 Par. Master: 25 Pares

Guante de piel

Características:

- Guante de piel para argonero.
- Insumos: 100% flor de piel.
- Curtido al cromo.
- Puño con cintillo.



Código	Talla	Precio
14GUANTE077SM	No. 11	\$123.66

Unidad: 1 par. Master: 25 pares.

Guante de carnaza

Características:

- Guantes de carnaza para soldador.
- Insumo: 100% de res.
- Puño duro.



Código	Talla	Precio
14GUANTE001SM	Cortos	\$60.32

Unidad: 1 par. Master: 25 pares.

Guante de carnaza

Características:

- Guante corto de carnaza con dorso de vestidura
- Puño duro.



Código	Talla	Precio
14GUANTE271SM	Cortos	\$58.81

Unidad: 1 par. Master: 50 pares.

Guante de piel de porcino



Características:

- Insumos:
 - Exterior: 60% piel porcino.
 - Interior: 40% algodón.
 - Puño con elástico.
 - Cierre de velcro.



Código	Número	Talla	Precio
14GUANTE101CH	PG201-Y	Mediano	\$214.60

Unidad: 1 par. Master: 25 pares.

Guantes anticorte recubiertos de nitrilo

Características:

- Guantes resistentes contra cortes
- Material: dyneema (hppe) (Se usa en chalecos antibalas)
- 100% Antiderrapantes
- Insumo: 69% polietileno 31% Nylon
- Sin costura, tejidos a máquina
- Flexible y comfortable
- Recubrimiento de nitrilo negro
- Estilo del guante: - Dorso: ventilado
- Puño: calcetín



Código	Número	Talla	Medida	Precio
14GUANTE078CH	DYMEEMA	Mediana	230 mm	\$179.80
14GUANTE082CH		Grande	235 mm	\$151.96

Unidad: 1 Par. Master: 12 Pares

Guantes recubiertos de nitrilo



Características:

- Guantes resistentes a algunos solventes: gasolina y tiner
- Recubiertos de nitrilo espumado
- Insumo: 100% nylon recubierto de nitrilo
- Puños elásticos ribeteados
- Estilo del guante: - Dorso: ventilado
- Puño: calcetín
- Uso industrial



Código	Número	Talla	Precio
14GUANTE123CH	25	Chica	\$125.28
14GUANTE124CH		Mediana	\$125.28
14GUANTE125CH		Grande	\$125.28

Unidad: 1 Par. Master: 12 Pares

Guantes recubiertos de nitrilo



Características:

- 100% antiderrapante
- Recubiertos de nitrilo gris
- Insumo: 100% nylon (sin costura)
- Dorso ventilado
- Estilo de guante: - Dorso: ventilado
- Puño: calcetín



Código	Número	Talla	Medida	Precio
14GUANTE090CH	N-120G	Mediana	250 mm	\$59.16
14GUANTE091CH		Grande	270 mm	\$59.16

Unidad: 1 Pieza Master: 12 Pares



Guantes recubiertos de nitrilo



Características:

- Recubiertos de nitrilo gris
- Antiderrapantes
- Insumo: 100% nylon (sin costura)
- Terminado granulado
- Dorso ventilado
- Estilo del guante: - Dorso: ventilado
- Puño: calcetín



Código	Número	Talla	Medida	Precio
14GUANTE093CH	N-117G	Mediana	245 mm	\$68.44
14GUANTE094CH		Grande	270 mm	\$68.44

Unidad: 1 Pieza Master: 12 Pares

Guantes recubiertos de nitrilo



Características:

- Recubiertos de nitrilo azul
- Antiderrapantes
- Insumo: 100% algodón (tejido)
- Puños elásticos
- Estilo del guante: - Dorso: cubierto total
- Puño: calcetín



Código	Número	Talla	Medida	Precio
14GUANTE095CH	N4F-B	Mediana	250 mm	\$59.16
14GUANTE096CH		Grande	270 mm	\$59.16

Unidad: 1 Pieza Master: 12 Pares

Guantes recubiertos de nitrilo



Características:

- Recubiertos total de nitrilo azul
- Antiderrapantes
- Insumo: 100% algodón
- Puños de seguridad
- Estilo del guante: - Dorso: cubierto total
- Puño: duro



Código	Número	Talla	Medida	Precio
14GUANTE097CH	N01	Mediana	270 mm	\$91.64
14GUANTE098CH		Grande	285 mm	\$91.64

Unidad: 1 Pieza Master: 12 Pares

Guantes de nitrilo



Características:

- Antiderrapantes
- Color: Verde
- Ideal para manejo de grasas, aceites, limpieza en hogar, jardín, taller, industria y oficina.
- Resistentes a ácidos, alcalinos, cloro, detergentes y algunos solventes.



Código	Talla	Longitud	Precio
14GUANTE242CH	chico	300 mm	\$78.88
14GUANTE243CH	mediano		\$78.88
14GUANTE244CH	grande		\$78.88
14GUANTE245CH	extragrande		\$60.32

Unidad: 1 Par. Master: 10 Pares

Guantes recubiertos de nitrilo



Características:

- Sin costura, tejido a máquina
- Flexible y confortable
- Con respiración a prueba de grasa y aceite
- Insumo: 100% poliéster, recubiertos de nitrilo color negro
- Puños elásticos ribeteados
- Resistente a la abrasión, buen agarre
- Estilo de guante: - Dorso: ventilado
- Puño: calcetín



Código	Número	Talla	Medida	Precio
*14GUANTE118CH	9	Extra chico	205 mm	\$83.52
14GUANTE135CH		Chico	210 mm	\$83.52
14GUANTE070CH		Mediano	240 mm	\$81.20
14GUANTE071CH		Grande	260 mm	\$81.20
14GUANTE106CH		Extra Grande	265 mm	\$83.52

Unidad: 1 Par. Master: 12 Pares

Guantes recubiertos de poliuretano



Características:

- Tejido a máquina sin costura
- Insumo: 100% poliéster
- Recubiertos de poliuretano negro
- Confortable
- Resistencia a la abrasión, buen agarre
- Estilo del guante: - Dorso: semicubierto
- Puño: calcetín



Código	Número	Talla	Medida	Precio
14GUANTE073CH	26	Mediana	240 mm	\$52.20
14GUANTE074CH		Grande	250 mm	\$40.60
14GUANTE076CH		Extra Grande	250 mm	\$40.60

Unidad: 1 Par. Master: 12 Pares

Guantes recubiertos de hule



Características:

- 100% Antiderrapantes
- Sin costura tejido a máquina
- Insumo: 100% poliéster
- Recubiertos de hule color negro
- Terminado rugoso
- Flexible y confortable
- Resistente al calor, aceite y grasa
- Estilo del guante: - Dorso: ventilado
- Puño: calcetín



Código	Número	Talla	Medida	Precio
14GUANTE079CH	20	Chica	220 mm	\$103.24
14GUANTE072CH		Mediana	240 mm	\$109.04
14GUANTE080CH		Grande	270 mm	\$103.24

Unidad: 1 Par. Master: 12 Pares

Guantes recubiertos de látex



Características:

- Recubierta de látex negro
- Antiderrapantes
- Insumo: 100% nylon recubiertos de látex corrugado
- Terminado rugoso
- Puños elásticos ribeteados
- Uso industrial
- Estilo del guante: - Dorso: ventilado
- Puño: calcetín



Código	Número	Talla	Color ribete	Precio
14GUANTE164CH	10	Extra Chica	Lila	\$95.12
14GUANTE107CH		Chica	Rojillo	\$95.12
14GUANTE108CH		Mediana	Amarillo	\$95.12
14GUANTE109CH		Grande	Café	\$104.40
14GUANTE165CH		Extra Grande	Blanco	\$104.40

Unidad: 1 Par. Master: 12 Pares



Guantes de látex

Características:

- Largo: 300 mm
- Insumo: 100% látex natural
- Gran protección y suave acabado
- Grabado anatómico antiderrapante
- Multiusos: Aptos para limpieza, baños, cocina, oficinas, jardinería, etc.



Código	Número	Longitud mm	Precio
14GUANTE043SM	6	Corto 300 mm	\$42.75
14GUANTE044SM	7		\$42.75
14GUANTE045SM	8		\$42.75
14GUANTE046SM	9		\$42.75

Unidad: 1 Par. Master: 120 Pares

Guantes de látex

Características:

- Diseño anatómico y alta resistencia
- Insumo: 100% látex natural
- Máxima durabilidad
- Resistente a ácidos e inerte a los alcalis
- Color: Negro



Código	Talla	Medida (mm)	Grosor (mm)	Peso (g)	Master (Piezas)	Precio
14GUANTE262CH	8	Corto 350	0.60	218	40	\$107.88
14GUANTE032SM	9		0.90	238.2		\$118.32
14GUANTE263CH	10		0.70	219		\$107.88
14GUANTE033SM	10		0.80	278.8		\$106.49
14GUANTE264CH	8	Largo 450	0.80	274	36	\$128.76
14GUANTE265CH	9		0.50	236		\$129.92
14GUANTE266CH	9		0.65	254		\$138.04
14GUANTE267CH	10		0.80	325		\$162.40

Unidad: 1 Par.

Guante tipo japonés

Características:

- Insumos: 80% algodón 20% poliéster.
- Ajuste de puño con ribete.



Código	Talla	Color	Peso	Precio
14GUANTE134SM	Unitalla	Crudo	65 g (tejido 3 hilos)	\$19.31
14GUANTE135SM	230 mm	Naranja	55 g (tejido 3 hilos)	\$20.13
14GUANTE135SN		Gris	60 g (tejido 2 hilos)	\$19.89

Unidad: 1 Par. Master: 25 Pares

Guantes recubiertos de látex



Características:

- Antiderrapantes
- Insumo: 100% algodón
- Recubiertos de látex color verde
- Terminado rugoso
- Puños elásticos tejidos
- Estilo del guante: - Dorso: ventilado - Puño: calcetín



Código	Número	Talla	Medida	Precio
14GUANTE099CH	R188	Mediana	240 mm	\$103.24
14GUANTE100CH		Grande	260 mm	\$103.24

Unidad: 1 Par. Master: 12 Pares

Guante tipo japonés



Características:

- Antiderrapantes
- Insumo: 100% algodón
- Moteado PVC negro en ambos lados
- Puños calcetín
- Costura ribeteado
- Insumo: 70/30* 70% algodón estándar 30% poliéster



Código	Talla	Color	Peso	Precio
14GUANTE240SM	Unitalla	Naranja	34 g (tejido 3 hilos)	\$21.34
14GUANTE241SM	230 mm	Gris azul	38 g (tejido 2 hilos)	\$23.03
*14GUANTE239SM	240mm	Gris jaspe	40 g (tejido 2 hilos)	\$23.95

Unidad: 1 Par. Master: 25 Pares

Guante tipo japonés



Características:

- Antiderrapantes
- Insumo: 100% algodón blanco
- Moteado PVC negro
- Puños calcetín
- Reforzado con algodón en la parte interior



Código	Número	Talla	Medida	Precio
14GUANTE006IM	S/N	Grande	240 mm	\$250.56

Unidad: 12 Pares. Master: 12 Pares

Guante tipo japonés



Características:

- Insumos: 100% poliéster.
- Color: Blanco.
- Con ribete en el puño para identificación de talla.
- Uso: para trabajos delicados, permite tacto y la maniobra.



Código	Talla	Color	Medida	Precio
14GUANTE128SM	Chica	Rojo	170 mm	\$17.92
14GUANTE129SM	Mediana	Amarillo	195 mm	\$18.79
14GUANTE130SM	Grande	Café	210 mm	\$19.60

Unidad: 1 Par. Master: 25 Pares



Bota pantalonera con peto

Características:

- Fabricado en PVC
- Vulcanizado mediante sellado a la alta frecuencia reforzado ofreciendo mayor protección para trabajos en profundidades
- Soporte textil 100% poliéster
- Tirantes ajustables
- Color negro
- Bota en material flexible y antiderrapante



OFERTA
POR VOLUMEN

Código	Talla	Precio
14IMPERM028SM	26	\$1,522.50
14IMPERM029SM	27	\$1,522.50
14IMPERM030SM	28	\$1,522.50
14IMPERM031SM	29	\$1,522.50
14IMPERM032SM	30	\$1,522.50

Unidad: Caja 1 pieza. Master: 1 pieza.

Protector de calzado

Características:

- Para uso general
- Protege el calzado
- Antiderrapante
- Alta resistencia
- Protector de calzado fabricado en látex
- Impermeable y resistente a químicos domésticos
- De uso indispensable en el hogar, taller, obra, granja, industria y de viaje
- Especialmente recomendable en áreas lodosas, sucias o contaminadas
- Durante los días lluviosos
- Protege el calzado de trabajo, deportivo y de vestir
- Flexible, ajustable y con suela antiderrapante
- Reusable y lavable
- Indispensable en la guantera del auto o en el bolso
- Marca: KARLEN



OFERTA
POR VOLUMEN

Código	Talla	Precio
14SEGURI021SM	Grande	\$130.91

Unidad: 1 Par.. Master: 1 Par.

Impermeable traje de dos piezas con capucha integrada

Características:

- Traje de 2 piezas (abrigo con capucha y pantalón).
- Con zipper y broches a presión de plástico.
- Esclavina para ventilación en la espalda.
- Costuras selladas.
- Puntos de refuerzo en terminaciones.
- Calibre: 0.28 mm s/n xl
- Tejido de poliéster recubierto con pvc
- Ignífuga (no propaga la llama)
- Resistente a temperaturas: 5°C a 40°C (23°F a 104°F)



OFERTA
POR VOLUMEN

Código	Número	Talla	Precio
14IMPERM022SM	2520	36	\$652.50
14IMPERM023SM		38	\$652.50
14IMPERM024SM		40	\$652.50
14IMPERM025SM		42	\$652.50
14IMPERM034SM		44	\$652.50

Juego: 2 Piezas. Master: 10 Juegos.

Impermeable tipo abrigo con capucha integrada

Características:

- Material: permatrón
- Impermeable con capucha integrada
- En soporte de algodón
- Sellado electrónico



OFERTA
POR VOLUMEN

Código	Número	Talla	Precio
14IMPERM010SM	2070	36	\$362.50
14IMPERM011SM		38	\$362.50
14IMPERM012SM		40	\$362.50
14IMPERM013SM		42	\$362.50
14IMPERM013SN		44	\$362.50

Unidad: 1 Pieza. Master: 10 Piezas.

Impermeable tipo saco con capucha integrada

Características:

- Color amarillo
- En soporte de tela de algodón
- Sellado electrónico
- Broches de metal
- Calibre: 0,35 mm
- Talla XL 42
- En bolsa de plástico



OFERTA
POR VOLUMEN

Código	Número	Talla	Precio
14IMPERM014SM	2270	36	\$336.40
14IMPERM015SM		38	\$336.40
14IMPERM016SM		40	\$336.40
14IMPERM017SM		42	\$336.40

Unidad: 1 Pieza. Master: 10 Piezas.

Impermeable capamanga tipo poncho

Características:

- Material: permatrón
- Capamanga tipo poncho con capucha integrada
- Medida: 2 x 1.18 m



OFERTA
POR VOLUMEN

Código	Número	Talla	Precio
14IMPERM009SM	1380	Chica (36)	\$362.50

Unidad: 1 Pieza. Master: 10 Piezas.



Impermeable pantalón de peto con tirantes

- Características :
- Pantalón con permatron y tirantes
 - En soporte de tela de algodón



OFERTA POR VOLUMEN

Código	Número	Talla	Precio
14IMPERM018SM	2300	36	\$362.50
14IMPERM019SM		38	\$362.50
14IMPERM020SM		40	\$362.50
14IMPERM021SM		42	\$362.50

Unidad: 1 Pieza. Master: 10 Piezas.

Mandil de permatrón

- Características:
- Medidas 100 x 85cm
 - Mandil permatron amarillo
 - Para uso en cocinas, pollerías, rastros, etc.



OFERTA POR VOLUMEN

Código	Número	Talla	Precio
14IMPERM026SM	3020	Mediana	\$126.90

Unidad: 1 Pieza. Master: 10 Piezas.

Mandil de carnaza

- Características:
- Medidas: 80 x 54cm.
 - Mandil de carnaza de res curtida.
 - Utilizada para proteger en trabajos de soldadura, chispas y calor generado.
 - Resistente y flexible, lo que permite trabajar en condiciones seguras y cómodas.



OFERTA POR VOLUMEN

Código	Número	Precio
14MANDIL001SM	S/N	\$159.73

Unidad: 1 Pieza. Master: 1 Pieza.

Mandil de carnaza con bolsa frontal

- Características:
- Medidas: 80 x 54cm.
 - Mandil de carnaza de res curtida.
 - Utilizada para proteger en trabajos de soldadura, chispas y calor generado.
 - Resistente y flexible, lo que permite trabajar en condiciones seguras y cómodas.

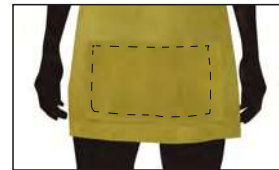

OFERTA POR VOLUMEN

Código	Número	Precio
14MANDIL003SM	S/N	\$211.00

Unidad: 1 Pieza. Master: 1 Pieza.

Mandil

- Características:
- Medida: 100 x 85cm
 - En permatron blanco
 - Medida: 100 x 85cm
 - Para uso en cocinas, pollerías y rastros



OFERTA POR VOLUMEN

Código	Talla	Precio
14IMPERM027SM	Mediano	\$126.90

Unidad: 1 Pieza. Master: 25 Piezas.

Overol desechable repelente de químicos

- Características :
- Overol de tela microporosa.
 - Uso ideal como protección para pintores, constructores, usos generales de la industria, trabajadores de almacén, fumigadores, trabajos de nebulización y jardinería etc.
 - Resistencia: Al polvo, grasas, aerosoles.
 - con zipper frontal blanco de Nylon de 70 cm.
 - Fabricado en tallas: M, L, XL y XXL
 - Elástico en gorro, tobillos y mangas.
 - Desechable.
 - Peso de la tela: 60 GSM.
 - Color blanco.



OFERTA ESPECIAL

Código	Número	Talla	Precio
14OVEROL003SM	S/N	XG	\$186.24

Unidad: 1 Pieza. Master: 25 Piezas.



LUMINISCENTES

Señalización "Extintor"

Descripción:
Extintor



Código	Medidas cm	Espesor mm	Color	Material	Precio
14SEGURI107KA	20 x 25	1.15	Fotoluminiscente/ Rojo	Estireno	\$109.04
14SEGURI150KA	30 x 45	1	Fotoluminiscente/ Rojo	PVC	\$212.28

Señalización "Ruta de evacuación"

Descripción:
Ruta de evacuación (Lado Izquierdo)



Código	Medidas cm	Espesor mm	Color	Material	Precio
14SEGURI105KA	25 x 13	1	Fotoluminiscente/ Verde	PVC	\$91.64
14SEGURI148KA	40 x 20	1	Fotoluminiscente/ Verde	PVC	\$117.16

Unidad: 1 Pieza. Master: 10 Piezas.

Señalización "Salida de emergencia"

Descripción:
Salida de emergencia (Lado Izquierdo)



Código	Medidas cm	Espesor mm	Color	Material	Precio
14SEGURI242KA	40 x 20	1	Fotolum/Verde	PVC	\$82.36

Unidad: 1 Pieza. Master: 10 Piezas.

Señalización "Salida de emergencia"

Descripción:
Salida de emergencia



Código	Medidas cm	Espesor mm	Color	Material	Precio
14SEGURI109KA	25 x 13	1	Fotoluminiscente/ Verde	PVC	\$77.72

Unidad: 1 Pieza. Master: 10 Piezas.

Señalización "Ruta de evacuación"

Descripción:
Ruta de evacuación (Lado Derecho)



Código	Medidas cm	Espesor mm	Color	Material	Precio
14SEGURI106KA	25 x 13	1	Fotoluminiscente/ Verde	PVC	\$95.12
14SEGURI147KA	40 x 20	1	Fotoluminiscente/ Verde	PVC	\$117.16

Unidad: 1 Pieza. Master: 10 Piezas.

Señalización "Salida de emergencia"

Descripción:
Salida de emergencia (Lado Derecho)



Código	Medidas cm	Espesor mm	Color	Material	Precio
14SEGURI241KA	40 x 20	1	Fotolum/Verde	PVC	\$87.00

Unidad: 1 Pieza. Master: 10 Piezas.

PVC

Señalización "Extintor"

Descripción:
Extintor



Código	Medidas cm	Espesor mm	Color	Material	Precio
14SEGURI149KA	30 x 45	1	Rojo	PVC	\$122.96

Señalización "Salida de emergencia"

Descripción:
Salida de emergencia (Lado Derecho)



Código	Medidas cm	Espesor mm	Color	Material	Precio
14SEGURI233KA	20 x 25	1	Verde	PVC	\$56.84

Unidad: 1 Pieza. Master: 10 Piezas.

Señalización "Salida de emergencia"

Descripción:
Salida de emergencia (Lado izquierdo)



Código	Medidas cm	Espesor mm	Color	Material	Precio
14SEGURI232KA	20 x 25	1	Verde	PVC	\$59.16

Unidad: 1 Pieza. Master: 10 Piezas.

Señalización "Punto de reunión"

Descripción:
Punto de reunión



Código	Medidas cm	Espesor mm	Color	Material	Precio
14SEGURI110KA	20 x 25	1	Verde	PVC	\$58.00
14SEGURI146KA	30 x 45	1	Verde	PVC	\$111.36

Unidad: 1 Pieza. Master: 10 Piezas.



Señalización "Botiquín"

Descripción:
Botiquín



Código	Medidas cm	Espesor mm	Color	Material	Precio
14SEGURI108KA	20 x 25	1	Verde	PVC	\$55.68

Unidad: 1 Pieza. Master: 10 Piezas.

Señal "Asiento Inhabilitado"

Descripción:
Asiento inhabilitado



Código	Medidas cm	Espesor mm	Color	Material	Precio
14SEGURI302KA	30x 25	1	Verde	PVC	\$99.76

Señalización "Basura inorgánica"

Descripción:
Basura inorgánica



Código	Medidas cm	Espesor mm	Color	Material	Precio
14SEGURI135KA	20 x 25	1	Gris	PVC	\$56.84

Unidad: 1 Pieza. Master: 10 Piezas.

Señalización "Uso obligatorio de casco"

Descripción:
Uso obligatorio de casco



Código	Medidas cm	Espesor mm	Color	Material	Precio
14SEGURI112KA	20 x 25	1	Azul	PVC	\$54.52
14SEGURI142KA	30 x 45	1	Azul	PVC	\$85.84

Unidad: 1 Pieza. Master: 10 Piezas.

Señalización "Uso obligatorio de cubrebocas"

Descripción:
Uso obligatorio de cubreboca



Código	Medidas cm	Espesor mm	Color	Material	Precio
14SEGURI115KA	20 x 25	1	Azul	PVC	\$52.20

Unidad: 1 Pieza. Master: 10 Piezas.

Señalización "Zona de seguridad"

Descripción:
Zona de seguridad



Código	Medidas cm	Espesor mm	Color	Material	Precio
14SEGURI111KA	20 x 25	1	Verde	PVC	\$54.52

Unidad: 1 Pieza. Master: 10 Piezas.

Señalización "Basura orgánica"

Descripción:
Basura orgánica



Código	Medidas cm	Espesor mm	Color	Material	Precio
14SEGURI134KA	20 x 25	1	Verde	PVC	\$56.84

Unidad: 1 Pieza. Master: 10 Piezas.

Señalización "Reservado"

Descripción:
Reservado



Código	Medidas cm	Espesor mm	Color	Material	Precio
14SEGURI132KA	20 x 25	1	Azul marino	PVC	\$54.52

Unidad: 1 Pieza. Master: 10 Piezas.

Señalización "Uso obligatorio de lentes de seguridad"

Descripción:
Uso obligatorio de lentes de seguridad



Código	Medidas cm	Espesor mm	Color	Material	Precio
14SEGURI114KA	20 x 25	1	Azul	PVC	\$56.84
14SEGURI143KA	30 x 45	1	Azul	PVC	\$77.72

Unidad: 1 Pieza. Master: 10 Piezas.

Señalización "Uso obligatrio de cofia y cubrebocas"

Descripción:
Uso obligatorio de cofia y cubreboca



Código	Medidas cm	Espesor mm	Color	Material	Precio
14SEGURI144KA	30 x 45	1	Azul	PVC	\$81.20

Unidad: 1 Pieza. Master: 10 Piezas.



PVC

Señalización "Uso obligatorio de equipo de protección"

Descripción:
Uso obligatorio de equipo de protección



Código	Medidas cm	Espesor mm	Color	Material	Precio
14SEGURI145KA	30 x 45	1	Azul	PVC	\$81.20
14SEGURI224KA	30 x 40	1	Azul	PVC	\$119.48

Unidad: 1 Pieza. Master: 10 Piezas.

Señalización "Uso obligatorio de protección auditiva"

Descripción:
Uso obligatorio de protección auditiva



Código	Medidas cm	Espesor mm	Color	Material	Precio
14SEGURI113KA	20 x 25	1	Azul	PVC	\$41.76

Unidad: 1 Pieza. Master: 10 Piezas.

Señal "Uso obligatorio protector facial"

Descripción:
Uso obligatorio de protector facial



Código	Medidas cm	Espesor mm	Color	Material	Precio
14SEGURI309KA	20x25	1	Azul	PVC	\$61.48

Señalización "Uso obligatorio de zapatos de seguridad"

Descripción:
Uso obligatorio de zapatos de seguridad



Código	Medidas cm	Espesor mm	Color	Material	Precio
14SEGURI117KA	20 x 25	1	Azul	PVC	\$56.84

Unidad: 1 Pieza. Master: 10 Piezas.

Señalización "Uso obligatorio de guantes"

Descripción:
Uso obligatorio de guantes



Código	Medidas cm	Espesor mm	Color	Material	Precio
14SEGURI116KA	20 x 25	1	Azul	PVC	\$41.76

Unidad: 1 Pieza. Master: 10 Piezas.

Señal "Uso obligatorio guantes"

Descripción:
Uso obligatorio de guantes



Código	Medidas cm	Espesor mm	Color	Material	Precio
14SEGURI308KA	20x25	1	Azul	PVC	\$61.48

Señal "Respete la dirección del sentido autorizado"

Descripción:
Respete la dirección del sentido autorizado



Nota: Defecto en el letrero, no se aceptan devoluciones

Código	Medidas cm	Espesor mm	Color	Material	Precio
14SEGURI300KA	20x25	1	Azul	PVC	\$52.20

Señal "Alfombra desinfectante"

Descripción:
Paso obligatorio por la alfombra desinfectante



Código	Medidas cm	Espesor mm	Color	Material	Precio
14SEGURI303KA	20x25	1	Azul	PVC	\$61.48

Señal "Obligatorio usar gel"

Descripción:
Obligatorio usar alcohol en gel



Código	Medidas cm	Espesor mm	Color	Material	Precio
14SEGURI311KA	20x25	1	Azul	PVC	\$61.48

Señal "Lávese las manos con regularidad"

Descripción:
Lávese las manos con regularidad



Código	Medidas cm	Espesor mm	Color	Material	Precio
14SEGURI296KA	20x25	1	Azul	PVC	\$61.48



Señal "Aforo máximo"

Descripción:
Aforo máximo



Código	Medidas cm	Espesor mm	Color	Material	Precio
14SEGURI297KA	20x25	1	Azul	PVC	\$61.48

Señalización "Sanitarios"

Descripción:
Sanitarios



Código	Medidas cm	Espesor mm	Color	Material	Precio
14SEGURI138KA	20 x 7	1	Azul	PVC	\$48.72
14SEGURI133KA	20 x 25	1	marino	PVC	\$59.16

Unidad: 1 Pieza. Master: 10 Piezas.

Señalización "Caballeros"

Descripción:
Caballeros



Código	Medidas cm	Espesor mm	Color	Material	Precio
14SEGURI136KA	20 x 7	1	Azul	PVC	\$48.72
14SEGURI129KA	20 x 25	1	marino	PVC	\$58.00

Unidad: 1 Pieza. Master: 10 Piezas.

Señalización "Prohibido fumar"

Descripción:
Prohibido fumar



Código	Medidas cm	Espesor mm	Color	Material	Precio
14SEGURI123KA	20 x 25	1	Rojo/	PVC	\$56.84
14SEGURI151KA	30 x 45	1	Negro	PVC	\$113.68

Unidad: 1 Pieza. Master: 10 Piezas.

Señalización "No pase área restringida"

Descripción:
No pase área restringida



Código	Medidas cm	Espesor mm	Color	Material	Precio
14SEGURI228KA	30 x 40	1	Rojo/Negro	PVC	\$125.28

Unidad: 1 Pieza. Master: 10 Piezas.

Señalización "Utilice el pasamanos"

Descripción:
Utilice el pasamanos



Código	Medidas cm	Espesor mm	Color	Material	Precio
14SEGURI131KA	20 x 25	1	Azul marino	PVC	\$54.52

Unidad: 1 Pieza. Master: 10 Piezas.

Señalización "Damas"

Descripción:
Damas

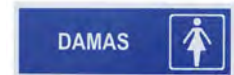

Código	Medidas cm	Espesor mm	Color	Material	Precio
14SEGURI137KA	20 x 7	1	Azul marino	PVC	\$48.72
14SEGURI130KA	20 x 25	1	marino	PVC	\$61.48

Unidad: 1 Pieza. Master: 10 Piezas.

Señalización "Área de fumar"

Descripción:
Área de fumar



Código	Medidas cm	Espesor mm	Color	Material	Precio
14SEGURI118KA	20 x 25	1	Azul	PVC	\$38.28

Unidad: 1 Pieza. Master: 10 Piezas.

Señalización "No fumar"

Descripción:
No fumar



Código	Medidas cm	Espesor mm	Color	Material	Precio
14SEGURI240KA	40x20	1	Rojo/ Negro	PVC	\$56.84

Unidad: 1 Pieza. Master: 10 Piezas.

Señalización "Prohibido el paso"

Descripción:
Prohibido el paso



Código	Medidas cm	Espesor mm	Color	Material	Precio
14SEGURI124KA	20 x 25	1	Rojo/ Negro	PVC	\$61.48

Unidad: 1 Pieza. Master: 10 Piezas.



PVC

Señalización "Prohibido estacionarse"

Descripción:
Prohibido estacionarse



Código	Medidas cm	Espesor mm	Color	Material	Precio
14SEGURI125KA	20 x 25	1	Rojo/Negro	PVC	\$59.16

Unidad: 1 Pieza. Master: 10 Piezas.

Señalización "No utilizar en caso de emergencia"

Descripción:
No utilizar en caso de emergencia



Código	Medidas cm	Espesor mm	Color	Material	Precio
14SEGURI126KA	20 x 25	1	Rojo/Negro	PVC	\$58.00

Unidad: 1 Pieza. Master: 10 Piezas.

Señalización "10km/h máxima"

Descripción:
10 km/h Máxima



Código	Medidas cm	Espesor mm	Color	Material	Precio
14SEGURI231KA	30 x 40	1	Rojo/Negro	PVC	\$125.28

Unidad: 1 Pieza. Master: 10 Piezas.

Señalización "Cuidado con el perro"

Descripción:
Cuidado con el perro



Código	Medidas cm	Espesor mm	Color	Material	Precio
14SEGURI235KA	20 x 25	1	Rojo/Negro	PVC	\$58.00

Unidad: 1 Pieza. Master: 10 Piezas.

Señalización "Precaución alto voltaje"

Descripción:
Precaución alto voltaje



Código	Medidas cm	Espesor mm	Color	Material	Precio
14SEGURI122KA	20 x 25	1	Amarillo Negro	PVC	\$56.84

Unidad: 1 Pieza. Master: 10 Piezas.

Señalización "Entrada y salida las 24 horas, no estacionarse"

Descripción:
Entrada/salida 24 hrs.
No estacionarse



Código	Medidas cm	Espesor mm	Color	Material	Precio
14SEGURI237KA	40 x 20	1	Rojo/Negro	PVC	\$107.88

Unidad: 1 Pieza. Master: 10 Piezas.

Señalización "Alto total"

Descripción:
Alto total



Código	Medidas cm	Espesor mm	Color	Material	Precio
14SEGURI230KA	30 x 40	1	Rojo	PVC	\$119.48

Unidad: 1 Pieza. Master: 10 Piezas.

Señalización "No pase, cuidado con el perro"

Descripción:
No pase cuidado con el perro
Cuidado con el perro



Código	Medidas cm	Espesor mm	Color	Material	Precio
14SEGURI236KA	40 x 20	1	Rojo/Negro	PVC	\$51.04

Unidad: 1 Pieza. Master: 10 Piezas.

Señalización "Se vende"

Descripción:
Se vende



Código	Medidas cm	Espesor mm	Color	Material	Precio
14SEGURI238KA	40 x 20	1	Rojo	PVC	\$107.88

Unidad: 1 Pieza. Master: 10 Piezas.

Señalización "Precaución alta tensión"

Descripción:
Precaución alta tensión



Código	Medidas cm	Espesor mm	Color	Material	Precio
14SEGURI225KA	30x40	1	Amarillo Negro	PVC	\$125.28

Unidad: 1 Pieza. Master: 10 Piezas.



Señalización "Precaución hombres trabajando"

Descripción:
Precaución hombres trabajando



Código	Medidas cm	Espesor mm	Color	Material	Precio
14SEGURI120KA	20 x 25	1	Amarillo/negro	PVC	\$56.84

Unidad: 1 Pieza. Master: 10 Piezas.

Señalización "Precaución utilice el pasamanos"

Descripción:
Precaución utilice el pasamanos



Código	Medidas cm	Espesor mm	Color	Material	Precio
14SEGURI119KA	20 x 25	1	Amarillo/negro	PVC	\$38.28

Unidad: 1 Pieza. Master: 10 Piezas.

Señalización "Precaución montacargas"

Descripción:
Precaución montacargas



Código	Medidas cm	Espesor mm	Color	Material	Precio
14SEGURI121KA	20 x 25	1	Amarillo/negro	PVC	\$41.76

Unidad: 1 Pieza. Master: 10 Piezas.

Señalización "Precaución niños jugando"

Descripción:
Precaución niños jugando



Código	Medidas cm	Espesor mm	Color	Material	Precio
14SEGURI239KA	20 x 25	1	Amarillo/negro	PVC	\$41.76

Unidad: 1 Pieza. Master: 10 Piezas.

Señalización "Que hacer en sismos/incendios"

Descripción:
Que hacer en sismo/incendio



Código	Medidas cm	Espesor mm	Color	Material	Precio
14SEGURI104KA	20 x 30	1	Azul/negro	PVC	\$82.36

Unidad: 1 Pieza. Master: 10 Piezas.

Señalización "Que hacer en caso de sismos/incendios"

Descripción:
Que hacer en sismo/incendio



Código	Medidas cm	Espesor mm	Color	Material	Precio
14SEGURI275SM	30 x 40	.40	Negro/azul	Estireno	\$60.20

Unidad: 1 Pieza. Master: 10 Piezas.

Señalización "Instrucciones en caso de sismo/incendio"

Descripción:
Instrucciones de sismo/incendio



Código	Medidas cm	Espesor mm	Color	Material	Precio
14SEGURI104SM	20 x 30	1.15	Azul/negro	Estireno	\$55.68

Unidad: 1 Pieza. Master: 10 Piezas.

Señalización "Que hacer en caso de huracán/incendio"

Descripción:
Placa instrucciones huracán/incendio



Código	Medidas cm	Espesor mm	Color	Material	Precio
14SEGURI276SM	30X40	.40	Negro/verde	Estireno	\$60.20

Unidad: 1 Pieza. Master: 10 Piezas.

Señalización "Utilice el pasamanos"

Descripción:
Utilice el pasamanos



Código	Medidas cm	Espesor mm	Color	Material	Precio
14SEGURI131SM	20 x 25	1.15	Azul marino	Estireno	\$26.05

Unidad: 1 Pieza. Master: 10 Piezas.

Señalización "Prohibido estacionarse"

Descripción:
Prohibido estacionarse



Código	Medidas cm	Espesor mm	Color	Material	Precio
14SEGURI125SM	20 x 25	1.15	Rojo/Negro	Estireno	\$41.59

Unidad: 1 Pieza. Master: 10 Piezas.

PVC

ESTIRENO



Señalización "Uso obligatorio casco"

Descripción:
Uso obligatorio de casco



Código	Medidas cm	Espesor mm	Color	Material	Precio
14SEGURI1425M	30 x 45	1	Azul	Estireno	\$46.98

Unidad: 1 Pieza. Master: 10 Piezas.

ACRÍLICO

Señalización "Hidrante"

Descripción:
Hidrante



Código	Medidas cm	Espesor mm	Color	Material	Precio
14SEGURI241SM	16 x 20	3	Rojo	Acrílico	\$183.28

Unidad: 1 Pieza. Master: 10 Piezas.

Señalización "Salida de emergencia"

Descripción:
Salida de emergencia (Lado Derecho)



Código	Medidas cm	Espesor mm	Color	Material	Precio
14SEGURI236SM	16 x 20	3	Verde	Acrílico	\$183.28

Unidad: 1 Pieza. Master: 10 Piezas.

Señalización "Sanitarios"

Descripción:
Sanitarios



Código	Medidas cm	Espesor mm	Color	Material	Precio
14SEGURI246SM	16 x 20	3	Gris	Acrílico	\$157.76

Unidad: 1 Pieza. Master: 10 Piezas.

Protectores auditivos con orejeras

Características:
• Diadema de plástico en color rojo y negro
• Acojinados y ajustables
• 29DB



Código	Número	Precio
14SEGURI024FU	SR13016-1	\$118.32

Unidad: 1 Pieza. Master: 10 Piezas.

Señalización "No usar elevadores en caso de sismo o incendio"

Descripción:
No usar elevador en sismo/incendio



Código	Medidas cm	Espesor mm	Color	Material	Precio
14SEGURI247SM	16 x 20	3	Rojo/negro	Acrílico	\$141.98

Unidad: 1 Pieza. Master: 10 Piezas.

Señalización "Zona de menor riesgo"

Descripción:
Zona de menor riesgo



Código	Medidas cm	Espesor mm	Color	Material	Precio
14SEGURI238SM	16 x 20	3	Verde	Acrílico	\$183.28

Unidad: 1 Pieza. Master: 10 Piezas.

Señalización "Salida de emergencia"

Descripción:
Salida de emergencia (Lado Izquierdo)



Código	Medidas cm	Espesor mm	Color	Material	Precio
14SEGURI237SM	16 x 20	3	Verde	Acrílico	\$183.28

Unidad: 1 Pieza. Master: 10 Piezas.

Señalización "Empuje/jale"

Descripción:
Empuje
Jale



Código	Medidas cm	Espesor mm	Color	Material	Precio
14SEGURI127KA	25 x 8	.20	Rojo	A. Vynil	\$41.76
14SEGURI128KA					\$58.00

Unidad: 1 Pieza. Master: 10 Piezas.

Tapones auditivos

Características:
• Tapones de hule
• Cuerda: longitud 70 cm



Código	Número	Medidas	Precio
14SEGURI052CP	EP-565	32 mm	\$37.12

Unidad: 1 Par. Master: 100 Pares.



Tapones auditivos

- Características:
- Material: teflón
 - Cordón de hule: longitud 60 cm



Código	Número	Número	Precio
14SEGURI074CH	SR13008	27 mm	\$24.94

Unidad: 1 Par. Master: 100 Pares.

Protectores auditivos

- Características:
- Sin cordón
 - Color naranja tipo esponja



OFERTA POR VOLUMEN

Código	Número	Medidas	Precio
14SEGURI157SM	S/N	26 mm	\$146.43

Caja con: 100 Pares.

Protectores auditivos

- Características:
- Aprobado por ANSIS3.19-1974
 - Color naranja tipo esponja



OFERTA POR VOLUMEN

Código	Número	Medidas	Precio
14SEGURI075SM	GM-01	26 mm	\$617.70

Caja con: 100 Pares.

Protectores auditivos con diadema

- Características:
- Diadema de plástico de ancho 7 a 9 mm
 - Tapones de hule cómodos para los oídos
 - Se adaptan fácilmente a cualquier medida
 - 28DB

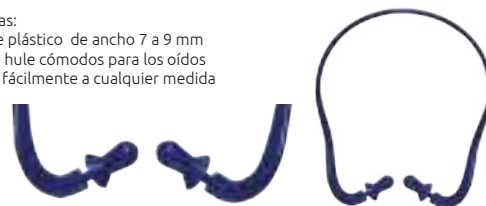

Código	Número	Precio
14SEGURI073CH	SR13014	\$41.76

Unidad: 1 Pieza. Master: 1 Pieza.

Mascarilla cubrebocas KN95 de tela 200 gr.



- Características:
- Desechable
 - No médica
 - 4 capas de tela no tejida 50g / m²
 - Peso total: 200 gr.
 - Inflamabilidad <= 5s
 - Resistencia de la correa: (10n) > 10s t
 - Resistencia al flujo de aire: <= 342.2pa (35mmH²O)
- Insumos
- Algodón de 60g / m²
 - Paño soplado 50g / m²

OFERTA ESPECIAL

Instructivo para el armado de la mascarilla



1.-Toma la mascarilla y despliegala con ambas manos



2.-Coloca la mascarilla en tu barbilla



3.-Ajusta las cintas elásticas



4.-Coloca ambos dedos sobre el puente metálico hasta que el clip esté completamente presionado

KN95

Código	Modelo	Medida	Precio
14SEGURI288CH	KN95	10 x 15.5 cm	\$667.00

Unidad: 1 caja con 10 piezas Master: 1 caja con 10 piezas

Cubrebocas hipoalergénico de tela 70 gr.



- Características:
- Lavable
 - Material: Tela Non woven (polipropileno)
 - Color azul
 - 3 elásticos de 16.5 cm para ajuste
 - Resistente a fluidos, antiestático, e hipoalergénico

OFERTA ESPECIAL

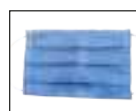

Tela Non Woven



Repelente al agua

Código	Medida	Precio
14SEGURI291SM	19 x 9 cm	\$15.08

Unidad: 1 pieza Master: 100 piezas

Cubrebocas hipoalergénico de tela 27 gr.



- Características:
- Desechable
 - Doble capa de tela no tejida adherida con Thermoflex sms 27 gr/m²
 - Material: Tela Non woven (polipropileno)
 - Color blanco,
 - Resistente a fluidos, antiestático, e hipoalergénico

OFERTA ESPECIAL

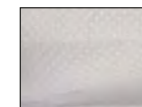

Tela Non Woven

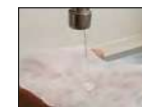

Repelente al agua

Código	Medida	Precio
14SEGURI290SM	17 x 12 cm	\$5.80

Unidad: 1 pieza Master: 100 piezas



Mascarilla para polvo

- Características:
- Para polvo fino, no tóxico
 - Con rejilla
 - Cinta elástica



OFERTA
POR VOLUMEN

Código	Número	Precio
14SEGURI095CH	M-005B	\$51.04

Unidad: 1 Pieza Master: 50 Piezas

Mascarilla anti gas

- Características:
- Mascarilla contra gases, vapores y polvos
 - Dos filtros, usa cartucho RC203
 - Cinta elástica ajustable



OFERTA
POR VOLUMEN

Código	Número	Precio
14SEGURI097CH	M-010	\$160.08

Unidad: 1 Pieza. Master: 50 Piezas.

Filtros de repuesto para mascarilla

- Características:
- Filtros de repuesto para mascarilla No. M-005B



Código	Número	Precio
14SEGURI163CH	M-005B/F	\$29.00

Bolsa: 5 Piezas. Master: 50 Bolsas.

Careta de plástico

- Características:
- Careta de plástico con moldura de lámina galvanizada
 - Medidas de careta: 229 x 190 mm
 - Montura de plástico ajustable
 - Transparente/verde



OFERTA
POR VOLUMEN

Código	Color	Precio
14SEGURI057SM	Claro	\$294.23
14SEGURI058SM	Verde	\$277.30

Unidad: 1 Pieza. Master: 1 Pieza.

Mascarilla anti gas

- Características:
- Para gases, vapores y polvos
 - Un filtro, usa cartucho RC203
 - Cinta elástica ajustable
 - Marca: KARLEN



OFERTA
POR VOLUMEN

Código	Número	Precio
14SEGURI098CH	M-011	\$122.96

Unidad: 1 Pieza. Master: 50 Piezas.

Cartuchos de repuesto para mascarilla

- Características:
- Cartucho de repuesto para mascarilla No. M-010 y M-011

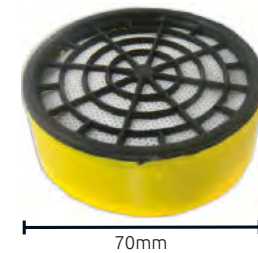

Código	Número	Precio
14SEGURI099CH	RC203	\$204.16

Caja: 6 Piezas. Master: 50 Cajas.

Careta de plástico

- Características:
- Careta de plástico
 - Con moldura de aluminio
 - Medidas de careta: 400 x 200 mm
 - Montura de plástico ajustable
 - Perillas laterales para ajustar la careta



OFERTA
POR VOLUMEN

Código	Número	Precio
14SEGURI080CH	SH-006	\$221.56

Unidad: 1 Pieza. Master: 1 Pieza.

Careta de malla de alambre

- Características:
- Careta de malla de alambre
 - Con moldura de lámina galvanizada
 - Medidas de careta: 310 x 220 mm
 - Montura de plástico ajustable



OFERTA
POR VOLUMEN

Código	Número	Precio
14SEGURI060SM	S/N	\$406.46

Unidad: 1 Pieza. Master: 1 Pieza.



Careta con malla de metal

Características:

- Careta con malla de metal
- Perillas laterales para ajustar la careta
- Medidas de careta: 300 x 195 mm
- Montura de plástico ajustable



Código	Número	Precio
23CARETA002CO	19-101BCEJ	\$290.00

Unidad: 1 Pieza. Master: 1 Pieza.

Careta con malla de metal

Características:

- Careta con malla de metal
- Bandas elásticas ajustables
- Perillas laterales para ajustar montura
- Medidas de careta: 300 x 195 mm
- Tira de esponja frontal para mayor conformidad



OFERTA
POR VOLUMEN

Código	Número	Precio
23CARETA003CO	19-100MGCEJ	\$261.00

Unidad: 1 Pieza. Master: 1 Pieza.

Careta con malla de metal

Características:

- Con audífonos ajustables, para un ruido mayor de 30 DB
- Con malla de metal
- Medidas de careta: 310 x 190 mm
- Montura de plástico ajustable
- Protectores auditivos



Código	Número	Precio
235120915--CP	19-10MFWCE	\$719.20

Unidad: 1 Pieza. Master: 1 Pieza.

Careta con malla metálica

Características:

- Banda elástica ajustable
- Tira de esponja frontal para mayor comodidad
- Medidas de careta: 340 x 190 mm
- Marca: TECOMECC



Código	Número	Precio
235120901--TE	5120901	\$482.56

Unidad: 1 Pieza. Master: 1 Pieza.

Careta protectora de PVC



Características:

- Resistente y ligera
- Material: PVC cristal
- Grosor: 12 milésimas de pulgada

Ventajas

- Mayor protección ya que cubre ojos, nariz y boca, permite el uso de anteojos y tapabocas
- Reduce el riesgo de proyección de partículas a la cara
- Protección contra el Covid-19
- Reduce probabilidad de contagio
- Facil de limpiar y lavable
- Reutilizable y ajustable a diferentes tamaños

*Su material cumple con las normas del FDA

OFERTA
POR VOLUMEN

Código	Medidas		Precio
	Largo	Ancho	
14SEGURI289SM	26 cm	23 cm	\$23.20

Unidad: 1 Pieza. Master: 100 Piezas

Careta protectora de PET

Características:

- Careta armable protectora de PET grado alimenticio,
- Espesor aproximado de 0.2 mm (12 pts)
- Alto grado de cristalinidad y alta tensión superficial, lo que le permite actuar como excelente barrera a CO2, aceptable barrera a O2 y humedad.
- La banda elástica (25 cm largo x 2.5 mm de diámetro) y foamy se adaptan cómodamente a cualquier diámetro de cabeza.

Ventajas

- Transparente, protege ojos, nariz y boca, ayuda a evitar tocarse la cara.
- Protección anti estornudo.
- Protege completamente el rostro permitiendo total visibilidad.
- Es lavable preferentemente con jabón líquido y esponja y reusable.



Recuerde usar esta careta, cada que tenga contacto con personas fuera de su entorno, le recomendamos lavarla frecuentemente.

Instructivo para el armado de la Careta

1. Lávese las manos con agua y jabón o utilice gel antibacterial.



2. Por precaución, sanitice la Careta antes de armarla (la careta es lavable).



3. Ponga el cojín para la frente utilizando la cinta adhesiva previamente colocada, siguiendo la guía que viene en la careta.

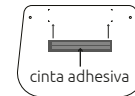

4. Inserte el elástico en cada uno de los orificios por la parte frontal.

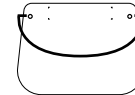

ISO
9001:2015
CERTIFIED

OFERTA
POR VOLUMEN

Código	Largo	Medidas		Precio
		Ancho 1	Ancho 2	
14SEGURI287SM	31 cm	23 cm	28 cm	\$26.68

Unidad: 1 Pieza. Master: 100 Piezas.





PLOMERÍA



Pinza para plomero

- Características:
- Acabado: pulido natural
 - Mangos forrados de plástico
 - Peso aprox: 356 g



OFERTA
POR VOLUMEN

Código	Número	Medidas pulg. mm	Precio
14PINZAS350CH	JO-WP-10 (194)	10 250	\$189.08

Unidad: 1 pieza. Master: 12 piezas.

Llave para lavabo

- Características:
- Cromadas
 - Mordazas forjadas
 - Fijas



Código	Número	Capacidad mm	Longitud pulg. mm	Precio
14LLAVEL012CO	090036BK16	32 mm	432 17"	\$261.00

Unidad: 1 pieza. Master: 1 pieza.

Manguera para lavabo de aluminio

- Características:
- Conexión de acero inoxidable 1/2 x 1/2.
 - Longitud: 55 cm
 - Trenzado de aluminio.
 - Capa interior material plástico EPDM.
 - Inserto de plástico.



Código	Número	Precio
14MANGUE044SM	FWC55	\$52.78

Unidad: 1 pieza. Master: 10 piezas.

Llave de tipo Nariz

- Características:
- Uso doméstico.
 - Cuerda de nariz de 3/4".
 - No cuenta con OFERTA



OFERTA ESPECIAL

Código	Número	Rosca mm pulg.	Material	Master	Precio
*14LLAVEP014SM	11		PVC blanco	10 piezas	\$27.96
14LLAVES030CH	LLB010	13 1/2"	Bronce sólido	12 piezas	\$154.28
14LLAVES031CH	LLB005		ZAMAC	12 piezas	\$54.52

Unidad: 1 pieza.

Manguera para lavabo

- Características:
- Conexión de acero inoxidable 1/2" x 1/2".
 - Longitud: 40 cm.
 - Manguera flexible para lavabo y fregadero.
 - Trenzado de aluminio.
 - Capa interior material plástico EPDM.
 - Inserto de plástico.



Código	Precio
14MANGUE055SM	\$45.88

Unidad: 1 pieza. Master: 1 pieza.

Manguera para W.C.

- Características:
- Conexión de acero inoxidable 1/2"x7/8".
 - Longitud 40 cm.
 - Trenzado de aluminio.
 - Capa interior material plástico EPDM.
 - Inserto de plástico.



Código	Precio
14MANGUE054SM	\$48.89

Unidad: 1 pieza. Master: 1 pieza.

Manguera para gas PIGTAIL

Tuerca de latón

Presión: 85 psi @ 23°C

Trenzado: aluminio y vinilo

Manguera interior de PVC



- Características:
- Tuerca de latón
 - Niple espiga de latón con tuerca de 7/16"
 - Fécula de aluminio
 - Longitud: 55cm
 - Incluye punta Pol con tuerca izquierda y maneral
 - Presión a 23°: 85 PSI

Código	Número	Precio
14MANGUE045SM	FGP55	\$96.45

Unidad: 1 pieza. Master: 1 pieza.

Manguera de aluminio para gas

Tuerca de latón

Presión: 85 psi @ 23°C

Trenzado: aluminio y vinilo

Manguera interior de PVC



- Características:
- Fécula y espiga de aluminio, con trenzado de aluminio y vinilo
 - Temperatura de trabajo máxima: 50°C
 - Presión de trabajo a 23°: 85 PSI.
 - Conexiones de latón 3/8"x3/8"
 - Crimpado de fábrica a presión para evitar fugas

Código	Longitud	Precio
14MANGUE052SM	1 metro	\$ 67.04
14MANGUE035SM	2 metros	\$93.67
14MANGUE037SM	5 metros	\$157.99

Unidad: 1 pieza. Master: 1 pieza.



Manguera gas armada

Tuerca de latón

Presión:
85 psi @ 23°C

PVC de alta
resistencia

Trenzado:
Poliéster

PVC flexible
virgen



Características:

- Tuerca y espiga de latón
- Fécula de aluminio
- Manguera ideal para la conducción de gases a presión, para casas y remolques.
- Materiales: PVC 100% virgen de alta resistencia con trenzado de poliéster
- Diámetro disponible: 3/8" (9.5mm).
- Presión de trabajo a 23°C: 85 PSI.

Código	Longitud	Color	Precio
14MANGUE053SM	1 metro		\$69.95
14MANGUE059SM	2 metros	Amarillo	\$96.45
14MANGUE060SM	5 metros		\$175.97

Unidad: 1 pieza. Master: 1 pieza.



Manguera aerogas

Características:

- Para todo tipo de instalaciones en las que se conduzca gas.
- Manguera reforzada para gas a presión.
- Resistente a temperaturas ambientales extremas.
- Resistente al arrastre y uso rudo.
- Autoextinguible.
- Materiales: PVC/Poliéster.
- Diámetro disponible: 3/8" (9.5 mm).
- Color: negro.
- Presentación: Armada con conexión.
- Presión de trabajo a 25°C: 300 PSI



Código	Longitud (m)	Precio
14MANGUE057SM	2	\$223.45
14MANGUE051SM	5	\$399.45

Unidad: 1 pieza. Master: 1 pieza.

Niples de acero inoxidable SS 316

Características:

- Tipo barril.
- Cuerda NPT



Código	Medidas pulg. Diám. x long.	Precio
14NIPLES078CH	1/2 x 4	\$95.12
14NIPLES079CH	3/4 x 4	\$119.48
14NIPLES080CH	1 x 4	\$167.04
14NIPLES081CH	1.1/2 x 4	\$261.00
14NIPLES082CH	2 x 4	\$417.60

Unidad: 1 pieza. Master: 1 pieza.

Detector de fuga de gas

Características:

- Tiempo de respuesta instantáneo
- Detecta rastros de gas, combustible, metano, gas natural de forma estable y eficiente.
- Tiempo de precalentamiento: 15-30 segundos
- Batería: 2 pilas LR06 (AA) (no incluidas)
- Peso: 200 g
- Tamaño: 265x35 mm

Ideal para detectar fugas de gas en el hogar y la industria alimentaria.



Especificaciones	
Detona alarma alta	2000 ppm
Detona alarma baja	500 ppm

Código	Número	Precio
14PROBAD013CH	NM8800A	\$938.44

Unidad: 1 pieza. Master: 1 pieza.

Detector de fuga de gas

Características:

- Alarma sónica y de luz led
- Detecta rastros de gas LP, Ch4, Metano, butano, gas inflamable
- Sensor de catalizador de combustión
- Duración de la pila aprox. 4 horas. uso continuo
- Contiene: 2 Baterías AAA Alcalinas
- Medidas: 164 x 21 mm
- Peso: 25 g
- En blister para exhibidor



CE

Especificaciones	
Consumo de energía	DC 200mA
Detección de gases	LNG, LPG
Humedad	95% RH o INFERIOR
Temperatura	-10° C° 50°C

Código	Número	Precio
14PROBAD011CE	GD3000	\$1,735.36

Unidad: 1 pieza. Master: 1 pieza.

Niples electrogalvanizados cédula 40

Características:

- Los niples marcados con ** son de cuerda continua (CC CUERDA CONTINUA)
- Cuerda NPT



Código	Medidas pulg. Diám. x long.	Precio
14NIPLES101GM	1/8 x 3	\$19.72
14NIPLES102GM	1/8 x 4	\$24.36
**14NIPLES103GM	1/4 x 1	\$5.80
14NIPLES106GM	1/4 x 4	\$12.76
14NIPLES107GM	1/4 x 5	\$16.24
14NIPLES108GM	1/4 x 6	\$18.56
14NIPLES109GM	1/4 x 8	\$24.36
**14NIPLES110GM	3/8 x 1	\$6.96
14NIPLES113GM	3/8 x 4	\$15.08
14NIPLES114GM	3/8 x 6	\$20.88
14NIPLES115GM	3/8 x 8	\$29.00
14NIPLES118GM	1/2 x 3	\$9.28
14NIPLES119GM	1/2 x 4	\$13.92
14NIPLES120GM	1/2 x 5	\$13.92
14NIPLES128GM	1/2 x 27	\$76.56
**14NIPLES132GM	3/4 x 1	\$6.96

Unidad: 1 pza. Master: 1 pieza.

Código	Medidas pulg. Diám. x long.	Precio
14NIPLES144GM	1 x 6	\$30.16
14NIPLES145GM	1 x 8	\$48.72
14NIPLES146GM	1 x 10	\$49.88
14NIPLES149GM	1.1/4 x 2	\$15.08
14NIPLES152GM	1.1/4 x 6	\$41.76
**14NIPLES156GM	1.1/2 x 1.1/2	\$16.24
14NIPLES157GM	1.1/2 x 2	\$19.72
14NIPLES160GM	1.1/2 x 6	\$61.48
14NIPLES161GM	1.1/2 x 8	\$82.36
**14NIPLES164GM	2 x 1.1/2	\$30.16
14NIPLES165GM	2 x 3	---
14NIPLES167GM	2 x 6	---
14NIPLES173GM	4 x 4	---

Unidad: 1 pieza. Master: 1 pieza.



Niples electrogalvanizados



- Características:
- Los nipples marcados con ** son de cuerda continua (CC CUERDA CONTINUA)
 - Cuerda NPT



Código	Medidas pulg. Diám. x long.	Precio
14NIPLES012CH	3/8 x 3	\$6.09
14NIPLES016CH	1/2 x 1	\$2.55
14NIPLES017CH	1/2 x 2	\$4.52
14NIPLES018CH	1/2 x 3	\$6.03
14NIPLES019CH	1/2 x 4	\$8.12
14NIPLES020CH	1/2 x 5	\$12.64
14NIPLES021CH	1/2 x 6	\$11.48
14NIPLES022CH	1/2 x 8	\$16.12
14NIPLES023CH	1/2 x 10	\$25.40
14NIPLES024CH	1/2 x 12	\$23.20
14NIPLES025CH	1/2 x 15	\$40.60
14NIPLES026CH	1/2 x 19	\$40.60
14NIPLES027CH	1/2 x 24	\$52.08
14NIPLES028CH	1/2 x 27	\$57.88
14NIPLES029CH	1/2 x 30	\$63.80
14NIPLES030CH	1/2 x 35	\$74.24
14NIPLES031CH	1/2 x 40	\$82.36

Unidad: 1 pieza. Master: 1 pieza.

Código	Medidas pulg. Diám. x long.	Precio
14NIPLES039CH	3/4 x 12	\$30.16
**14NIPLES040CH	1 x 1.3/16	\$6.26
14NIPLES043CH	1 x 4	\$13.80
14NIPLES044CH	1 x 6	\$29.00
14NIPLES046CH	1 x 10	\$48.72
14NIPLES047CH	1 x 12	\$44.08
14NIPLES055CH	1.1/4 x 12	\$80.04
14NIPLES062CH	1.1/2 x 10	\$56.84
14NIPLES063CH	1.1/2 x 12	\$77.72

Unidad: 1 pieza. Master: 1 pieza.

Válvula de esfera 1 pieza de acero inoxidable

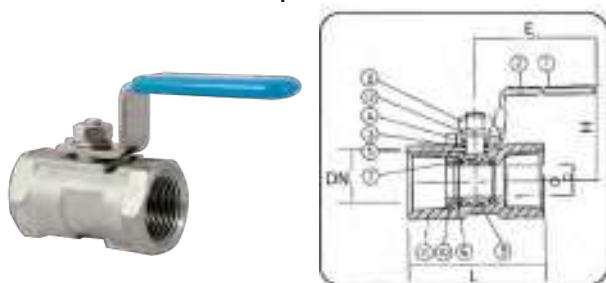

- Características:
- Acero inoxidable A-316
 - 800 PSI (56,2 kg/cm²)
 - De esfera con rosca
 - Cuerda NPT
 - Válvula de 1 pza.

Código	Número	DN	Medidas (mm)				Precio
			D	L	H	E	
*14VALVUL012PR	A-316	1/4"	4.8	40	32	72	\$234.32
14VALVUL013PR		1/2"	9.0	58	42	90	\$244.76
14VALVUL014PR		3/4"	12.5	60	45	90	\$277.24
14VALVUL015PR		1"	16.0	72	52	112	\$387.44
14VALVUL017PR		1.1/2"	24.5	85	60	132	\$919.88
14VALVUL018PR		2"	32.0	102	66	132	\$1,289.92

Unidad: 1 pieza. Master: *2 piezas. Master: 1 pieza.

No.	Nombre	Material A-316
1	Cubierta	Plastic
2	Manija	304
3	Arandela de empuje	15% R-PTFE
4	Empaque glandular	304
5	Junta de empaque	15% R-PTFE
6	Asiento	15% R-PTFE
7	Vástago	316
8	Tuerca	304
9	Esfera	316
10	Retén de asiento	304
11	Cuerpo	316
12	Arandela de la tuerca	304

Válvulas de esfera 3 piezas de acero inoxidable

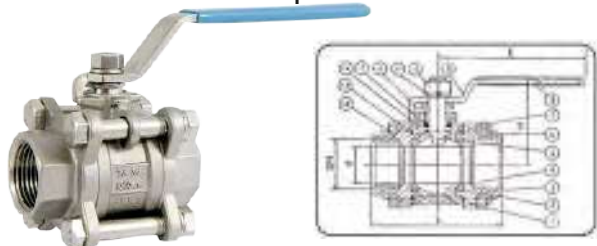

- Características:
- Acero inoxidable A-316
 - 1000 PSI (70,3 kg/cm²)
 - De esfera con rosca
 - Cuerda NPT
 - Válvula de 3 pza.

Código	Número	DN	Medidas (mm)				Precio
			D	L	H	E	
*14VALVUL019AA	A-316	1/4"	12	55	56	120	\$653.08
14VALVUL019AR		1/2"	15	60.5	59	123	\$535.92
14VALVUL020AR		3/4"	20	68	62	123	\$905.96
14VALVUL021AR		1"	25	81	68	130	\$712.24
14VALVUL022AR		1.1/4"	32	95	77	130	\$2,438.32
14VALVUL023AR		1.1/2"	38	103	100	152	\$1,629.80
14VALVUL024AR		2"	50	125	108	182	\$2,064.80

Unidad: 1 pieza. Master: *2 piezas. Master: 20 piezas.

No.	Nombre	QTY	Material A-316
1	Cuerpo	1	316
2	Asiento	2	15% R-PTFE
3	Tapa	2	316
4	Esfera	1	316
5	Vástago	1	316
6	Tuerca	4	304
7	Rondana	4	304
8	Cubierta	1	Plastic
9	Manija	1	304
10	Tuerca de la manija	1	304
11	Tuerca	1	304
12	Empaque glandular	1	304
13	Vástago de empaque	1	15% R-PTFE
14	Arandela de empuje	1	15% R-PTFE
15	Junta de empaque	2	15% R-PTFE
16	Perno	4	304



Válvula de aguja de acero inoxidable

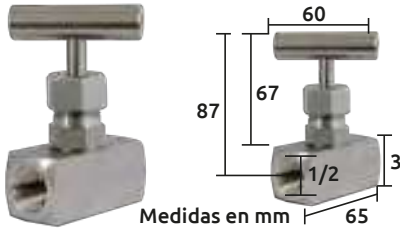

- Características:
- Acero inoxidable 316SS
 - 10 000 PSI (703 kg/cm2)
 - De aguja con rosca
 - Tapón roscado

Código	Número	Entrada NPT	Precio
14VALVUL039AR	ND-10000	1/2"	\$2,005.64

Unidad: 1 pieza. Master: 1 pieza.

Válvula de bola de bronce macho/hembra



- Características:
- Bola de bronce cromada.
 - Cuerpo de bronce forjado.
 - Palanca metálica.
 - Cuerda NPT.



Código	Número	Conexión	Longitud de cuerpo mm	Peso g	Terminado	Precio
14VALVUL003CH	MB-22MF (LL1003)	1/4" x 1/4"	48mm	120g	Niquelado	\$99.76

Unidad: Bolsa 1 pieza. Master: 15 piezas

Válvula de bola de bronce macho/macho



- Características:
- Bola de bronce cromada.
 - Cuerpo de bronce forjado
 - Palanca metálica.
 - Cuerda NPT.



Código	Número	Conexión	Longitud de cuerpo mm	Peso g	Terminado	Precio
14VALVUL001WE	MB-22MM (LL1004)	1/4" x 1/4"	53	116	Niquelado	\$99.76
14VALVUL002WE	MB-44MM (LL1004)	1/2" x 1/2"	54	190	Niquelado	\$142.68
14VALVUL032CH	MB-44MM (L1004)	3/8" x 3/8"	50	125	Niquelado	\$90.48

Unidad: Bolsa 1 pieza. Master: 15 piezas.

Válvula de bola de bronce hembra/hembra

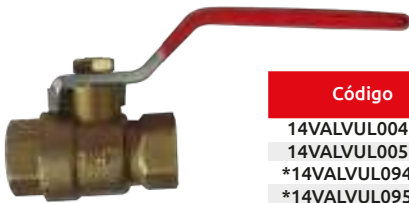

- Características:
- Bola de bronce cromada.
 - Cuerpo de bronce forjado
 - Palanca metálica.
 - Cuerda NPT.

- * Palanca de aluminio.
- * Vástago de bronce.
- * Soldable



Código	Número	Conexión	Longitud de cuerpo mm	Peso g	Terminado	Master	Precio
14VALVUL004CH	MB-22FF (LL1001)	1/4" x 1/4"	42	120	Niquelado	15 piezas.	\$99.76
14VALVUL005CH	MB-22FF (LL1001)	1/2" x 1/2"	50	188	Niquelado	15 piezas.	\$129.92
*14VALVUL094SM	--	1/2" x 1/2"	49	135	Bronce	25 piezas.	\$37.44
*14VALVUL095SM	--	3/4" x 3/4"	40	40	Bronce	12 piezas.	\$46.40
14VALVUL033CH	MB-22FF (L1001)	3/8" x 3/8"	42	123	Niquelado	15 piezas.	\$82.36

Unidad: 1 pieza. *NO CUENTA CON OFERTA

Válvula de bola de bronce macho/hembra



- Características:
- Bola de bronce cromada.
 - Cuerpo de bronce forjado.
 - Palanca metálica.
 - Cuerda NPT.



Código	Número	Conexión	Longitud de cuerpo mm	Peso g	Terminado	Master	Precio
14VALVUL052CH	MF	1/4" x 1/4"	46mm	75g	Bronce	20 piezas	\$63.80

Unidad: Caja 1 pieza.

Válvula de bola de bronce macho/hembra

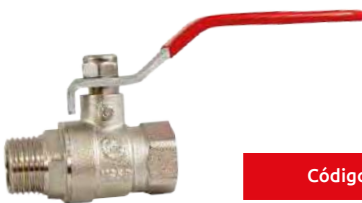

- Características:
- Bola de bronce cromada.
 - Cuerpo de bronce forjado
 - Palanca metálica.
 - Cuerda NPT.



Código	Número	Conexión	Longitud de cuerpo mm	Peso g	Terminado	Master	Precio
14VALVUL006CH	MB-22MF (LL1003)	1/2" x 1/2"	57mm	200g	Niquelado	15 piezas	\$142.68

Unidad: Bolsa 1 pieza.



Válvula de paso de 1/4"

- Características:
- Cuerpo de latón sólido
 - Cuerda hembra de 1/4" x 1/4"
 - Perilla de aleación de zinc
 - Roscable



Código	Número	Conexión	Precio
14VALVUL117CH	HS-SV5020	1/4"	\$90.48

Unidad: 1 pieza. Master:

Válvula de compuerta de 3/4"

- Características:
- Cuerpo de latón sólido
 - Presión máxima: 1034 kPa/150PSI
 - Ideal para usarse en tuberías de agua, aceite y gas.
 - Baja frecuencia operacional.
 - Roscable



Código	Número	Conexión	Precio
14VALVUL119CH	HS-G8011	1/4"	\$153.12

Unidad: 1 pieza. Master:

Pichanchas

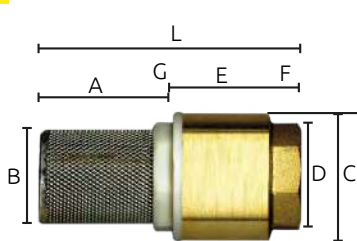

- Características:
- Cuerpo de bronce.
 - Filtro (malla) de acero.



Código	Número	Entrada NPT	A	B	C	D	E	F	G	H	L	Precio
14PICHAN004CH		1/2"	23	24	35	25	26	10	11	12.7	71	\$179.80
14PICHAN002CH	BFFV	1.1/4"	45	43	58	46	32	14	13	31.7	104	\$199.52
14PICHAN005CH		3/4"	29	30	40	31	30	10	11	19.0	80	\$187.92

Unidad: Bolsa 1 pieza. Master: 20 piezas.

Válvula mariposa tipo WAFER con palanca de operación



- Características:
- La válvula cuenta con sello EPDM
 - Cuerpo de fundición de hierro
 - Presión de trabajo 150PSI/1.6 MPA
 - Temperatura de trabajo 135°C.

Lista de componentes y materiales:

- | | |
|--------------|------------------------|
| 1.-Cuerpo | CI |
| 2.-Compuerta | DI |
| 3.-Perno | Acero inoxidable SS416 |
| 4.-Asiento | EPDM |
| 5.-Vástago | Acero al carbón |
| 6.-Buje | P.T.F.E. |
| 7.-Anillo | EPDM |
| 8.-Indicador | Acero al carbón |
| 9.-Palanca | Acero maleable |
| 10.-Tornillo | Acero al carbón |



Código	Medida (pulg)	Presión de trabajo	Precio
14VALVUL100CH	2"	1.6MPA	\$648.44
14VALVUL101CH	2.5"	1.6MPA	\$733.12
14VALVUL102CH	3"	1.6MPA	\$946.56
14VALVUL103CH	4"	1.6MPA	\$1,207.56
14VALVUL104CH	5"	1.6MPA	\$1,064.88
14VALVUL105CH	6"	1.6MPA	\$1,862.96
14VALVUL106CH	8"	1.6MPA	\$2,454.56
14VALVUL108CH	12"	1.6MPA	\$7,734.88

Unidad: 1 pieza. Master: 1 pieza.

Válvula mariposa tipo WAFER con engrane de operación



- Características:
- La válvula cuenta con sello EPDM
 - Cuerpo de fundición de hierro
 - Presión de trabajo 150PSI/1.6 MPA
 - Temperatura de trabajo 135°C.

Lista de componentes y materiales:

- | | |
|--------------|------------------------|
| 1.-Cuerpo | CI |
| 2.-Compuerta | DI |
| 3.-Perno | Acero inoxidable SS416 |
| 4.-Asiento | EPDM |
| 5.-Vástago | Acero al carbón |
| 6.-Buje | P.T.F.E. |
| 7.-Anillo | EPDM |
| 8.-Indicador | Acero al carbón |
| 9.-Palanca | Acero maleable |
| 10.-Tornillo | Acero al carbón |



Código	Medida (pulg)	Presión de trabajo	Precio
14VALVUL107CH	10"	1.6MPA	\$4,455.56
14VALVUL109CH	14"	1.6MPA	\$10,747.40
14VALVUL134CH	12"	1.6MPA	\$8,676.80
14VALVUL110CH	16"	1.6MPA	\$15,204.12
14VALVUL111CH	18"	1.6MPA	\$26,345.92
14VALVUL112CH	20"	1.6MPA	\$30,671.56
14VALVUL113CH	24"	1.6MPA	\$51,120.04

Unidad: 1 pieza. Master: 1 pieza.

Válvula angular de 1/2"

- Características:
- Cuerpo de latón sólido
 - Llave de plástico cromado
 - Extremos roscables
 - Acabado cromado



Código	Número	Conexión	Precio
14VALVUL114CH	HS-A3026	1/2"	\$69.60

Unidad: 1 pieza. Master:

Válvula flotador roscable para tanque alto

- Características:
- Cuerpo de latón sólido
 - Cuerda NPT Hembra
 - Brazo ranurado permite ajuste sencillo.
 - El pivote armado previene rompimiento en caso de congelación -10°C a 90°C.



Código	Número	Conexión	Precio
14VALVUL115CH	HS-SV5012	1/2"	\$104.40
14VALVUL116CH		3/4"	\$222.72

Unidad: 1 pieza. Master:



Codo terminal a 90°

- Características:
- Cuerpo de latón sólido

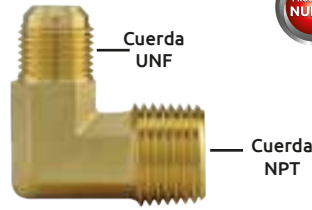

Código	Medidas Cuerda	Precio
14CONEX-178CH*	3/8" x 1/2" (9.5 x 12.7mm)	\$68.44
14CONEX-179CH	3/8" x 3/8" (9.5x9.5mm)	\$53.36

Unidad: 1 pieza. Master: 1 bolsa 25 piezas (*20 piezas)

Niple terminal con espiga

- Características:
- Cuerpo de latón sólido



Código	Medidas Cuerda	Precio
14CONEX-182CH	3/8" (9.5mm)	\$25.52

Unidad: 1 pieza. Master: 1 bolsa 50 piezas

Conector con rosca

- Características:
- Útil para la conexión de instalaciones de agua



Código	Medidas Cuerda	Precio
14CONEX-186CH	3/8" (9.5mm)	\$33.64

Unidad: 1 pieza. Master: 1 bolsa 50 piezas

Conexión para tubería de 7/8"

- Características:
- Cuerpo de latón sólido
 - Cuerda izquierda
 - Ideal para gas



Código	Número	Conexión	Precio
14VALVUL126CH	HS-P9070	7/8"	\$38.28

Unidad: 1 pieza. Master:

Conexión hembra con espiga

- Características:
- Cuerpo de latón sólido
 - Color amarillo
 - Ideal para conectar a la manguera



Niple de campana

- Características:
- Cuerpo de latón sólido

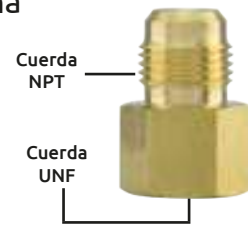

Código	Medidas Cuerda	Precio
14CONEX-180CH	3/8" x 3/8" (9.5x9.5mm)	\$35.96
14CONEX-181CH*	3/8" x 1/2" (9.5 x 12.7mm)	\$51.04

Unidad: 1 pieza. Master: 1 bolsa 50 piezas (*25 piezas)

Niple de unión

- Características:
- Cuerpo de latón sólido

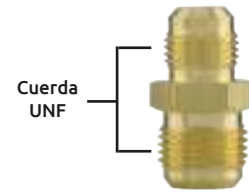

Código	Medidas Cuerda	Precio
14CONEX-183CH*	3/8" x 3/8" (9.5x9.5mm)	\$46.40
14CONEX-184CH	3/8" x 1/2" (9.5 x 12.7mm)	\$63.80
14CONEX-185CH	1/2"X1/2" (12.7x 12.7mm)	\$70.76

Unidad: 1 pieza. Master: 1 bolsa 40 piezas (*50 piezas)

Punta pol

- Características:
- Para conexiones de gas
 - Cuerda NPT



Código	Medidas Cuerda	Longitud mm	Precio
14CONEX-188CH	3/8" (9.5mm)	60	\$68.44
14CONEX-189CH	1/4" (6.35mm)	120	\$121.80

Unidad: 1 pieza. Master: 1 bolsa (20 piezas)

Conexión macho con espiga

- Características:
- Cuerpo de latón sólido
 - Color amarillo



Código	Número	Conexión	Precio
14VALVUL120CH		1/2"	\$37.12
14VALVUL121CH	HS-P9036	3/4"	\$59.16
14VALVUL122CH		1"	\$106.72

Unidad: 1 pieza. Master:



Código	Número	Conexión	Precio
14VALVUL123CH		1/2"	\$53.36
14VALVUL124CH	HS-P9208	3/4"	\$69.60
14VALVUL125CH		1"	\$114.84

Unidad: 1 pieza. Master:



Regadera nudo olímpica

- Características:
- Material: Bronce.
 - La regadera y el nudo móvil son de bronce.
 - Chapetón: Lámina de fierro calibre 22.
 - Brazo: Tubo de conexión de ½"- 14 NPT pared gruesa de fierro.
 - Terminado: Cromado.



Código	Número	Diámetro (mm)	Precio
15REGADE048SM	RN23	92	\$553.96

Unidad: 1 pieza. Master: 1 pieza.

Regadera nudo economizadora

- Características:
- Material: Bronce.
 - La regadera y el nudo móvil son de bronce.
 - Chapetón: Lámina de fierro calibre 22.
 - Brazo: Tubo de conexión de ½"- 14 NPT pared gruesa de fierro.
 - Terminado: Cromado.



Código	Número	Diámetro (mm)	Precio
15REGADE049SM	RN24	60	\$553.96

Unidad: 1 pieza. Master: 1 pieza.

Regadera nudo cebolla bronce

- Características:
- Material: Bronce.
 - La regadera y el nudo móvil son de bronce.
 - Chapetón: Lámina de fierro calibre 22.
 - Brazo: Tubo de conexión de ½"- 14 NPT pared gruesa de fierro.
 - Terminado: Cromado.



Código	Número	Diámetro (mm)	Precio
15REGADE047SM	RN22	75	\$553.96

Unidad: 1 pieza. Master: 1 pieza.

Regadera nudo hexagonal

- Características:
- Material: Bronce.
 - La regadera y el nudo móvil son de bronce.
 - Chapetón: Lámina de fierro calibre 22.
 - Brazo: Tubo de conexión de ½"- 14 NPT pared gruesa de fierro.
 - Terminado: Cromado.



Código	Número	Diámetro (mm)	Precio
15REGADE050SM	RN25	92	\$564.11

Unidad: 1 pieza. Master: 1 pieza.

Regadera eléctrica de tres temperaturas

- Características:
- Cuerpo termo-plástico con aislante térmico y eléctrico.
 - Incluye una manguera y ducha manual
 - Potencia: 127 volt. 3850 watts.
 - Frecuencia nominal de 60Hz.
 - Temperatura regulable, contiene un dispositivo de seguridad que no permite el cambio de temperatura
 - Ahorradora, mínimo consumo de energía
 - Fácil de instalar y de limpiar
 - Flujo uniforme de agua
 - Conexión roscada 1/2"
 - Color blanco
 - Medidas: (A) 155 mm x (B) 90 mm x (C) 100 mm



Código	Número	Peso	Precio
15REGADE051SI	DP155	410 gr.	\$457.04

Unidad: 1 pieza. Master: 12 piezas.

Resistencia para regadera eléctrica

- Características:
- Para regaderas modelos DP155
 - Tres temperaturas
 - Cuerpo de nylon
 - Peso: 17 grs.



REPRESENTANTE EXCLUSIVO

Te ofrecemos importar estos productos directo de fábrica

más información en gimbel@gimbelmexicana.com

Código	Número	Potencia	Precio
15REGADE052SI	R138	3850 W	\$153.12
15REGADE053SI	R138	5500 W	\$153.12

Unidad: 1 pieza. Master: 12 piezas.

Regadera fija 6 X ½"

- Características:
- Material: Bronce.
 - Terminado: Cromado.
 - Salida para toma de agua de ½".



Código	Diámetro (mm)	Precio
15REGADE046SM	136	\$703.54

Unidad: 1 pieza. Master: 1 pieza.

Regadera fija 4 X ½"

- Características:
- Material: Bronce.
 - Terminado: Cromado.
 - Salida para toma de agua de ½".



Código	Diámetro (mm)	Precio
15REGADE045SM	91	\$334.66

Unidad: 1 pieza. Master: 1 pieza.

Rejillas para coladera

- Características:
- Rejilla universal de aluminio
 - Diam. 120 mm
 - Incluye tornillos
 - En bolsa de plástico



Código	Precio
14REJILL003SM	\$48.37

Unidad: 1 pieza. Master: 1 pieza.



Você na boa em qualquer clima.



PROTECTOR ANTISARRO QUE FACILITA LA LIMPIEZA



REPRESENTANTE EXCLUSIVO

Te ofrecemos importar estos productos directo de fábrica

más información en gimbel@gimbelmexicana.com





Rejilla para cespel de plomo

- Características:
- Material: Bronce.
 - Terminado: Pulido y un baño en cromo.
 - Se utiliza en baños domésticos, públicos, patios.
 - Cuenta con arillo.
 - En bolsa de plástico.



Código	Número	Diámetro		Precio
		pulg.	mm	
14REJILL011SM	RCP29	4"	104	\$255.84

Unidad: 1 pieza. Master: 1 pieza.

Rejilla 1/2 vuelta grande

- Características:
- Material: Lingote de aluminio.
 - Terminado: Pulido y abrintantado.
 - Se utiliza en baños domésticos, públicos, patios.
 - En bolsa de plástico.



Código	Número	Diámetro		Precio
		pulg.	mm	
14REJILL014SM	RMVA37	4.52"	115	\$47.85

Unidad: 1 pieza. Master: 1 pieza.

Resumidero de hierro

- Características:
- * No incluye OFERTA POR VOLUMEN
 - * Resumidero con adaptación para tubo de PVC
 - * Hierro fundido

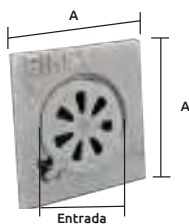

Código	Entrada (cm)	A x A (cm)		Precio
		A	A	
15RESUMI003SM	9.8	17.5	17.5	\$60.55
15RESUMI004SM	8	13.5	13.5	\$97.50
15RESUMI005SM	9.8	17.5	17.5	\$142.33
15RESUMI005SN	15	24.5	24.5	\$299.74
15RESUMI006SM	15.5	28	28	\$354.26
*15RESUMI007SM	9	14.5	14.5	\$40.48

Unidad: 1 pieza. Master: *60 piezas NO CUENTA CON OFERTA. Master: 1 pieza.

Contra para fregadero

- Características:
- Material: Bronce
 - Terminado: Pulido y un baño en cromo
 - Contra y tuerca de bronce.
 - Casquillo de hierro cedula 20 cromado.
 - En bolsa de plástico.



Código	Número	Diámetro (D)	Precio
14REJILL016SM	CF43	69 mm	\$376.48

Unidad: 1 pieza. Master: 1 pieza.

Contra para fregadero

- Características:
- Material: Polipropileno.
 - Empaque de PVC para contra de fregadero.
 - Tuerca de polipropileno para contra de fregadero.



Código	Número	Diámetro (D)	Precio
14CONTRA002SM	1010	68 mm	\$14.88

Unidad: 1 pieza. Master: 150 piezas.

Rejilla plana

- Características:
- Se utiliza en baños domésticos, públicos, patios.
 - 3 hoyos.
 - No incluye tornillos.
 - Diámetro 4.76" (121 mm)



Código	Número	Material	Terminado	Precio
14REJILL010SM	RPB2	Bronce	Cromado	\$234.55
14REJILL013SM	RPTA33	Aluminio calibre 16	Pulido y abrintantado	\$80.91
14REJILL015SM	RPA39	Aluminio	Pulido y abrintantado	\$47.85

Unidad: 1 pieza. Master: 1 pieza.

Rejilla plana ciega

- Características:
- Material: Lamina negra calibre 16.
 - Terminado: Pulido y un baño en cromo
 - Se utiliza en baños domésticos, públicos, patios.
 - 3 hoyos.
 - No incluye tornillos.
 - En bolsa de plástico.



Código	Número	Diámetro	Precio	
		pulg.	mm	
14REJILL012SM	RTC30	4.76"	121	\$52.26

Unidad: 1 pza. Master: 1 pieza.

Rejillas para coladera

- Características:
- Rejilla universal de lámina Cal. 22 pulida y cromada
 - Diam. 120 mm
 - Rejilla de plástico PVC Alta densidad.
 - Incluye tornillos.
 - Rejilla giratoria evita malos olores.



Código	Precio
14REJILL004SM	\$75.48

Unidad: 1 pieza. Master: 1 pieza.

Contra para lavabo

- Características:
- Material: Bronce.
 - Terminado: Pulido y un baño en cromo.
 - Contra y tuerca de bronce.
 - Casquillo de hierro cedula 20 cromado.
 - En bolsa de plástico.



Código	Número	Diámetro (D)	Precio
14REJILL017SM	CL44	61 mm	\$397.47

Unidad: 1 pieza. Master: 1 pieza.

Chupón adaptador para tubo (fregadero)

- Características:
- Adaptador para descarga de tubo de PVC de 2" a 1 1/2".
 - Para fregadero.
 - Material: PVC flexible.



Código	Número	Precio
14CHUPON002SM	1019	\$4.87

Unidad: 1 pieza. Master: 750 piezas.



Pera perfecta

- Características:
- Cuerpo fabricado en plástico resistente
 - Cónica de hule
 - Con guía
 - En bolsa de plástico



Código	Número	Precio
19PLOMER022SM	0005	\$23.78

Unidad: Bolsa 1 pieza. Master: 10 piezas.

Flotador de plástico 5"

- Características:
- Material plástico
 - Color negro
 - Sin accesorios
 - En bolsa de plástico

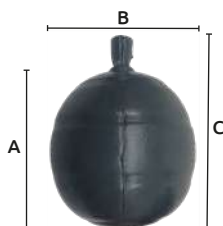

Código	Número	Medidas (mm)			Precio
		A	B	C	
14FLOTAD001SM	FL10120	127	114	160	\$50.11

Unidad: Bolsa 1 pieza. Master: 1 pieza.

Porta rollo de plástico

- Características:
- Cuerpo fabricado en plástico resistente
 - Para papel higiénico
 - Con 2 puntas para sosten (1 retráctil)
 - En bolsa de plástico



OFERTA POR VOLUMEN

Código	Longitud (mm)	Precio
15PORTAP002SM	149	\$14.21

Unidad: Bolsa 1 pieza. Master: 1 pieza.

Soporte para lavabo universal

- Características:
- Material Aluminio
 - Entrada de 1 x 3/8"
 - Peso 200gr

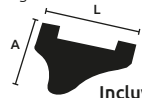

Incluye tornillos



OFERTA POR VOLUMEN

Código	A	L	Precio
14SOPORT031SM	155 mm	160mm	\$83.11

Unidad: Bolsa 1 juego con 3 piezas. Master:

Pija W.C. sin cabeza

- Características:
- Sin tuerca ni placa
 - Acabado galvanizado
 - Cuerda de pija para madera
 - Cuerda de tornillo UNC
 - En bolsa de plástico



OFERTA POR VOLUMEN

Código	Cuerda	Longitud	Precio
14TORNIL261SB	6.4mm 1/4-20"	63mm 2.1/2"	\$143.84
14TORNIL262SB	6.4mm 1/4-20"	76mm 3"	\$263.32
14TORNIL264SB	7.9mm 5/16-18"	76mm 3"	\$257.52

Unidad: Bolsa 100 piezas. Master: 50 bolsas.

Bomba destapacaños

- Características:
- Bomba de hule para succión
 - Color negro
 - Mango de madera de 340mm



OFERTA POR VOLUMEN

Código	Número	Diámetro	Color	Precio
* 14BOMBA-005SM	450	100 mm	Colores surtidos	\$22.91
14BOMBA-008SM	650	160 mm	Negro	\$34.80

Unidad: 1 pieza. Master: 1 pieza.

*Los colores son surtidos y pueden variar

Goma cónica hueca para W.C.

- Características:
- Fabricada en hule
 - Para acoplar el WC
 - Color negro
 - En bolsa de plástico



Código	Número	Precio
19PLOMER025SM	14	\$8.87

Unidad: Bolsa 1 pieza. Master: 10 piezas.

Gancho para cortina de baño

- Características:
- Fabricado en metal
 - Figura tipo pera
 - Terminado galvanizado
 - En bolsa de plástico

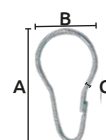

OFERTA POR VOLUMEN

Código	A	B	C	Precio
14GANCHO224SM	62 mm	33mm	2mm	\$226.20

Unidad: Bolsa 100 piezas.

Soporte para lavabo

- Características:
- No incluye tornillos

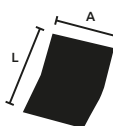

OFERTA POR VOLUMEN

Código	A	L	Peso	Material	Precio
14SOPORT004SM	46mm	77mm	25 gr	Lamina galvanizada	\$97.56
14SOPORT029SM	70mm	50mm	40 gr	Fierro	\$28.48
14SOPORT030SM	70mm	50mm	20 gr	Aluminio	\$29.41

Unidad: 1 pieza. Master: 20 piezas.

Pija de fierro para WC 2.5"

- Características:
- Material: Fierro tropicalizado

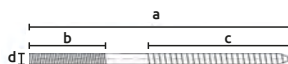

Código	Medidas:				Precio	
	(a) pulg	(b) mm	(c) pulg	(d) mm		
14TORNIL675SM	2.5	63	1	25	12/5 35 1/4 6.3	\$5.39

Unidad: 1 Pieza. Master: 100 Piezas.



Tomillo de acoplar de fierro con tuerca hexagonal

- Características:
- Material: Fierro tropicalizado
 - Para fijar el tanque de WC a la base

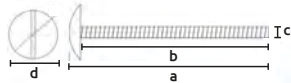

Código	Medidas:				Precio
	(a) pulg mm	(b) pulg mm	(c) pulg mm	(d) pulg mm	
14TORNIL6745M	2 13/20 67	2.5 63	5/16 7.9	31/40 19.6	\$9.74

Unidad: 1 Pieza. Master: 100 Piezas.

Sensor de nivel (flotador)

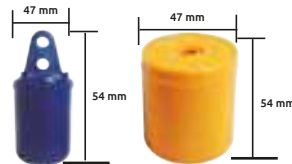

Cintas antiderrapantes

- Características:
- Cinta antiderrapante con adhesivo.

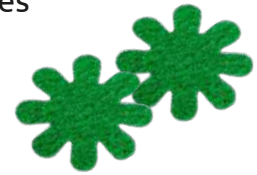

Código	Diámetro	Color	Precio
14CINTAS104PB	58 mm	Verde	\$71.92
14CINTAS105PB		Amarillo	\$111.36
14CINTAS106PB		Amarillo fluorescente	\$77.72
14CINTAS107PB		Transparente	\$98.60

Unidad: 12 piezas. Master: 25 blíster.

Es un instrumento para indicación y control de nivel en líquidos que, por acción de rotación asume posiciones que pueden conectar o desconectar un circuito eléctrico. De fácil instalación puede ser utilizado en pozos, estanques, cajas de agua, en fuentes industriales y bombas de sótano. Utiliza un "micro switch" como elemento de contacto eléctrico y materiales no tóxicos en su construcción. Para control automático de bombas o indicación del nivel de agua en cisterna. Conecta/desconecta por rotación comandando circuitos eléctricos o equipos.

Código	Medidas (mm)			Longitud del cable (m)	Precio
	L	B	C		
22SENSOR002SM	110	80	44	2.85	\$407.16

Unidad: Bolsa 1 pieza. Master: 6 piezas.

Destapa drenaje

- Características:
- Modelo: Elefante
 - Saca los residuos, que tapan los drenajes de lavamanos y regaderas
 - Material: Plástico con dientes afilados
 - Hecho en México



OFERTA
POR VOLUMEN



Código	Número	Precio
14DESTAP015SM	S/N	\$45.68

Unidad: 1 paquete 2 piezas. Master: 48 paquetes

Destapacaños manual de resorte 1/4"

- Características:
- Guía de resorte de acero templado alta flexibilidad, con una barrena integrada de tipo sacacorchos, manilla de manivela de acero galvanizado
 - Marca: COBRA USA
 - Para destapar la cañería de lavabos, fregaderos o vertederos.



Código	Número	Guía metálica				Precio
		Diámetro pulg.	mm	Longitud Ft	m	
14DESTAP080CR	10100	1/4	6.3	10	3.0	\$218.08

Unidad: 1 pieza. Master: 5 piezas.

Destapacaños manual de resorte 7/32-15/64"

- Características:
- Guía de resorte de acero
 - Mango de plástico
 - Para destapar la cañería de lavabos, fregaderos o vertederos



Código	Número	Guía metálica				Precio
		Diámetro pulg.	mm	Longitud Ft	m	
14DESTAP026CH	145-394	7/32	5.5	10	3	\$177.48
14DESTAP027CH	145-397	15/64	6.0	16	5	\$232.00

Unidad: 1 pieza. Master: 25 piezas.

Destapacaños manual de resorte 3/16"

- Características:
- Guía de resorte de acero
 - Mango de plástico
 - Para destapar la cañería de lavabos, fregaderos o vertederos



Código	Número	Guía metálica				Precio
		Diámetro pulg.	mm	Longitud Ft	m	
14DESTAP028CH	3/16	5.0	10	3	\$139.20	

Unidad: 1 pieza. Master: 25 piezas.

Destapacaños manual de varilla



- Características:
- Varilla de acero flexible
 - Para tuberías de 3"
 - Tirabuzón barra redonda de Ø3"
 - 10 Varillas de 1m (3ft) cada una
 - Para destapar la cañería de lavabos, fregaderos, vertederos, duchas y bañeras.



Producto armado

Código	Tipo	Guía metálica		Precio
		Diámetro pulg.	mm	
14DESTAP010SM	Templada	1/4	6.35	\$1,837.96
14DESTAP011SM	Acerada	5/16	7.9	\$1,606.60

Unidad: 1 juego. Master: 1 juego.



Espiral para equipo de desasolve "Cola de cochino"

- Características:
- Tirabuzón templado para destapar caños
 - Material: Acero
 - Recubrimiento tropicalizado para evitar que se oxide

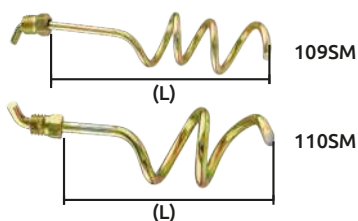

Código	Ancho de varilla	Circunferencia del espiral	Longitud (L) (mm)	Precio
14DESTAP109SM	1/4"	1"	175	\$128.52
14DESTAP110SM	5/16"	2"	145	\$160.66

Unidad: 1 pieza Master: 1 pieza

Destapacaños manual de acero 25/64"

- Características:
- Guía de acero de alta calidad resistente al oxido con una barrena de tipo sacacorchos y un asidero de plástico.
 - Tipo: COBRA
 - Para destapar las cañerías de retretes.



Código	Diámetro pulg.	Diámetro mm	Longitud Ft	Longitud m	Precio
14DESTAP087CH	25/64	9	6.5	2	\$219.24

Unidad: 1 pieza. Master: 5 piezas.

Destapacaños "STEEL DRUM SPIN THRU"

- Características:
- Tambor de acero resistente con asa tipo "T"
 - Adaptado con tornillo que permite mantener la posición del cable
 - Marca: "GENERAL WIRE USA"



Te ofrecemos importar estos productos directo de fábrica

más información en gimbel@gimbelmexicana.com

Código	Número	Diámetro pulg	Longitud Ft	Longitud m	Precio
14DESTAP095GW	CP-15SM	1/4	15	4.6	\$1,166.96
14DESTAP096GW	CP-25SM	1/4	25	7.6	\$1,140.28

Unidad: 1 Pieza. Master: 6 Piezas.

Destapacaños "DRAIN AUGERS"

- Características:
- Cuentan con una punta guía de tipo profesional que permite pasar por la coladera
 - El mango está formado a partir de tubos de paredes gruesas
 - Tornillo tipo mariposa de 1/2" (13 mm) x 1/4" (6 mm)
 - Fabricado con alambre de alta resistencia a la tracción
 - Marca: "GENERAL WIRE USA"

Código	Número	Diámetro pulg	Longitud Ft	Longitud m	Master	Precio
14DESTAP099GW	8PQH	1/4	X8	2.42	24 Piezas.	\$334.08
14DESTAP100GW	15PQH	1/4	X15	4.6	24 Piezas.	\$404.84
14DESTAP101GW	25PQH	1/4	X25	7.6	12 Piezas.	\$526.64
14DESTAP102GW	25PMH	3/8	X25	7.6	6 Piezas.	\$737.76
14DESTAP103GW	50PMH	3/8	X50	15.2	3 Piezas.	\$1,447.68
14DESTAP104GW	50PLH	1/2	X100	15.2	3 Piezas.	\$2,635.52

Unidad: 1 Pieza.

Punta de flecha para equipo de desasolve

- Características:
- Punta de ataque templada para destapar caños
 - Material: Acero
 - Recubrimiento galvanizado para evitar que se oxide



Código	Punta de flecha	Diámetro de varilla	Medidas (mm) (L)	Medidas (mm) (l)	Longitud total (mm)	Precio
14DESTAP108SM	3"	5/16"	310	55	365	\$257.06

Unidad: 1 pieza Master: 1 pieza

Destapacaños "POWER CLOG CHASER"

- Características:
- Adaptable a taladros para realizar las tareas de limpieza de una forma rápida y sencilla
 - Tambor de plástico
 - Adaptado con tornillo que permite mantener la posición del cable
 - Marca: "GENERAL WIRE USA"



REPRESENTANTE EXCLUSIVO

Te ofrecemos importar estos productos directo de fábrica

más información en gimbel@gimbelmexicana.com

Código	Número	Guía metálica diámetro pulg	Longitud Ft	Longitud m	Precio
14DESTAP097GW	C-15CL	1/4	15	4.6	\$715.72
14DESTAP098GW	C-25CL	1/4	25	7.6	\$737.76

Unidad: 1 Pieza. Master: 6 Piezas.

Destapacaños "DRILL SNAKE"

- Características:
- Diámetro 1/4" (6 mm) x 1/16" (2 mm)
 - Cabezal de resorte flexible y mango de agarre ajustable de madera
 - Se conecta a un taladro eléctrico.
 - El alambre tipo resorte cubierto por tubo de plástico
 - Equipada con embrague automático que funciona si la punta se traba en la cañería
 - Marca: "GENERAL WIRE USA"



REPRESENTANTE EXCLUSIVO

Te ofrecemos importar estos productos directo de fábrica

más información en gimbel@gimbelmexicana.com

Código	Número	Guía metálica diámetro pulg	Longitud Ft	Longitud m	Precio
14DESTAP105GW	DS15	1/4	15	4.6	\$679.76
14DESTAP106GW	DS25	1/4	25	7.6	\$820.12

Unidad: 1 Pieza. Master: 6 Piezas.

General Wire

OFERTA POR VOLUMEN



REPRESENTANTE EXCLUSIVO

Te ofrecemos importar estos productos directo de fábrica

más información en gimbel@gimbelmexicana.com



Destapacaños Eléctrico "DRAIN ROOTER PH"



OFERTA
POR VOLUMEN

Características:

- Motor de velocidad variable
- Reversa de hasta 16 pies x minuto
- Manguera guía de 4 pies de longitud
- Velocidad ajustable hasta 16 ft/m para avanzar o retraer
- Con pedal para controlar la velocidad de aire (evita corto circuito)
- Embrague alimentador y control de reversa

- Puede utilizarse tanto en posición vertical como horizontal
- Motor reversible: 120 V 1 fase, frecuencia 50 - 60 Hz, 0-500/min
- Marca: "GENERAL WIRE USA"
- Accesorios: 1 par de guantes y 6 puntas intercambiables (cabeza de flecha, cabeza de flecha flexible, gusanillo, gusanillo de taladro, cortador lateral de 1- 1/4").

REPRESENTANTE
EXCLUSIVO

Te ofrecemos importar estos productos directo de fábrica

más información en gimbel@gimbelmexicana.com

Código	Número	Guía metálica			Precio
		Ft	Pulg	V	
14DESTAP107GW	105230	50	5/16	240	\$54,086.16

Unidad: 1 Pieza. Master: 6 Piezas.

Destapacaños Eléctrico "MINI ROOTER PRO"



OFERTA
POR VOLUMEN

Características:

- Con ruedas y asa plegable
- El tambor se retira fácilmente
- Dispone de un alimentador que permite controlar la posición del cable
- Motor reversible: 115 V
- 1735 RPM
- 1 fase

- 6.2 amperes
- Frecuencia: 60 Hz
- Marca: "GENERAL WIRE USA"
- Accesorios: 1 par de guantes y 5 puntas intercambiables (cabeza de flecha, gusanillo, cortador de 1- 1/2", cortador lateral de 2").

REPRESENTANTE
EXCLUSIVO

Te ofrecemos importar estos productos directo de fábrica

más información en gimbel@gimbelmexicana.com

Código	Número	Cable		Precio
		longitud Ft	pulg	
14DESTAP108GW	102820	75	3/8	\$49,806.92

Unidad: 1 Pieza. Master: 1 Pieza.

Destapacaños eléctrico 250 W



OFERTA
POR VOLUMEN

Características:

- Longitud máxima de trabajo: 20m
- Para tuberías de: 3/4"-4" (20-100mm) de diámetro
- Velocidad de rotación: 400 r.p.m.
- Adaptador con cable de 8mm x 5m
- Cable seccionado: 16mm x 20 m

- Para cables de 8mm, 15mm y 16mm
- Motor reversible: 250W / 110V / 60 Hz
- Peso: 40 kg
- Incluye 8 accesorios para limpieza a un punzón
- Para limpieza de tuberías interiores y exteriores
- Fácil de transportar y de usar

KARLEN

Código	Número	Similar a RIDGID	Precio
14DESTAP090CH	S75	K50	\$21,360.24

Unidad: Caja 1 pieza. Master: 1 caja

Destapacaños eléctrico 750 W



OFERTA
POR VOLUMEN

Características:

- Longitud máxima de trabajo: 18.60m
- Para tuberías de: 2"-8" (50-200mm) de diámetro
- Velocidad de rotación: 700 r.p.m.
- Cable seccionado: 30mm x 18.60 m
- Motor reversible: 750W / 110V / 60 Hz
- Peso: 70 kg
- Incluye 6 accesorios para limpieza, guantes, punzón, manguera guía y caja para accesorios

- Para todo tipo de drenajes, tuberías industriales, alcantarillas, drenaje de techos, etc.
- Ideal para el hogar, la industria y la construcción
- Todos los cables de limpieza de desagües de alto rendimiento pueden ser acoplados el uno al otro.
- Con ruedas para su fácil transportación

KARLEN

Código	Número	Similar a RIDGID	Precio
14DESTAP091CH	S200	K150	\$45,876.84

Unidad: 1 pieza. Master: 1 pieza.

Destapacaños a presión "KINETIC WATER RAM"



Características:

- 60 libras de presión (4 bars)
- Bomba de aire comprimido que permite liberar las cañerías
- Útil para uso doméstico
- Incluye manómetro que muestra la lectura de la presión aplicada hasta 160 libras (11 bars)
- Marca: "GENERAL WIRE USA"

Incluye: cono de caucho, juego de 5 tapones de caucho, manguera de calafateo.

REPRESENTANTE
EXCLUSIVO

Te ofrecemos importar estos productos directo de fábrica

más información en gimbel@gimbelmexicana.com

Código	Número	Precio
14DESTAP109GW	115050	\$35,390.44

Unidad: 1 Pieza. Master: 1 Pieza.

General Wire



Cable para destapacaños 30m

- Características:
- Cable seccionado: 16mm x 30 m
 - Porta rollo metálico



Código	Para destapacaños	Precio
14DESTAP092CH	S75	\$7,208.24

Unidad: 1 pieza. Master: 1 pieza.

Cable para destapacaños 50m

- Características:
- Cable seccionado: 30mm x 50 m
 - Porta rollo metálico con ruedas



Código	Para destapacaños	Precio
14DESTAP093CH	S200	\$14,417.64

Unidad: 1 pieza. Master: 1 pieza.

Cortatubo

- Características:
- Para cortar tubos de cobre, aluminio, latón, conduit pared delgada
 - Cuerpo de aleación de aluminio
 - Perilla metálica
 - Cuchilla templada, acero GCr15 Dureza 52 HRC
 - Incluye 1 cuchillas de 18 mm de diámetro y rima para quitar rebabas



Código	Número	Capacidad	Precio
14CORTAT006CH	ANT-MC-22	1/8 - 7/8" 3 - 22mm	\$118.32

Unidad: 1 pieza. Master: 10 piezas.

Cortatubo

- Características:
- Para cortar tubos de cobre, aluminio, latón, conduit pared delgada
 - Cuerpo de aleación de aluminio
 - Perilla de plástico
 - Cuchilla templada, acero GCr15 Dureza 52 HRC
 - Incluye 1 cuchillas de 18 mm de diámetro y rima para quitar rebabas



Código	Número	Capacidad	Precio
14CORTAT004CH	ANT-MC-28	1/8 - 1.1/8" 3 - 28mm	\$121.80

Unidad: 1 pieza. Master: 10 piezas.

Cortatubo

- Características:
- Para cortar tubos de cobre, aluminio, latón, conduit pared delgada
 - Cuerpo de aleación de aluminio
 - Perilla de plástico
 - Cuchilla templada, acero GCr15 Dureza 52 HRC
 - Incluye 1 cuchillas de 18 mm de diámetro y rima para quitar rebabas



Código	Número	Capacidad	Precio
14CORTAT005CH	ANT-MC-32	1/8 - 1.1/4" 3 - 32mm	\$161.24

Unidad: 1 pieza. Master: 10 piezas.

Cortatubo

- Características:
- Para cortar tubos de cobre, aluminio, latón, conduit pared delgada
 - Cuerpo de aleación de aluminio
 - Perilla de plástico
 - Cuchilla templada, acero GCr15 Dureza 52 HRC
 - Incluye 2 cuchillas de 18 y 28 mm de diámetro y rima para quitar rebabas.
 - En blister para exhibidor



Código	Número	Capacidad	Precio
14CORTAT003CH	ANT-CC-64 (231131)	1/4 - 2.1/2" 6 - 64mm	\$330.60

Unidad: 1 pieza. Master: 6 piezas.

Cortatubo

- Características:
- Para cortar tubos de hierro y acero
 - Cuerpo de hierro forjado
 - Cuchilla de acero especial
 - Para trabajo pesado



Código	Número	Capacidad	Precio
14CORTAT019CH	231142	3/8 - 2.3/8" 10 - 60mm	\$809.68

Unidad: 1 pieza. Master: 10 piezas.

Repuesto de cuchillas para cortatubos

- Características N°2:
- Cuchillas de acero endurecido
 - Para cortar cobre, aluminio, latón y tubos delgados

- Características ANT-MC-22/28/32:
- * Cuchilla templada, acero GCR15
 - * Dureza 52 HRC



Código	Número	Diam. Inte	Diam. Exte	Precio
14CORTAT030CH	2	8.9 mm	31.1 mm	\$90.48
* 14CORTAT033CH	ANT-MC- 22 ANT-MC- 28 ANT-MC- 32	4.8 mm	17.8 mm	\$40.60

Unidad: 1 pieza. Master: 1 pieza.

Pinza para tubo

- Características:
- Cuerpo metálico esmaltado
 - Capacidad: 1.5/8" (42 mm)
 - Navaja templada Acero Mn65
 - Para cortar: Tuboplus, CPVC, PVC



Código	Número	Medidas pulg. mm	Precio
14PINZAS101CH	ANT-PC-301 (LS972)	7.1/2 190	\$232.00

Unidad: 1 pieza. Master: 6 piezas.

Doblador para tubos

- Características:
- Para tubos conduit
 - Tipo curvo
 - Terminado esmaltado



Código	Capacidad pulg. mm	Entrada rosca pulg. mm	Precio
*14DOBLAD003CH	1/2 12.7	3/4 19.0	\$248.24
14DOBLAD004CH	3/4 19.0	3/4 19.0	\$444.28
14DOBLAD005CH	1 25.4	1 25.4	\$624.08

Unidad: 1 pieza. Master: *10 piezas. Master: 20 piezas.



Doblador para tubos

- Características:
- Para tubos de cobre y aluminio
 - Escala de zamac mangos de metal
 - Mango forrado de hule
 - Marca: "GOAT"



Código	Número	Medidas	Precio
14DOBLAD002CO	090003CB10	10 mm	\$208.80

Unidad: 1 pieza. Master: 20 piezas.

Doblador para tubos

- Características:
- Para tubos de cobre y aluminio
 - Esmaltado color negro/rojo
 - Mangos moleteados
 - Graduación: 0 - 180°



Código	Número	Medidas	Precio
14DOBLAD021CH	231821	6 8 10 mm	\$344.52

Unidad: 1 pieza. Master: 10 piezas.

Doblador para tubos

- Características:
- Contiene:
 - 6 Dobladores de tubo redondo
1/2" - 3/4" - 1" - 1.1/4" 1.1/2" - 2"
 - 2 Dobladores de barra cuadrada 3/4" 1"
 - Peso aprox. 24.3 kg.



Código	Número	Medidas	Precio
14DOBLAD014CH	HHW-255	3/8-1" 0-25mm	\$8,328.80

Unidad: 1 juego. Master: 1 juego.

Doblador hidráulico para tubo

Características Dobladora No. HV11-12:

- Contiene:
- 6 Dobladores
1/2" - 3/4" - 1" - 1.1/4" 1.1/2" - 2"
- Peso aprox. 39 kg.
- Capacidad: 12 toneladas.



Código	Número	Medidas	Precio
14DOBLAD012CH	HV11-12 (71400)	1/2 - 2" 13 - 50mm	\$10,076.92

Unidad: 1 juego. Master: 1 juego.

Doblador hidráulico para tubo con tripie

- Características:
- Contiene:
 - 6 Dobladores
1/2" - 3/4" - 1" - 1.1/4" 1.1/2" - 2"
 - Peso aprox. 52 kg.
 - Capacidad: 10 TON



Código	Número	Medidas	Precio
14DOBLAD013CH	71630	1/2-2" 6-50 mm	\$14,417.64

Unidad: 1 juego. Master: 1 juego.

Doblador hidráulico para tubo con tripie

Características Dobladora No. HHW-2J :

- Contiene:
- 6 Dobladores
1/2" - 3/4" - 1" - 1.1/4" 1.1/2" - 2"
- Peso aprox. 49 kg.
- Capacidad: 13 toneladas

Características Dobladora No. HHW-3J :

- Contiene:
- 8 Dobladores
1/2" - 3/4" - 1" - 1.1/4" 1.1/2" - 2" 2.1/2" - 3"
- Peso aprox. 103 kg.
- Capacidad: 20 toneladas.



OFERTA POR VOLUMEN

Código	Número	Medidas	Precio
14DOBLAD026CH	HHW-2J	1/2 - 2" 13 - 50 mm	\$14,417.64
14DOBLAD027CH	HHW-3J	1/2 - 3" 13 - 76 mm	\$22,282.44

Unidad: 1 juego. Master: 1 juego.

Prensas para tubos



Código	Número	Capacidad pulg.	mm	Precio
14PRENSA032AM	JO/6211-37	1.1/2	38.1	\$650.76
14PRENSA033AM	JO/6211-50	2	50.0	\$1,026.60

Unidad: 1 pieza. Master: 1 pieza.

Prensas de cadena

- Características:
- Mordazas de máxima robustez en acero forjado
 - Amarre firme por medio de mordazas tratadas en acero de alta calidad y fácil recambio
 - Cadena de caero templado de gran elasticidad



Código	Número	Medidas pulg.	mm	Precio
14PRENSA004AP	JO/8211-4	1/2-4	12.7 - 101.6	\$1,808.44
14PRENSA005AP	JO/8211-6	1/2-6	12.7 - 152.4	\$2,308.40

Unidad: 1 pieza. Master: 1 pieza.



Tubos CPVC

Características:

- Las tuberías de CPVC se encuentran fabricadas bajo la norma Americana ASTM D-2846 (en espesores SDR-11) y NSF SE-8225 (en espesores SDR-13.5).
- Más económico que las tuberías metálicas.
- Es para sistemas de agua caliente (hasta 95°C) y fría.
- No se oxida, corroe o rompe.
- No transmite olores ni sabores.
- Marcas de medida cada 10 cm.



Código	Diám. Interior pulg.	mm	Longitud	Espesor SDR11 mm	Precio
14TUBOS-004SM	1/2	13		1.40	\$666.48
14TUBOS-005SM	3/4	19	3.05	1.65	\$1,162.32
14TUBOS-006SM	1	25		2.12	\$1,098.00

Atados: 1/2" - 10 piezas. 3/4" - 10 piezas. 1" - 5 piezas.

Código	Diám. Interior pulg.	mm	Longitud	Espesor SDR11 mm	Precio
14TUBOS-001SM	1/2	13	3.05	1.73	\$839.49
14TUBOS-002SM	3/4	19		2.03	\$1,379.88

Atados: 1/2" - 10 piezas. 3/4" - 10 piezas. 1" - 5 piezas.

Coples reducido CPVC hidráulico



Código	Diám. Nominal pulg.	mm	Precio
14CONEX-083SM	3/4 x 1/2	19 x 13	\$5.63
14CONEX-085SM	1 x 3/4	25 x 19	\$19.89

Unidad: 1 pieza. Master: 1 pieza.

Coples CPVC hidráulico



Código	Diám. Nominal pulg.	mm	Precio
14CONEX-025SM	1/2	13	\$3.13
14CONEX-026SM	3/4	19	\$5.34
14CONEX-027SM	1	25	\$11.66

Unidad: 1 pieza. Master: 1 pieza.

Adaptador macho CPVC hidráulico



Código	Diám. Nominal pulg.	mm	Precio
14CONEX-028SM	1/2	13	\$4.41
14CONEX-029SM	3/4	19	\$6.67
14CONEX-063SM	1.1/4	32	\$26.27
14CONEX-064SM	1.1/2	38	\$37.35

Unidad: 1 pieza. Master: 1 pieza.

Adaptador hembra con inserto de cobre



Características:

- CPVC hidráulico.



Código	Diám. Nominal pulg.	mm	Precio
14CONEX-051SM	1/2	13	\$70.41
14CONEX-052SM	3/4	19	\$94.71

Unidad: 1 pieza. Master: 1 pieza.

Codo 90° CPVC hidráulico



Código	Diám. Nominal pulg.	mm	Precio
14CONEX-037SM	1/2	13	\$3.77
14CONEX-038SM	3/4	19	\$7.54
14CONEX-039SM	1	25	\$17.63
14CONEX-069SM	1.1/4	32	\$34.34
14CONEX-070SM	1.1/2	38	\$54.35

Unidad: 1 pieza. Master: 1 pieza.

Codo 45° CPVC hidráulico



Código	Diám. Nominal pulg.	mm	Precio
14CONEX-034SM	1/2	13	\$3.42
14CONEX-035SM	3/4	19	\$6.50
14CONEX-036SM	1	25	\$13.92
14CONEX-067SM	1.1/4	32	\$30.10
14CONEX-068SM	1.1/2	38	\$47.97

Unidad: 1 pieza. Master: 1 pieza.

Adaptador hembra CPVC hidráulico

Características:

- Con empaque.



Código	Diám. Nominal pulg.	mm	Precio
14CONEX-057SM	1/2	13	\$11.54
14CONEX-058SM	3/4	19	\$14.15
14CONEX-059SM	1	25	\$29.00

Unidad: 1 pieza. Master: 1 pieza.

Adaptador hembra CPVC hidráulico



Código	Diám. Nominal pulg.	mm	Código
14CONEX-031SM	1/2	13	\$9.34
14CONEX-032SM	3/4	19	\$11.54
14CONEX-033SM	1	25	\$24.65
14CONEX-065SM	1.1/4	32	\$38.40
14CONEX-066SM	1.1/2	38	\$53.30

Unidad: 1 pieza. Master: 1 pieza.



Adaptador macho con inserto de cobre

Características:
• CPVC hidráulico.



Código	Diám. Nominal		Precio
	pulg.	mm	
14CONEX-049SM	1/2	13	\$70.59
14CONEX-050SM	3/4	19	\$87.93

Unidad: 1 pieza. Master: 1 pieza.

Curva de sobre pasaje CPVC hidráulico



Código	Diám. Nominal		Precio
	pulg.	mm	
14CONEX-086SM	1/2	13	\$53.82
14CONEX-087SM	3/4	19	\$62.06

Unidad: 1 pieza. Master: 1 pieza.

Codo 90° con oreja CPVC hidráulico

Características:
• Con empaque



Código	Diám. Nominal		Precio
	pulg.	mm	
14CONEX-056SM	1/2	13	\$23.37

Unidad: 1 pieza. Master: 1 pieza.

Conexión TEE CPVC hidráulico



Código	Diám. Nominal		Precio
	pulg.	mm	
14CONEX-040SM	1/2	13	\$4.76
14CONEX-041SM	3/4	19	\$9.51
14CONEX-042SM	1	25	\$33.47
14CONEX-071SM	1.1/4	32	\$47.50
14CONEX-072SM	1.1/2	38	\$76.21

Unidad: 1 pieza. Master: 1 pieza.

Conexión TEE reducido CPVC hidráulico



Código	Diám. Nominal		Reducción	Precio
	pulg.	mm		
14CONEX-073SM	3/4 x 3/4 x 1/2	19 x 19 x 13	Central	\$12.01
14CONEX-074SM	3/4 x 1/2 x 1/2	19 x 13 x 13	Lateral	\$12.88
14CONEX-075SM	3/4 x 1/2 x 3/4	19 x 13 x 19	Lateral	\$14.50

Unidad: 1 pieza. Master: 1 pieza.

Cruz CPVC hidráulico



Código	Diám. Nominal		Precio
	pulg.	mm	
14CONEX-090SM	1/2	13	\$12.01

Unidad: 1 pieza. Master: 1 pieza.

Válvula CPVC hidráulico



Código	Diám. Nominal		Precio
	pulg.	mm	
14CONEX-060SM	1/2	13	\$53.01
14CONEX-061SM	3/4	19	\$78.30
14CONEX-062SM	1	25	\$154.57

Unidad: 1 pieza. Master: 1 pieza.

Tuerca unión CPVC hidráulico



Código	Diám. Nominal		Precio
	pulg.	mm	
14CONEX-053SM	1/2	13	\$19.55
14CONEX-054SM	3/4	19	\$56.67
14CONEX-055SM	1	25	\$81.61

Unidad: 1 pieza. Master: 1 pieza.

Tapa CPVC hidráulico



Código	Diám. Nominal		Precio
	pulg.	mm	
14CONEX-043SM	1/2	13	\$3.42
14CONEX-044SM	3/4	19	\$4.12
14CONEX-045SM	1	25	\$12.76

Unidad: 1 pieza. Master: 1 pieza.

Clip CPVC hidráulico



Código	Diám. Nominal		Precio
	pulg.	mm	
14CONEX-088SM	1/2	13	\$1.57
14CONEX-089SM	3/4	19	\$2.09

Unidad: 1 pieza. Master: 1 pieza.



Reducción Bushing CPVC hidráulico



OFERTA
POR VOLUMEN

Código	Diám. Nominal		Precio
	pulg.	mm	
14CONEX-046SM	3/4x1/2	19 x 13	\$3.77
14CONEX-047SM	1x1/2	25 x 13	\$14.85
14CONEX-048SM	1x3/4	25 x 19	\$14.62
14CONEX-077SM	1.1/4x3/4	32 x 19	\$23.90
14CONEX-078SM	1.1/4x1	32 x 25	\$18.44
14CONEX-079SM	1.1/2x1/2	38 x 13	\$33.93
14CONEX-080SM	1.1/2x3/4	38 x 19	\$37.99
14CONEX-081SM	1.1/2x1	38 x 25	\$37.99
14CONEX-082SM	1.1/2x1.1/4	38 x 32	\$41.76

Unidad: 1 pieza. Master: 1 pieza.

Cinta para tubo de PTFE

Características:
• Para sellar tuberías



OFERTA
POR VOLUMEN

Código	Número	Largo (m)	Ancho (mm)	Unidad	Master	Precio
14CINTAS034CC	613	6	13	12 piezas	12 cajas	\$80.04
14CINTAS035CC	619	6	19	10 piezas	12 bolsas	\$84.68
14CINTAS040CC	1013	10	13	12 piezas	12 cajas	\$89.32
14CINTAS048CC	1019	10	10	10 piezas	100 cajas	\$95.12

Máquina termoformadora para PPR 600W



Características:
• Útil para unir tubos de PPR mediante una termofusión simple y rápida.
• Potencia: 600 watts, Voltaje: 120 volts
• Frecuencia: 60Hz
• Color naranja
• Apropriado para la unión de tubería y conexiones de 20 mm a 40mm

Kit incluye:
• Termofusor 600W
• Base para piso y banco
• Dados de termofusión de B:20mm, B:25mm, B:32mm
• Tornillos
• Llave allen
• Maletín para transportar

Diámetro del tubo y la conexión (mm)	Tiempo de calentamiento (segundos)	Intervalo máximo para acople (segundo)	Tiempo de enfriamiento (minutos)
20	5	4	3
25	7	4	3
32	8	6	4

Código	Número	Precio
14TERMOF001SM	S/N	\$1,095.04

Unidad: 1 caja Master: 1 caja

Cinta adhesiva para calafateo

Características:
• Material: Polietileno de alta calidad color blanco
• Se recomienda mantener la superficie adhesiva limpia y seca antes de colocar
• Útil para sellar uniones en la estufa, el fregadero, el lavabo, la bañera y las paredes
• Previene el moho y la acumulación de grasa
• Resistente al calor y el agua



FÁCIL DE
INSTALAR



Código	Medida	Precio
14CINTAS206CH	38mm x 3.3 m	\$215.76

Unidad: 1 pieza. Master: 1 pieza.

Cinta de sellado impermeable

Características:
• Material: Polietileno de alta calidad transparente
• Grosor 0.08mm
• Se recomienda mantener la superficie limpia y seca antes de colocar
• Útil para sellar uniones en la estufa, el fregadero, el lavabo, la bañera y las paredes
• Previene el moho y la acumulación de polvo
• Resistente a el agua

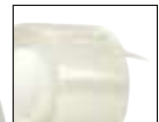

FÁCIL DE
INSTALAR



Código	Medida	Precio
14CINTAS204CH	50mm x 3 m	\$87.00

Unidad: 1 pieza. Master: 1 pieza.

Cinta para sellar ductos

Características:
• Resistente al agua y goteras
• Reparar rasgaduras en papel o tela
• Reparar y une hojas de polietileno
• Color gris
• Alta dureza
• Fácil de cortar



Código	Ancho	Longitud	Precio
14CINTAS123CH	35 MESH x 50 mm	10 m	\$37.12
14CINTAS124CH	35 MESH x 50 mm	50 m	\$143.84

Unidad: 1 pieza. Master: 100 piezas.

Cinta de aluminio

Características:
• Con adhesivo
• Puede ser empleada bajo diversas condiciones de temperatura
• Mayor flexibilidad para ajustarse a contornos irregulares
• Protege los materiales termosenibles contra daño por calor



Código	Medida	Precio
14CINTAS195CH	50mm x 10 m	\$49.88

Unidad: 1 pieza. Master: 114 piezas.



Cinta reparadora usos múltiples

Características:

- Color rojo óxido
- Para reparar tubos que están sometidos a altas temperaturas, como tubos de calderas, extractores de automóviles, motocicletas, porcelana, cerámica, plásticos, PVC, etc.
- Resistente a temperaturas entre -45 °C ~ 450 °C.
- No se recomienda para superficies planas.
- Puede ser lijada y pintada.
- * La reparación total se alcanza después de 12 horas.
- * Se activa con agua

Kit incluye:

- 1 lija
- 1 par de guantes
- 1 rollo de cinta reparadora
- 50 cm (aproximadamente) de cinta protectora

Recomendable para uso en:

- Hornos
- Chimeneas
- Amortiguadores
- Calentadores de agua



Código	Medida	Precio
14CINTAS198CH	5CM x 175CM	\$164.72

Unidad: 1 pieza Master: 1 pieza

Cinta para reparar tubería caliente

Características:

- Color rojo óxido
- Para reparar tubos que están sometidos a altas temperaturas, como tubos de calderas, extractores de automóviles, motocicletas, porcelana, cerámica, plásticos, PVC, etc.
- Resistente a temperaturas entre -45 °C ~ 450 °C.
- No se recomienda para superficies planas.
- Puede ser lijada y pintada.
- * La reparación total se alcanza después de 12 horas.
- * Se activa con agua

Kit incluye:

- 1 lija
- 1 par de guantes
- 1 rollo de cinta reparadora
- 50 cm (aproximadamente) de cinta protectora

Recomendable para uso en:

- Hornos
- Chimeneas
- Amortiguadores
- Calentadores de agua



Código	Medida	Precio
14CINTAS199CH	5CM x 175CM	\$267.96

Unidad: 1 pieza Master: 1 pieza

Cinta para reparar tubería

Características:

- Color negro
- Resistente a temperaturas entre -45 °C a ~150 °C.
- Para reparar cualquier cosa que pueda envolverse.
- Puede ser lijada y pintada.
- * Las reparaciones se logran en alrededor de 10 a 15 minutos. El secado total se alcanza después de 6 horas.
- * Se activa con agua

Kit incluye:

- 1 lija
- 1 par de guantes
- 1 rollo de cinta reparadora
- 50 cm (aproximadamente) de cinta protectora

Recomendable para su uso en:

- Herramientas
- Tuberías de gas
- Tuberías de agua
- Tuberías de aceite



Código	Medida	Precio
14CINTAS200CH	5CM x 125CM	\$171.68

Unidad: 1 pieza Master: 1 pieza

Escudo para rociador automático

Características:

- Diseño único permite al rociador estar oculto detrás del escudo.
- Esta placa es de:
 - 21.5 mm de diámetro interior.
 - 60 mm de diámetro exterior.
 - Capacidad de ajuste que proporciona un fácil montaje y ajuste apretado contra el rociador.
 - Terminado: cromado.
 - Para rociador códigos: 14ROCIAD001PA, 14ROCIAD002PA



Código	Precio
14ROCIAD003PA	\$37.12

Unidad: 1 pieza. Master: 1 pieza.

Rociadores automáticos

Características:

- Elemento termosensible diseñado para destruirse a temperaturas predeterminadas, provocando de forma automática la liberación del tapón y la salida de un chorro de agua pulverizada, que debe extinguir el fuego justo en la zona donde éste se ha iniciado.
- Bulbo termosensible que contiene líquido que hierve y rompe el vidrio con la presión del vapor cuando actúa el fuego.
- Funcionamiento estable en distintas temperaturas.
- Contiene seguro de protección para evitar romper el bulbo, que se removerá después de la instalación.
- Terminado cromado.
- Coeficiente de descarga: K-factor 5.6 GMP/psi
- Prueba de fuga: 30 kg f/cm² (0.3MPa, 426psi).



DIAGRAMA DE ENSAMBLE



DIAGRAMA DE INSTALACIÓN

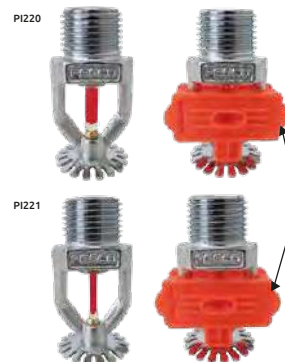

Código	Número	Respuesta	Precio
14ROCIAD001PA	PI220	Estándar	\$199.52
14ROCIAD002PA	PI221	Rápida	\$273.76

Unidad: 1 pieza. Master: 100 piezas.

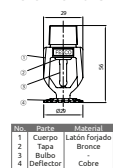
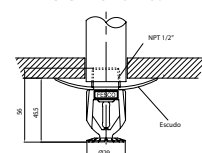
Número	Temperatura	Máxima temperatura ambiente	Indicador de color	Conexión cuerda	Diámetro de orificio	Presión de agua	Presión de aire	Opera a presión	Rango de flujo	Bulbo de vidrio
PI220	68° C (155°F) 93° C (200°F)	38° C (100°F) 66° C (150°F)	Rojo	15A(NPT 1/2")	11.2 mm	3.5 MPa (500psi)	0.7 MPa (100psi)	Máxima 1.23MPa (175 psi) Mínima 0.048Pa (7 psi)	80/min-0.1MPa (K=80)	G5 (5mm)
PI221	57° C (135°F) 68° C (155°F) 93° C (200°F)									F3 (3mm)



Cople flexible estándar

Características:

- Para sistemas de protección de incendios.
- Resistente a desalineamiento, distorsión, tensión térmica, vibración, ruido y temblores.

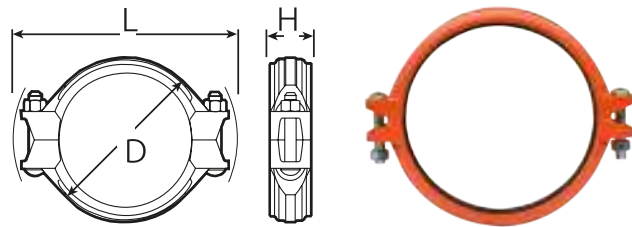

Código	Para tubo diámetro		Diámetro exterior	Presión máxima de trabajo		Tornillo	Dimensiones pulg/mm			Precio
	Medida nominal pulg.	mm		pulg.	mm		PSI	MPa	No. Medida mm	
14COPLES020CH	1 1/4	32	1.669 / 42.4	500 / 3.45	2 - M10 x 45	2.638 / 67	4.173 / 106	1.732 / 44	\$84.68	
14COPLES021CH	1 1/2	40	1.900 / 48.3	500 / 3.45	2 - M10 x 45	2.874 / 73	4.252 / 108	1.732 / 44	\$100.92	
14COPLES022CH	2	50	2.245 / 57.0	500 / 3.45	2 - M10 x 55	3.268 / 83	4.803 / 122	1.772 / 45	\$117.16	
14COPLES023CH	2 1/2	65	3.000 / 73.0	500 / 3.45	2 - M10 x 55	4.055 / 103	5.591 / 142	1.772 / 45	\$133.40	
14COPLES023WW	2 7/8	76.1	3.000 / 76.1	300 / 2.07					\$155.44	
14COPLES024CH	3	80	3.500 / 88.9	500 / 3.45	2 - M12 x 60	4.606 / 117	6.535 / 166	1.772 / 45	\$194.88	
14COPLES025CH	4	100	4.500 / 114.3	500 / 3.45	2 - M12 x 65	5.472 / 139	7.480 / 190	1.929 / 49	\$201.84	
14COPLES026CH	6	150	6.500 / 165.1	400 / 2.75	2 - M12 x 75	7.598 / 193	9.488 / 241	1.929 / 49	\$330.60	
14COPLES027CH	8	200	8.625 / 219.1	300 / 2.07	2 - M16 x 85	9.961 / 253	12.598 / 320	2.323 / 59	\$719.20	
14COPLES138CH	12	300	12.75 / 323.9	300 / 2.07	2 - M20 x 100	14.566 / 370	17.519 / 445	2.559 / 65	\$1,912.84	

Unidad: 1 pieza. Master: 1 pieza.

Cople rígido estándar

Características:

- Para sistemas de protección de incendios.
- Resistente a cargas de torsión y flexión.

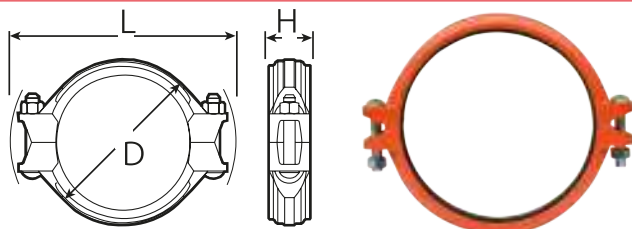

Código	Para tubo diámetro		Diámetro exterior	Presión máxima de trabajo		Tornillo	Dimensiones pulg/mm			Precio
	Medida nominal pulg.	mm		pulg.	mm		PSI	MPa	No. Medida mm	
14COPLES009CH	1 1/4	32	1.669 / 42.4	500 / 3.45	2 - M10 x 45	2.756 / 70	4.173 / 106	1.732 / 44	\$92.80	
14COPLES010CH	1 1/2	40	1.900 / 48.3	500 / 3.45	2 - M10 x 45	2.874 / 73	4.252 / 108	1.732 / 44	\$128.76	
14COPLES011CH	2	50	2.245 / 57.0	500 / 3.45	2 - M10 x 55	3.268 / 83	4.803 / 122	1.772 / 45	\$145.00	
14COPLES012CH	2 1/2	65	2.875 / 73.0	500 / 3.45	2 - M10 x 55	3.937 / 100	5.433 / 138	1.732 / 44	\$133.40	
*14COPLES012WW	2 7/8	76.1	3.000 / 76.1	300 / 2.07					\$153.12	
14COPLES013CH	3	80	3.500 / 88.9	500 / 3.45	2 - M12 x 60	4.606 / 117	6.535 / 166	1.772 / 45	\$185.60	
14COPLES014CH	4	100	4.250 / 108.0	500 / 3.45	2 - M12 x 65	5.393 / 137	7.401 / 188	1.889 / 48	\$222.72	
14COPLES015CH	6	150	6.250 / 159.0	300 / 2.05	2 - M12 x 75	7.559 / 192	9.528 / 242	1.929 / 49	\$408.32	
14COPLES015WW	6 1/2	165.1	6.500 / 165.1	300 / 2.05					\$379.32	
14COPLES016CH	8	200	8.625 / 219.1	300 / 2.07	2 - M16 x 85	9.961 / 253	12.598 / 320	2.323 / 59	\$794.60	
14COPLES120CH	10	250	10.75 / 273	300 / 2.07	2 - M20 x 100	12.3 / 312.8	15.42/391.8	2.472 / 62	\$1,325.88	
14COPLES137CH	12	300	12.75 / 323.9	300 / 2.07	2 - M20 x 100	14.566 / 370	17.519 / 445	2.559 / 65	\$1,912.84	

Unidad: 1 pieza. Master: 1 pieza.

Cople reductor

Características:

- Para sistemas de protección de incendios.
- Resistente a cargas de torsión y flexión.

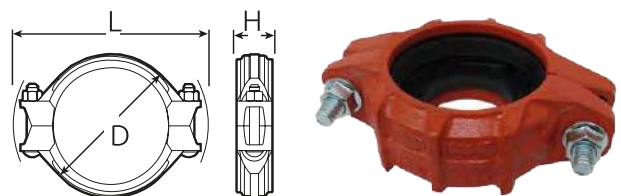

Código	Para tubo diámetro		Diámetro exterior	Presión máxima de trabajo		Tornillo	Dimensiones pulg/mm			Precio
	Medida nominal pulg.	mm		pulg.	mm		PSI	MPa	No. Medida mm	
14COPLES067CH	2 x 1.5	50 x 40	2.375 x 1.900	60.30 x 48.30	300 / 2.07	2 - M10 x 55	3.543 / 90	5.079 / 129	1.850 / 47	\$178.64
14COPLES068CH	2 1/5 x 1.5	65 x 40	2.874 x 1.900	73.00 x 48.30	300 / 2.07	2 - M10 x 55	3.976 / 101	5.394 / 137	1.890 / 48	\$193.72
14COPLES060CH	2 1/5 x 2	65 x 50	2.874 x 2.375	73.00 x 60.30	300 / 2.07	2 - M10 x 55	3.976 / 101	5.394 / 137	1.890 / 48	\$223.88
14COPLES061CH	3 x 2	80 x 50	3.500 x 2.375	88.90 x 60.30	300 / 2.07	2 - M12 x 65	4.724 / 120	6.457 / 164	1.890 / 48	\$263.32
14COPLES069CH	3 x 2.5	80 x 65	3.500 x 2.996	88.90 x 76.10	300 / 2.07	2 - M12 x 65	4.724 / 120	6.457 / 164	1.890 / 48	\$264.48
14COPLES062CH	4 x 2	100 x 50	4.500 x 2.375	114.3 x 60.30	300 / 2.07	2 - M12 x 65	5.906 / 150	7.677 / 195	1.929 / 49	\$399.04
14COPLES063CH	4 x 2.5	100 x 65	4.500 x 2.996	114.3 x 76.10	300 / 2.07	2 - M12 x 65	5.906 / 150	7.677 / 195	1.929 / 49	\$314.36
14COPLES064CH	4 x 3	100 x 80	4.500 x 3.500	114.3 x 88.90	300 / 2.07	2 - M12 x 65	5.906 / 150	7.677 / 195	1.929 / 49	\$399.04
14COPLES095CH	6 x 4	150x100	6.625 x 4.500	168.3 x 114.3	300 / 2.07	2 - M12 x 70	7.75/197	10.24/260	2.01/51	\$626.40
14COPLES094CH	8 x 6	200x150	8.625 x 6.025	219.1 x 168.3	300 / 2.07	2 - M12 x 70	7.87/200	10.55/268	2.03/51.5	\$1,263.24

Unidad: 1 pieza. Master: 1 pieza.



Cople de palanca



Características:

- El cople ranurado con palanca está diseñado para servicios de conexión y desconexión rápida
- Los segmentos de la carcasa se articulan con una palanca para facilitar el montaje
- Ayuda a asegurar y evitar la apertura accidental del cople
- Se puede utilizar en una amplia variedad de aplicaciones con tubería ranurada estándar o cortada

Código	Medida	Precio
14COPLES110CH	4" 114MM	\$523.16

Unidad: 1 pieza. Master: 1 pieza.

Codo ranurado de radio corto para tubería 90°

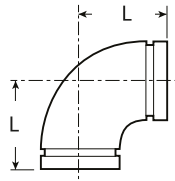

Características:

- Para sistemas de protección de incendios.
- Resistente a cargas de torsión y flexión.
- * Resistente a vibración, torsión, desalineamiento.

Código	Medida nominal pulg.	mm	Diámetro exterior pulg.	mm	Dimensiones L pulg.	mm	Precio
*14COPLES141CH	1.25	32	1.66	42.4	2.755	70	\$105.56
14COPLES038CH	1.5	40	1.901	48.3	2.362	60	\$92.80
14COPLES039CH	2	50	2.375	60.3	2.755	70	\$143.84
14COPLES040CH	2.5	65	2.875	73.0	2.992	76	\$142.68
14COPLES041CH	3	80	3.500	88.9	3.386	86	\$256.36
14COPLES043CH	4	100	4.500	114.3	3.996	101.5	\$390.92
14COPLES044CH	6	150	6.625	168.3	5.511	140	\$692.52
14COPLES114CH	8	200	8.625	219.1	6.889	175	\$1,279.48
14COPLES115CH	10	250	10.75	273.0	8.464	215	\$2,864.04
*14COPLES139CH	12	300	12.75	323.9	9.448	240	\$4,836.04

Unidad: 1 pieza. Master: 1 pieza.

Codo ranurado para tubería 45°

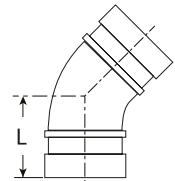

Características:

- Para sistemas de protección de incendios.
- Resistente a cargas de torsión y flexión.

Código	Medida nominal pulg.	mm	Diámetro exterior pulg.	mm	Dimensiones L pulg.	mm	Master	Precio
14COPLES142CH	1.25	32	1.66	42.4	1.968	50	1	\$95.12
14COPLES116CH	1.5	40	1.901	48.3	1.771	45	1	\$91.64
14COPLES046CH	2	50	2.375	60.3	2.007	51	1	\$133.40
14COPLES048CH	2.5	65	2.875	73.0	2.007	57	1	\$154.28
14COPLES049CH	3	80	3.500	88.9	2.519	64	1	\$233.16
14COPLES050CH	4	100	4.500	114.3	2.992	76	1	\$368.88
14COPLES117CH	6	150	6.625	168.3	3.503	89	3	\$638.00
14COPLES118CH	8	200	8.625	219.1	4.251	108	1	\$1,048.64
14COPLES119CH	10	250	10.75	273.0	4.736	121	1	\$2,526.48
14COPLES140CH	12	300	12.75	323.9	10.433	265	1	\$3,114.60

Unidad: 1 pieza.

Conexión tipo "T" de radio corto (ranurado)

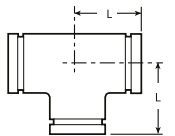

Características:

- Para sistemas de protección de incendios.
- * Resistente a vibración, torsión, desalineamiento.

Código	Medida nominal pulg.	mm	Diámetro exterior pulg.	mm	Dimensiones L pulg.	mm	Master	Precio
14COPLES052CH	1.25	32	1.660	42.4	2.362	60	1	\$104.40
14COPLES053CH	1.5	40	1.900	48.3	2.362	60	1	\$145.00
14COPLES054CH	2	50	2.375	60.3	2.755	70	1	\$168.20
14COPLES055CH	2.5	65	2.875	73.0	3.74	76	1	\$163.56
14COPLES056CH	3.0	80	3.500	88.9	4.25	86	1	\$286.52
14COPLES058CH	4.0	100	4.500	114.3	5.00	01.5	1	\$570.72
14COPLES111CH	6.0	150	6.625	168.3	5.50	140	2	\$914.08
14COPLES112CH	8.0	200	8.625	219.1	6.89	175	1	\$2,010.28
14COPLES113CH	10	250	10.748	273	8.50	215	1	\$4,454.40
*14COPLES143CH	12	300	12.75	323.9	9.448	240	1	\$6,168.88

Unidad: 1 pieza. Master: 1 pieza.

Conexión tipo "T" reductora (ranurado)

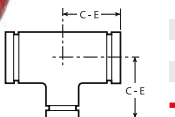

Características:

- Para sistemas de protección de incendios.
- * Resistente a vibración, torsión, desalineamiento.

Código	Medida nominal pulg.	Diámetro exterior pulg.	mm	Dimensiones C - E pulg.	mm	Precio
14COPLES030CH	2.5x2.5x2.0	2.875x2.875x2.375	73x73x60.3	3.75	95	\$182.12
14COPLES031CH	3.0x3.0x2.0	3.500x3.500x2.375	88.9x88.9x60.3	4.25	108	\$286.52
14COPLES032CH	3.0x3.0x2.5	3.500x3.500x2.875	88.9x88.9x73.0	4.25	108	\$325.96
*14COPLES144CH	8.0x8.0x4.0	8.625x8.625x4.50	219.1x219.1x114.3	5.511	140	\$2,322.32
*14COPLES145CH	8.0x8.0x6.0	8.625x8.625x6.625	219.1x219.1x168.3	5.90	150	\$2,322.32

Unidad: 1 pieza. Master: 1 pieza.



Conexión "T" mecánica roscada

Características:

- Para sistemas de protección de incendios.
- Provee una rápida y fácil salida normal roscada para sistemas de ramales en tubería sin necesidad de soldadura u otros accesorios.

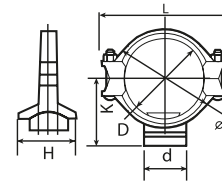

Medida nominal pulg	Tornillo No. Medida mm	Dimensiones pulg/mm				Orificio pulg/mm	
		D	L	K	H	d	
1.25 x 1	2 - M10 x 45	3.898/99	1.953/46.6	2.244/57	1.102/20	
1.5 x 1	2 - M10 x 45	2.637/67	4.409/112	2.204/56	2.401/61	1.259/32	
2x1	2 - M10 x 60	4.5 / 114	2.29 / 58	2.72 / 69	1.496/38	
2 x 1.25	2 - M10 x 55	2.953/75	4.567/116	2.362/60	2.717/69	1.811/46	
2 x 1.5	2 - M10 x 55	2.953/75	4.567/116	2.362/60	2.717/69	1.811/46	
2.5 x 1	2 - M12 x 65	4.016/102	5.669/144	2.756/70	3.031/77	1.496/38	
2.5 x 1.25	2 - M12 x 65	4.016/102	5.669/144	2.756/70	3.268/83	1.811/46	
2.5 x 1.5	2 - M12 x 65	4.016/102	5.669/144	2.756/70	3.268/83	2.008/51	
3 x 1	2 - M12 x 65	4.488/114	5.984/152	3.228/82	3.031/77	1.496/38	
3 x 1.25	2 - M12 x 65	4.488/114	5.984/152	3.228/82	3.268/83	1.811/46	
3 x 1.5	2 - M12 x 65	4.488/114	5.984/152	3.228/82	3.622/92	2.008/51	
3 x 2	2 - M12 x 65	4.488/114	5.984/152	3.228/82	3.898/99	2.402/61	
4 x 1	2 - M12 x 65	5.315/135	6.772/172	3.425/87	3.031/77	1.496/38	
4 x 1.25	2 - M12 x 65	5.315/135	6.772/172	3.425/87	3.268/83	1.811/46	
4 x 1.5	2 - M12 x 65	5.315/135	6.772/172	3.425/87	3.622/92	2.008/51	
4 x 2	2 - M12 x 65	5.315/135	6.772/172	3.425/87	3.819/97	2.402/61	
4 x 3	2 - M16 x 75	5.512 / 140	7.402/188	3.661/93	4.803/122	3.386/86	
6 x 2	2 - M16 x 100	4.06/103.2	9.38/238.2	4.67/118.5	4.055/103	3.661/93	
6 x 3	2 - M16 x 100	5.16/131.1	9.38/238.2	4.9/124.5	5.157/131	3.661/93	

Código	Medida nominal		Diámetro exterior		Presión máxima de trabajo		Precio
	pulg.	mm	pulg.	mm	PSI	MPa	
14COPLES123CH	1.25 x 1	32x25	1.66 x 1.315	48.3 x 33.70	300 / 2.07		\$135.72
14COPLES086CH	1.5 x 1	40 x 25	1.900 x 1.327	48.3 x 33.70	300 / 2.07		\$103.24
14COPLES124CH	2x1	50 x 25	2.375 x 1.315	60.3 x 33.7	300 / 2.07		\$180.96
14COPLES082CH	2 x 1.25	50 x 32	2.375 x 1.669	60.3 x 42.4	300 / 2.07		\$102.08
14COPLES083CH	2 x 1.5	50 x 40	2.375 x 1.900	60.3 x 48.3	300 / 2.07		\$120.64
14COPLES084CH	2.5 x 1	65 x 25	2.996 x 1.327	76.1 x 33.7	300 / 2.07		\$203.00
14COPLES085CH	2.5 x 1.25	65 x 32	2.996 x 1.669	76.1 x 42.4	300 / 2.07		\$158.92
14COPLES073CH	2.5 x 1.5	65 x 40	2.996 x 1.900	76.1 x 48.3	300 / 2.07		\$168.20
14COPLES074CH	3 x 1	80 x 25	3.500 x 1.327	88.9 x 33.7	300 / 2.07		\$259.84
14COPLES075CH	3 x 1.25	80 x 32	3.500 x 1.669	88.9 x 42.4	300 / 2.07		\$180.96
14COPLES076CH	3 x 1.5	80 x 40	3.500 x 1.900	88.9 x 48.3	300 / 2.07		\$187.92
14COPLES077CH	3 x 2	80 x 50	3.500 x 2.375	88.9 x 60.3	300 / 2.07		\$344.52
14COPLES078CH	4 x 1	100 x 25	4.252 x 1.327	108.0 x 33.7	300 / 2.07		\$265.64
14COPLES079CH	4 x 1.25	100 x 32	4.252 x 1.669	108.0 x 42.4	300 / 2.07		\$207.64
14COPLES080CH	4 x 1.5	100 x 40	4.252 x 1.900	108.0 x 48.3	300 / 2.07		\$245.92
14COPLES081CH	4 x 2	100 x 50	4.252 x 2.375	108.0 x 60.3	300 / 2.07		\$395.56
14COPLES122CH	4 x 3	100 x 80	4.500 x 3.500	88.9 x 114.3	300 / 2.07		\$328.28
14COPLES100CH	6 x 2	150 x 50	6.625 x 2.375	168.3 x 60.3	300 / 2.07		\$610.16
14COPLES099CH	6 x 3	150 x 80	6.625 x 3.500	168.3 x 88.9	300 / 2.07		\$452.40

Unidad: 1 pieza. Master: 1 pieza.

Conexión "T" mecánica ranurada

Características:

- Para sistemas de protección de incendios.
- Provee una rápida y fácil salida normal ranurada.

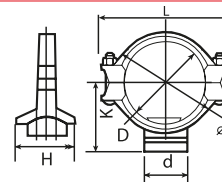

Medida nominal pulg	Tornillo No. Medida mm	Dimensiones pulg/mm				Orificio pulg/mm	
		D	L	K	H	d	
3 x 2	2-M12 x 75	5.80/147.4	6.94/176.2	3.279/83.3	3.913/99.4	2.5 / 63	
4 x 1/2	2 - M12x75	6.94/176.2	7.402/188	3.78/96	4.06/103.2	2.5 / 63	
4 x 2	2 - M12 x 65	5.512/140	7.402/188	3.661/93	3.819/97	2.402/61	
4 x 2.5	2 - M12 x 65	5.512/140	7.402/188	3.661/93	4.409/112	3.189/81	
4 x 3	2 - M12 x 65	5.512/140	9.5 / 240	3.661/93	4.803/122	3.386/86	
6 x 2	2 - M16 x 100	6.4 / 165	9.38/238.2	4.76 / 121	4.06 / 103.2	2.5 / 63	
6 x 2	2 - M16 x 100	9.38/238.2	9.38/238.2	4.82/122.5	4.06/103.2	2.5 / 63	
6 x 3	2 - M16 x 100	9.38/238.2		4.82/122.5	5.16/131.1	3.4 / 86	

Código	Medida nominal		Diámetro exterior		Presión máxima de trabajo		Precio
	pulg.	mm	pulg.	mm	PSI	MPa	
14COPLES121CH	3X2	80 x 50	3.500 x 2.375	88.9 x 60.3	300 / 2.07		\$203.00
14COPLES097CH	4x1 1/2	100 x 40	4.500 x 1.900	114.3 x 48.3	300 / 2.07		\$243.60
14COPLES070CH	4 x 2	100 x 50	4.500 x 2.375	114.3 x 60.3	300 / 2.07		\$330.60
14COPLES071CH	4 x 2.5	100 x 65	4.500 x 2.996	114.3 x 76.1	300 / 2.07		\$262.16
14COPLES072CH	4 x 3	100 x 80	4.500 x 3.500	114.3 x 88.9	300 / 2.07		\$325.96
14COPLES093CH	6 x 2	150 x 50	6.500 x 2.375	165.1 x 60.3	300 / 2.07		\$354.96
14COPLES096CH	6x2	150 x 50	6.625 x 2.375	168.3 x 60.3	300 / 2.07		\$436.16
14COPLES098CH	6x3	150 x 80	6.625 x 3.500	168.3 x 88.9	300 / 2.07		\$440.80

Unidad: 1 pieza. Master: 1 pieza.



Conexión "T" mecánica ranurada

Características:

- Para sistemas de protección de incendios.
- Provee una rápida y fácil salida ranurada.
- Cuerpo de hierro con pintura inhibidora de corrosión.

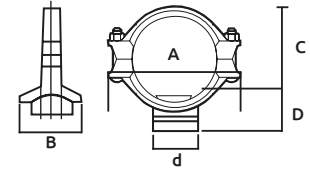

Medida nominal pulg	Tornillo No. Medida mm	Dimensiones pulg/mm			Orificio pulg/mm	
		A	B	C	D	d
2 x 1	2-M10 x 60	4.5/114	2.72/69	2.64/67.10	1.52/38.6	1.5/38
2 x 1.25	2-M10 x 60	4.5/114	3.01/76.5	2.62/66.6	1.52/38.6	1.8/46
2 x 1.5	2-M10 x 60	4.5/114	3.01/76.5	2.62/66.6	1.52/38.6	1.8/46
2.5 x 1	2-M10 x 70	4.98/126.4	2.73/69.4	2.92/74.1	1.8/45.6	1.5/38
2.5 x 1.25	2-M10 x 70	4.98/126.4	3.02/76.8	2.92/74.1	1.8/45.6	1.8/46
2.5 x 1.5	2-M10 x 70	4.98/126.4	3.02/76.8	2.92/74.1	1.8/45.6	1.8/46
3 x 1	2-M12 X 75	5.8/147.4	2.83/72	3.24/82.3	2.12/53.8	1.5/38
3 x 1.25	2-M12 X 75	5.8/147.4	3.39/86	3.24/82.3	2.12/53.8	2/51
3 x 1.5	2-M12 X 75	5.8/147.4	3.39/86	3.24/82.3	2.12/53.8	2/51
4 x 1	2-M12 X 75	6.94/176.2	2.85/72.4	3.78/96	2.62/66.5	1.5/38
4 x 1.25	2-M12 X 75	6.94/176.2	3.4/86.4	3.78/96	2.62/66.5	2/51

Código	Medida nominal		Diámetro exterior		Presión máxima de trabajo		Precio
	pulg.	mm	pulg.	mm	PSI	MPa	
14COPLES125CH	2x1	50 x 25	2.375 x 1.315	60.3 x 33.7	300 / 2.07		\$179.80
14COPLES126CH	2x1.25	50 x 32	2.375 x 1.660	60.3 x 42.4	300 / 2.07		\$192.56
14COPLES127CH	2x1.5	50 x 40	2.375 x 1.900	60.3 x 48.3	300 / 2.07		\$133.40
14COPLES128CH	2.5x1	65 x 25	2.875 x 1.315	73.0 x 33.7	300 / 2.07		\$170.52
14COPLES129CH	2.5x1.25	65 x 32	2.875 x 1.660	73.0 x 42.4	300 / 2.07		\$205.32
14COPLES130CH	2.5x1.5	65 x 40	2.875 x 1.900	73.0 x 48.3	300 / 2.07		\$179.80
14COPLES131CH	3x1	80 x 25	3.500 x 1.315	88.9 x 33.7	300 / 2.07		\$179.80
14COPLES132CH	3x1.25	80 x 32	3.500 x 1.660	88.9 x 42.4	300 / 2.07		\$184.44
14COPLES133CH	3x1.5	80 x 40	3.500 x 1.900	88.9 x 48.3	300 / 2.07		\$205.32
14COPLES134CH	4x1	100 x 25	4.500 x 1.315	114.3 x 33.7	300 / 2.07		\$225.04
14COPLES135CH	4x1.25	100 x 32	4.500 x 1.660	114.3 x 42.4	300 / 2.07		\$243.60

Unidad: 1 pieza. Master: 1 pieza.

T mecánica con salida para aspersor

Características:

- Accesorios de salida, ideal para conexión directa a cabezas de rociado, elevadores cortos, goteo y calibradores.

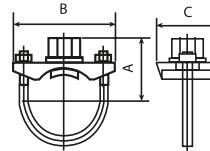

Código	Medida nominal		Diámetro exterior		Presión máxima de trabajo		Tornillo No. Medida mm	Dimensiones pulg/mm			Orificio pulg/mm	Precio
	pulg.	mm	pulg.	mm	PSI	MPa		A	B	C		
14COPLES148CH1	1/2 x 1/2	40 x 15	1.90 x 0.83	48.3 x 21.3	300 / 2.07		10 X 68	1.53/39	3.66/93	2.28/58	1.18/30	\$109.04
14COPLES147CH1	1/2 x 3/4	40 x 20	1.90 x 1.05	48.3 x 26.9	300 / 2.07		10 X 68	1.65/42	3.66/93	2.28/58	1.18/30	\$109.04
14COPLES146CH1	1/2 x 1	40 x 25	1.90 x 1.32	48.3 x 33.7	300 / 2.07		10 X 68	1.81/46	3.66/93	2.28/58	1.18/30	\$109.04

Unidad: 1 pieza. Master: 1 pieza.

T mecánica con salida para aspersor

Características:

- Accesorios de salida, ideal para conexión directa a cabezas de rociado, elevadores cortos, goteo y calibradores.
- Tornillo en "U"

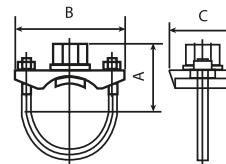

Código	Medida nominal		Diámetro exterior		Presión máxima de trabajo		Tornillo No. Medida mm	Dimensiones pulg/mm			Orificio pulg/mm	Precio
	pulg.	mm	pulg.	mm	PSI	MPa		A	B	C		
14COPLES090CH	2 x 0.5	50 x 15	2.375 x 0.839	60.3 x 21.3	300 / 2.07		M10 x 30	2.126 / 54	3.780 / 96	2.323 / 59	1.181/30	\$125.28
14COPLES091CH	2 x 0.75	50 x 20	2.375 x 1.059	60.3 x 26.9	300 / 2.07		M10 x 30	2.205 / 56	3.780 / 96	2.323 / 59	1.181/30	\$109.04
14COPLES092CH	2 x 1	50 x 25	2.375 x 1.327	60.3 x 33.7	300 / 2.07		M10 x 30	2.598 / 66	3.780 / 96	2.323 / 59	1.181/30	\$112.52

Unidad: 1 pieza. Master: 1 pieza.



Brida ranurada (clase 150)

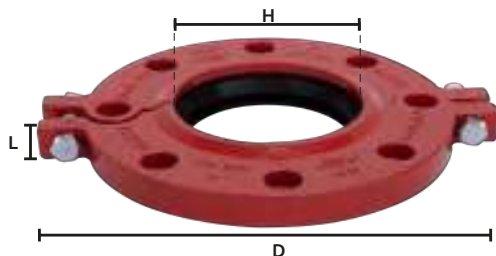

Código	Medida nominal		Diámetro exterior		Presión máxima de trabajo		Medida nominal pulg.	Tornillo No. Medida mm	Dimensiones pulg/mm			Precio
	pulg.	mm	pulg.	mm	PSI	MPa			D	L	H	
14BRIDAS047CH	2	50	2.375	60.30	300/2.07		2	M10x50	8.11/206	0.86/22	2.26/57.5	\$234.32
14BRIDAS042CH	2 1/2	65	2.875	73.00	300/2.07		2 1/2	M10x50	9.05/230	0.86/22	2.74/69.8	\$291.16
14BRIDAS043CH	3	80	3.500	88.90	300/2.07		3	M10x50	9.53/242	0.95/24	3.37/85.5	\$334.08
14BRIDAS044CH	4	100	4.500	114.3	300/2.07		4	M12x55	11.02/280	0.95/24	4.35/110.5	\$690.20
14BRIDAS048CH	6	150	6.625	168.3	300/2.07		6	M20x100	13.583/345	0.96/24.5	6.42 / 163	\$694.84
14BRIDAS045CH	8	200	8.625	219.1	300/2.07		8	M20x100	16.31/414.3	1.18/30	8.46/214.	\$1,757.40

Unidad: 1 pieza. Master: 1 pieza.

Adaptador de brida

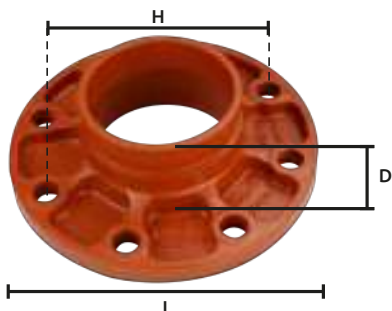

Código	Medida nominal		Tornillo No. Medida mm	Dimensiones pulg/mm			Presión máxima de trabajo PSI MPa	Precio
	pulg.	mm		D	L	H		
14BRIDAS046CH	4	100	8-M16	2.76/70	8.66/220	7.09/180	1.6/225	\$553.32

Unidad: 1 pieza. Master: 1 pieza.

Tapón para cople estándar



Código	Medida nominal pulg. mm	Diámetro exterior pulg. mm	Ancho pulg. mm	Precio
14TAPACO003CH	1.25 32	1.660 / 42.4	0.99 / 25	\$56.84
14TAPACO004CH	1.5 40	1.900 / 48.3	0.99 / 25	\$76.56
14TAPACO005CH	2 50	2.375 / 60.3	0.99 / 25	\$84.68
14TAPACO006CH	2.5 65	2.875 / 73.0	0.99 / 25	\$132.24
14TAPACO007CH	3 80	3.500 / 88.9	0.99 / 25	\$124.12
14TAPACO008CH	4 100	4.500 / 114.3	0.99 / 25	\$178.64
14TAPACO009CH	6 150	6.625 / 168.3	0.99 / 25	\$310.88
14TAPACO010CH	8 200	8.625 / 219.1	0.99 / 25	\$687.88
14TAPACO011CH	10 250	10.750 / 273.0	0.99 / 25	\$1,069.52

Unidad: 1 pieza. Master: 1 pieza.

Junta anillo para coples

- Características:
- Color negro
- Material: EPDM
- Recomendado para agua caliente a más de 180°
- No recomendada para uso con petróleo



Código	Medida	Precio
14JUNTAS075CH	2"	\$16.24
14JUNTAS077CH	3"	\$44.08
14JUNTAS078CH	4"	\$59.16
14JUNTAS076CH	5"	\$35.96
14JUNTAS079CH	6"	\$42.92
14JUNTAS080CH	6"	\$42.92
14JUNTAS081CH	8"	\$241.28
14JUNTAS082CH	10"	\$302.76

Unidad: 1 pieza. Master: 1 pieza.

Reductor concéntrico ranurado

- Características:
- Ideal para unir tuberías verticales con diferentes diámetros
- Útil cuando se requiere cambiar el índice del caudal del fluido y para prevenir acumulación de gases



Código	Medida nominal pulg. mm	Diámetro exterior pulg. mm	Presión máxima de trabajo PSI MPa	Precio
14COPLES101CH	3X2 80X50	3.500x2.375 88.9x60.3	300/2.07	\$145.00
14COPLES102CH	3x2.1/2 80x65	3.500x2.875 88.9x73.0	300/2.07	\$145.00
14COPLES103CH	4x1.1/2 100x40	4.250x1.900 114.3x48.3	300/2.07	\$169.36
14COPLES104CH	4x2 100x50	4.500x2.375 114.3x60.3	300/2.07	\$187.92
14COPLES105CH	4x2.1/2 100x65	4.500x2.875 114.3x73.0	300/2.07	\$193.72
14COPLES106CH	4x3 100x80	4.500x3.500 114.3x88.9	300/2.07	\$193.72
14COPLES109CH	6x2 150x50	6.625x2.375 168.3x60.3	300/2.07	\$360.76
14COPLES107CH	6x3 150x80	6.625x3.500 168.3x88.9	300/2.07	\$360.76
14COPLES108CH	6x4 150x100	6.625x4.500 168.3x114.3	300/2.07	\$370.04

Unidad: 1 pieza. Master: 1 pieza.

Manguera contra incendio

- Características:
- Color: Blanco
- Conexiones de bronce
- Cuerda IPT
- Material: Tubo interior de hule, tejido exterior de poliéster reforzado.



Código	Diámetro trabajo	Presión de trabajo	Longitud	Peso por rollo apróx.	Precio
14MANGUE046CH	200 PSI	30 m	8.50 kg	\$3,670.24	
14MANGUE056CH	1.1/2"	200 PSI	15 m	4.250 kg	\$1,795.68
14MANGUE047CH	300 PSI	30 m	9.00 kg	\$4,024.04	

Unidad: 1 pieza. Master: 1 pieza.



Brida SLIP ON

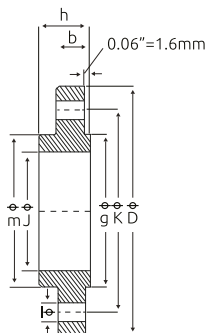

Características:
 • Cumple con el estándar ANSI B16.5 • Fundición de hierro • Terminado: Acabado negro

Código	Tamaño	Diámetro exterior		Brida pulg.				Superficie elevada		Plantilla de perforación			
		mm	D	J	b	h	m	g pulg.	Número	I pulg.	K pulg.	Presión LBS	Precio
14BRIDAS006CH	2"	2.375 60.3	6.00	2.44	0.75	1.00	3.06	3.62	4	0.75 19.1	4.75 120.7	150	\$228.52
14BRIDAS007CH	2.1/2"	2.875 73.0	7.00	2.94	0.88	1.12	3.56	4.12	4	0.75 19.1	5.50 139.7	150	\$345.68
14BRIDAS008CH	3"	3.50 88.9	7.50	3.57	0.94	1.19	4.25	5.00	4	0.75 19.1	6.00 152.4	150	\$381.64
14BRIDAS009CH	4"	4.50 114.3	9.00	4.57	0.94	1.31	5.31	6.19	8	0.75 19.1	7.5 190.5	150	\$538.24
14BRIDAS010CH	6"	6.625 168.3	11.00	6.72	1.00	1.56	7.56	8.50	8	0.88 22.4	9.50 241.3	150	\$735.44
14BRIDAS012CH	10"	10.75 273	16.00	10.88	1.19	1.94	12.00	12.75	12	1.00 25.4	14.25 362.0	150	\$1,651.84
14BRIDAS013CH	12"	12.75 323.8	19.00	12.88	1.25	2.19	14.38	15.00	12	1.00 25.4	17.00 431.8	150	\$2,589.12
14BRIDAS033CH	3"	3.50 88.9	8.25	3.57	1.12	1.69	4.62	5.00	8	0.88 22.4	6.62 168.1	300	\$571.88
14BRIDAS034CH	4"	4.50 114	10.00	4.57	1.25	1.88	5.75	6.19	8	0.88 22.4	7.88 200.2	300	\$841.00

Unidad: 1 pieza. Master: 1 pieza.

Brida SLIP ON

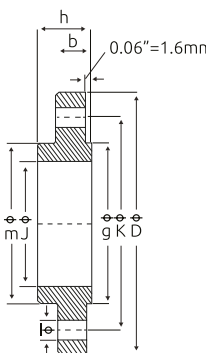

Características: • Cumple con el estándar ASME B16.5 • Material: Acero forjado

Código	Tamaño	Diámetro exterior		Brida pulg.				Superficie elevada		Plantilla de perforación			
		mm	D	J	b	h	m	g pulg.	Número	I pulg.	K pulg.	Presión LBS	Precio
14BRIDAS049CH	1/2"	0.84 21.3	3.50	0.88	0.44	0.62	1.19	1.38	4	0.62 15.7	0.62 15.7	150	\$38.28
14BRIDAS050CH	3/4"	1.05 26.7	3.88	1.09	0.50	0.62	1.50	1.69	4	0.62 15.7	0.62 15.7	150	\$51.04
14BRIDAS051CH	1"	1.315 33.4	4.25	1.36	0.56	0.69	1.94	2.00	4	0.62 15.7	3.12 79.2	150	\$114.84
14BRIDAS052CH	1.1/4"	1.66 42.2	4.62	1.70	0.62	0.81	2.31	2.50	4	0.62 15.7	0.62 15.7	150	\$71.92
14BRIDAS053CH	1.1/2"	1.90 48.3	5.00	1.95	0.69	0.88	2.56	2.88	4	0.62 15.7	3.88 98.6	150	\$187.92
14BRIDAS054CH	2"	2.375 60.3	6.00	2.44	0.75	1.00	3.06	3.62	4	0.75 19.1	4.75 120.7	150	\$301.60
14BRIDAS055CH	2.1/2"	2.875 73.0	7.00	2.94	0.88	1.12	3.56	4.12	4	0.75 19.1	5.50 139.7	150	\$400.20
14BRIDAS057CH	4"	4.50 114.3	9.00	4.57	0.94	1.31	5.31	6.19	8	0.75 19.1	7.5 190.5	150	\$668.16
14BRIDAS058CH	6"	6.625 168.3	11.00	6.72	1.00	1.56	7.56	8.50	8	0.88 22.4	9.50 241.3	150	\$863.04
14BRIDAS059CH	8"	8.625 219.1	13.5	8.72	1.12	1.75	9.69	10.62	8	0.88 22.4	11.75 298.5	150	\$1,417.52
14BRIDAS060CH	10"	10.75 273	16.00	10.88	1.19	1.94	12.00	12.75	12	1.00 25.4	14.25 362.0	150	\$1,969.68
14BRIDAS062CH	14"	14.0 355.6	21.00	14.14	1.38	2.25	15.75	16.25	12	1.12 28.4	18.75 476.3	150	\$4,237.48
14BRIDAS063CH	16"	16.00 406.4	23.50	16.16	1.44	2.50	18.00	18.50	16	1.12 28.4	21.25 539.8	150	\$3,025.28
14BRIDAS064CH	18"	18.0 457.2	25.00	18.18	1.56	2.69	19.88	21.00	16	1.25 31.8	22.75 577.9	150	\$3,303.68
14BRIDAS065CH	20"	20.0 508	27.50	20.20	1.69	2.88	22.00	23.00	20	1.25 31.8	25.00 635.0	150	\$7,993.56
14BRIDAS066CH	24"	24.0 609.6	32.00	24.25	1.88	3.25	26.12	27.25	20	1.38 35.1	29.50 749.3	150	\$5,868.44
14BRIDAS075CH	2"	2.375 60.3	6.50	2.44	0.88	1.31	3.31	3.62	8	0.75 19.1	5.00 127.0	300	\$383.96
14BRIDAS076CH	2.1/2"	2.875 73.0	7.50	2.94	1.00	1.50	3.94	4.12	8	0.88 22.4	5.88 149.4	300	\$353.80
14BRIDAS077CH	3"	3.50 88.9	8.25	3.57	1.12	1.69	4.62	5.00	8	0.88 22.4	6.62 168.1	300	\$687.88

Unidad: 1 pieza. Master: 1 pieza.



Brida roscada



- Características:
- Cumple con el estándar ASME B16.5
 - Presión: 150 LBS
 - Material: Acero forjado
 - Terminado: acabado negro

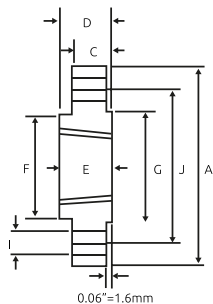

Código	Tamaño	Diámetro exterior		Brida pulg.					Superficie elevada	Perforación de datos		
		mm	A	C	D	E	F	g pulg.	Número	I pulg.	J pulg.	Precio
14BRIDAS067CH	1"	1.315	4.250	0.560	0.690	0.690	1.940	2.000	4	0.620	3.120	\$133.40
		33.40	108.0	14.20	17.50	17.50	49.30	50.80				
14BRIDAS068CH	1.1/4"	1.660	4.620	0.620	0.810	0.810	2.310	2.500	4	0.620	3.500	\$178.64
		42.20	117.3	15.70	20.60	20.60	58.70	63.50				
14BRIDAS069CH	1.1/2"	1.900	5.000	0.690	0.880	0.880	2.560	2.880	4	0.620	3.880	\$223.88
		48.30	127.0	17.50	22.40	22.30	65.00	73.15				
14BRIDAS070CH	2"	2.375	6.000	0.750	1.000	1.000	3.060	3.620	4	0.750	4.750	\$315.52
		60.30	152.4	19.10	25.40	25.40	77.70	91.90				
14BRIDAS071CH	2.1/2"	2.875	7.000	0.880	1.120	1.120	3.560	4.120	4	0.750	5.500	\$424.56
		73.00	177.8	22.40	28.40	28.40	90.40	104.6				
14BRIDAS072CH	3"	3.500	7.500	0.940	1.190	1.190	4.250	5.000	4	0.750	6.000	\$496.48
		88.90	190.5	23.90	30.20	30.20	108.0	127.0				
14BRIDAS073CH	4"	4.500	8.000	0.940	1.310	1.310	5.310	6.190	8	0.750	7.500	\$662.36
		114.3	228.6	23.90	33.30	33.30	134.9	157.2				
14BRIDAS074CH	6"	6.625	11.000	1.000	1.560	1.560	7.560	8.500	8	0.880	9.500	\$919.88
		168.3	279.4	25.40	39.60	39.60	192.0	215.9				

Unidad: 1 pieza. Master: 1 pieza.

Brida roscada



- Características:
- Cumple con el estándar ANSI B16.5
 - Presión: 300 LBS
 - Fundición de hierro
 - Terminado: Acabado negro

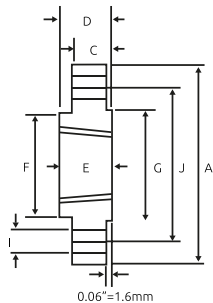

Código	Tamaño	Diámetro exterior		Brida pulg.					Superficie elevada	Perforación de datos		
		mm	A	C	D	E	F	g pulg.	Número	I pulg.	J pulg.	Precio
14BRIDAS021CH	1"	1.315	4.250	0.560	0.690	0.690	1.940	2.000	4	0.620	3.120	\$111.36
		33.40	108.0	14.20	17.50	17.50	49.30	50.80				
14BRIDAS025CH	2.1/2"	2.875	7.000	0.880	1.120	1.120	3.560	4.120	4	0.750	5.500	\$371.20
		73.00	177.8	22.40	28.40	28.40	90.40	104.6				
14BRIDAS026CH	3"	3.500	7.500	0.940	1.190	1.190	4.250	5.000	4	0.750	6.000	\$425.72
		88.90	190.5	23.90	30.20	30.20	108.0	127.0				
14BRIDAS027CH	4"	4.500	8.000	0.940	1.310	1.310	5.310	6.190	8	0.750	7.500	\$604.36
		114.3	228.6	23.90	33.30	33.30	134.9	157.2				
14BRIDAS028CH	6"	6.625	11.000	1.000	1.560	1.560	7.560	8.500	8	0.880	9.500	\$876.96
		168.3	279.4	25.40	39.60	39.60	192.0	215.9				

Unidad: 1 pieza. Master: 1 pieza.

Brida ciega



- Características:
- ANSI B16.5
 - Presión: 150 LBS
 - Terminado: Acabado negro

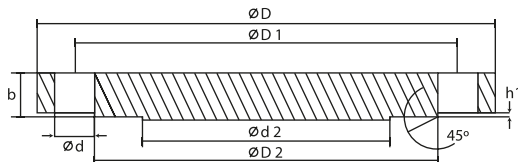

Código	Tamaño	h1	D	D1	Brida pulg. d2	D2	d	b	Número de perforación	Material	Precio
14BRIDAS079CH	2"	5/64"	19/32"	29/64"	23/64"	25/64"	5/64"	5/64"	4	Acero forjado	\$308.56
14BRIDAS038CH	2 1/2"	5/64"	45/64"	9/16"	13/32"	15/32"	5/64"	3/32"	4	Fundición de hierro	\$365.40
14BRIDAS081CH	3"	5/64"	3/4"	19/32"	1/2"	17/32"	5/64"	3/32"	4	Acero forjado	\$542.88
14BRIDAS082CH	4"	5/64"	29/32"	3/4"	5/8"	43/64"	5/64"	3/32"	8	Acero forjado	\$815.48
14BRIDAS083CH	6"	1/16"	11"	9 7/16"	8 29/64"	8 25/32"	13/16"	1 1/16"	8	Acero forjado	\$1,253.96

Unidad: 1 pieza. Master: Granel.



Sellos mecánicos para bomba de agua



- Características:
- Para equipos de riego "GIMEX" y tipo "HONDA"
 - Anillo rotatorio: grafito
 - Anillo inmóvil: cerámica recubierto de hule
 - Anillo secundario: cubierto de hule
 - Resorte y otras piezas: acero inoxidable 304

* Anillo secundario: sin cubierta de hule

Código	Número	Para Motobombas	Medida (mm)					Precio
			A	B	C	D	L	
* 14SELLOS297CH	TFS-12M	Equipo riego GIMEX de 1"	14	30	24	8.5	21.5	\$68.44
14SELLOS285CH	TSFT-12	Equipo riego GIMEX de 1"	14	32	24	9.5	23	\$76.56
14SELLOS393CH	SB17/30	Equipo riego GIMEX 1" 1.5HP	19	28	24.1	1.08	17	\$90.48
* 14SELLOS010CH	TFS-20MM	Equipo riego GIMEX 2 y 3"	21	40	35	10	24.5	\$90.48
14SELLOS295CH	TSFT-20	Equipo riego GIMEX 2 y 3"	21	45	35	12	26.5	\$104.40
* 14SELLOS298CH	TFS-25	Bomba de agua para camiones	26.4	47	44	12.5	29.5	\$172.84
14SELLOS296CH	TSFT-25	Bomba de agua para camiones	26.4	52	44	14.5	32	\$187.92

Unidad: 1 pieza. Master: 100 piezas.

Sellos mecánicos para bomba de agua



Tipo 43



- Características:
- Ideal para bombas de agua
 - Uso industrial

Código	Número	Medida		Medida (mm)					Master	Precio
		pulg.	mm	A	B	C	D	L		
14SELLOS387CH	TS560-1/2	1/2	12.7	12.7	25	23	6	40	300 piezas	\$62.64
14SELLOS004CH	TS560-16	5/8	15.8	17	32	26	10	44	120 piezas	\$70.76
14SELLOS005CH	TS560-19	3/4	19.0	20	36	29	10	49	120 piezas	\$98.60
14SELLOS006CH	TS560-22A	7/8	22.2	23	39	33	10	50	120 piezas	\$117.16
14SELLOS007CH	TS560-25	1	25.4	27	42	38	10	55	120 piezas	\$133.40
14SELLOS286CH	TS560-28	1.1/8	28.5	29	44	47	11	56	150 piezas	\$212.28
14SELLOS008CH	TS560-32	1.1/4	31.7	33	48	45	10	53	-	\$219.24
14SELLOS289CH	TS560-35	1.3/8	34.9	34.9	51	49	11	64	48 piezas	\$416.44
*14SELLOS009CH	TS560-38	1.1/2	38.1	40	54	52	10	67	-	\$276.08
14SELLOS287CH	TS560-41	1.5/8	41.2	42	60	56	12	77	48 piezas	\$441.96
14SELLOS388CH	TS560-1.5/8	1.5/8	41.2	42	60	56	11	68	100 piezas	\$445.44
14SELLOS288CH	TS560-44	1.3/4	44.4	45	63	62	12	74	50 piezas	\$651.92
14SELLOS389CH	TS560D-17MM			17	32	32	9	61		\$273.76

Unidad: 1 pieza.

Resorte para sello mecánico

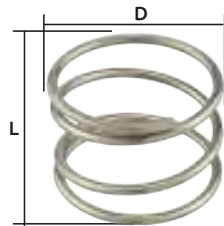

- Características:
- Para sellos mecánicos para bomba de agua
 - De acero inoxidable tipo 304
 - Calibre: 3 mm
 - * No cuenta con OFERTA ESPECIAL

Código	Número	Medida (mm)		Precio
		L	D	
*14REFBOM038CH		30	46	\$33.64
14REFSEL001CH	TS560-32	47	45	\$8.12

Unidad: 1 pieza. Master: 1 pieza.

Sellos mecánicos para bomba de agua



Tipo 6

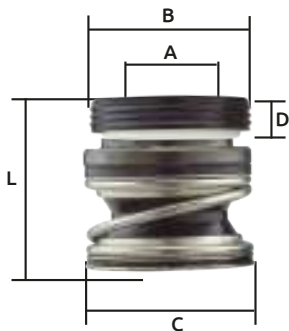

- Características:
- Para sellos mecánicos para bomba de agua
 - Cerámico, acero inoxidable
 - Color: Negro/blanco
 - Diámetro de 2/8", resorte de 2.0mm
 - * Resorte 2.4mm

Código	Número	Medida		Medida (mm)					Unidad	Master	Precio
		pulg.	mm	A	B	C	D	L			
14SELLOS386CH	TSE-1/2"	1/2"	12.7	12.7	25	27	6.5	27	1 pieza	300 piezas	\$56.84
*14SELLOS018WW	TSE-5/8"	5/8"	15.8	16	32	31	10	33	80 piezas	80 piezas	\$3,572.80
14SELLOS390CH	TSE-5/8"	5/8"	15.8	16	32	31	10	33	80 piezas	80 piezas	\$3,510.16
14SELLOS001CH	TSE-5/8"	5/8"	15.8	16	32	31	10	33	1 pieza	280 piezas	\$46.75
14SELLOS002CH	TSE-3/4"	3/4"	19.0	19	35	34	10	34	1 pieza	280 piezas	\$83.52
14SELLOS003CH	TSE-1"	1"	25.4	25	42	43	11	36	1 pieza	120 piezas	\$127.60



Sellos mecánicos para bomba de agua



Características:

- Límites de funcionamiento
- Presión: 406 PSI
- Velocidad: ≤ 13 m/s

- Temperatura: -30° C - 90° C
- Anillo rotatorio: grafito
- Anillo inmóvil: cerámica

- Sello secundario: caucho
- Resorte y otras piezas: acero inoxidable 304

Tipo 2

Código	Número	Medida		Medida (mm)							Master	Precios
		pulg.	mm	A	B	C	D	L				
14SELLOS273CH	TS580-1"	1	25.4	25.4	40.5	47	10.3	36.9	120 piezas.	\$619.44		
14SELLOS274CH	TS580-1.1/8"	1.1/8	28.5	28.5	47.6	56	11.9	44.9	60 piezas.	\$697.16		
14SELLOS275CH	TS580-1.1/4	1.1/4	31.7						49 piezas.	\$879.28		
14SELLOS276CH	TS580-1.3/8"	1.3/8	34.9	34.9	54.0	63	11.9	44.9	60 piezas.	\$859.56		
14SELLOS277CH	TS580-1.1/2"	1.1/2	38.1	38.1	57.1	67	11.9	44.9	24 piezas.	\$817.80		

Unidad: 1 pieza.

Sellos mecánicos para bomba de agua



Características:

- Tipo pedrillo para bomba centrífuga
- Límites de funcionamiento
- Presión: 87 PSI
- Velocidad: ≤ 10 m/s

- Temperatura: -30° C + 120° C
- Sirve para bomba de agua No. DKM80-1*
- Anillo rotatorio: cerámica

- Anillo inmóvil: grafito
- Sello secundario: caucho
- Resorte y otras piezas: acero INOX. 304

Tipo 17

Código	Número	Medida (mm)							Master	Precio
		A	B	C	D	E	L			
*14SELLOS011CH	TS301-12MM	14.5	26	21	8	24	24	280 piezas.	\$32.48	
14SELLOS020CH	TS301-13MM	13	26	21	8	24	22	245 piezas.	\$35.96	
14SELLOS021CH	TS301-14MM	14	29	24	8	28	22	245 piezas.	\$46.40	
14SELLOS384CH	TS301-15MM	16	30	26	8	32	24	300 piezas.	\$70.76	
14SELLOS385CH	TS301-16MM	16	30	26	8	32	30	300 piezas.	\$77.72	
14SELLOS382CH	TS301-17MM	17	42	29	8	39	21	500 piezas.	\$95.12	
14SELLOS383CH	TS301-18MM	18	42	29	8	39	21	500 piezas.	\$104.40	

Unidad: 1 pieza.

Sellos mecánicos para bomba de agua

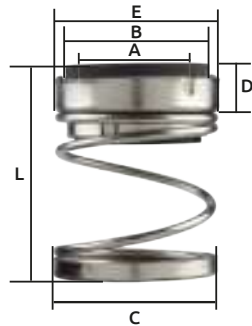

Características:

- Para bomba sumergible, resorte y otras.
- Límites de funcionamiento
- Presión: 145 PSI
- Velocidad: ≤ 10 m/s

- Temperatura: -30° C + 200° C
- Sirve para bomba de agua No. DKM80-1*
- Anillo rotatorio: cerámica

- Anillo inmóvil: grafito
- Sello secundario: caucho
- Sello de vitón (más resistente)
- Resorte y otras piezas: acero INOX. 304

Tipo 21

Código	Número	Medida (mm)							Precio
		A	B	C	D	E	L		
14SELLOS279CH	TS21- 3/4"	19.0	34	30	10.5	29	52	\$459.36	
14SELLOS280CH	TS21- 7/8"	22.2	37	34	10.5	33	52	\$530.12	
14SELLOS282CH	TS21- 1.1/4"	31.7	51	49	12	49	55	\$1,031.24	
14SELLOS283CH	TS21- 1.1/2"	38.1	57	55.5	12	55	69	\$1,379.24	
* 14SELLOS284CH	TS21- 2"	50.8	70	73	13.5	71.5	83	\$2,724.84	

Unidad: 1 pieza. Master: 245 piezas.

Anillo estacionario para sello mecánico

Características:

- Para sellos mecánicos para bomba de agua.
- Para sello TS21-1.7/8"
- Anillo rotatorio de cerámica
- Con empaque de hule

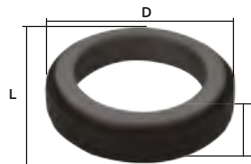

Código	Medida (mm)			Precio
	d	D	a	
14ANILLO200CH	31.7	47.6	11	\$325.96

Unidad: 1 pieza. Master: 1 pieza.

Sellos mecánicos para bomba de agua

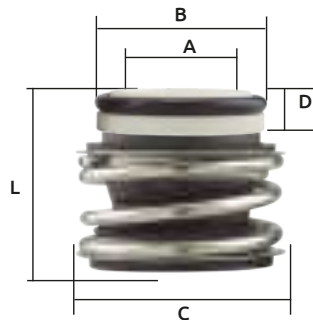

Características:

- Límites de funcionamiento
- Presión: 174 PSI
- Velocidad: ≤ 10 m/s

- Temperatura: -20° C - 90° C
- Anillo rotatorio: grafito
- Anillo inmóvil: cerámica

- Sello secundario: caucho
- Resorte y otras piezas: acero INOXIDABLE 304

Código	Número	Medida (mm)					Master	Precio
		A	B	C	D	L		
14SELLOS264CH	TSMG1-16MM	16	28	28.5	8.5	30	200 piezas.	\$279.56
14SELLOS265CH	TSMG1-25MM	25	38	42.5	8.5	35.5	120 piezas.	\$160.08
14SELLOS266CH	TSMG1-28MM	28	42	49	10	42	50 piezas.	\$344.52
14SELLOS267CH	TSMG1-32MM	32	48	53.5	11.5	44	60 piezas.	\$372.36

Unidad: 1 pieza.



Sellos mecánicos para bomba de agua

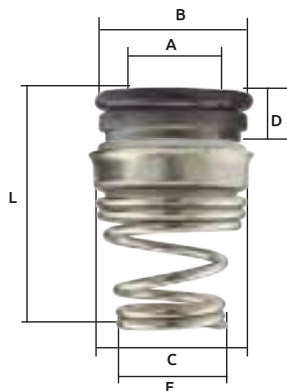

Características:

- Tipo pedrillo para bomba autocebante
- Límites de funcionamiento
- Presión: 145 PSI
- Velocidad: ≤ 15 m/s
- Temperatura: -30° C + 120° C
- Anillo rotatorio: cerámica
- Anillo inmóvil: grafito
- Sello secundario: caucho
- Resorte y otras piezas: acero INOX. 304

Código	Número	Medida (mm)						Master	Precio
		A	B	C	D	L	E		
14SELLOS240CH	TS155-12MM	12	20.6	14	5.5	22	23.5	245 piezas.	\$33.64
14SELLOS241CH	TS155-13MM	13	23.1	11	6	25	28	200 piezas.	\$42.92
14SELLOS242CH	TS155-14MM	14	23.1	17	6	25	28	245 piezas.	\$56.84
14SELLOS243CH	TS155-15MM	15	26.9	18	7	29	30	200 piezas.	\$61.48
14SELLOS244CH	TS155-16MM	16	26.9	19	7	29	30	120 piezas.	\$74.24
14SELLOS245CH	TS155-17MM	17	26.9	20	7	29	30	20 piezas.	\$82.36
14SELLOS246CH	TS155-18MM	18	30.9	22	8	33	32	200 piezas.	\$87.00
14SELLOS247CH	TS155-19MM	19	30.9	23	8	33	33	100 piezas.	\$99.76
14SELLOS248CH	TS155-20MM	20	30.9	24	8	33	33	120 piezas.	\$104.40
14SELLOS250CH	TS155-22MM	22	36	26	9	36	47	245 piezas.	\$121.80
14SELLOS252CH	TS155-24MM	24	36	28	9	36	47	245 piezas.	\$142.68
14SELLOS253CH	TS155-25MM	25	38	29	9.5	38	48	245 piezas.	\$147.32
14SELLOS254CH	TS155-28MM	28	44	33	12	44	50	245 piezas.	\$178.64
14SELLOS255CH	TS155-29MM	29	44	34	12	44	52	245 piezas.	\$192.56
14SELLOS256CH	TS155-30MM	30	44	35	12	44	53	245 piezas.	\$209.96

Unidad: 1 pieza.

Sellos mecánicos para bomba de agua

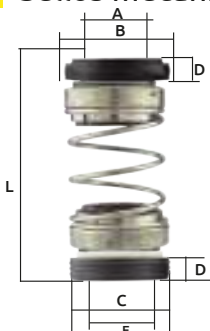

Características:

- Límites de funcionamiento
- Presión: 43 PSI
- Velocidad: ≤ 10 m/s
- Temperatura: -30° C - 90° C
- * Cuentan con pieza para F+Q china
- Anillo rotatorio: grafito
- Anillo inmóvil: cerámica
- Sello secundario: caucho
- Resorte y otras piezas: acero INOX. 304

Código	Número	Medida (mm)						Master	Precio
		A	B	C	D	E	L		
14SELLOS260CH	TS560D-14MM	14	30	30	5	5	37	90 piezas.	\$368.88
14SELLOS261CH	TS560D-16MM	16	30	30	5	5	37	80 piezas.	\$298.12
*14SELLOS262CH	TS560D-18MM	18	35	38	7	10	49	60 piezas.	\$314.36
*14SELLOS263CH	TS560D-20MM	20	38	44	7	7	49	40 piezas.	\$718.04

Unidad: 1 pieza.

Sellos mecánicos para bomba de agua



Características:

- Límites de funcionamiento
- Presión: 174 PSI
- Velocidad: ≤ 10 m/s
- Temperatura: -30° C - 90° C
- Anillo rotatorio: carburo de silicio
- Anillo inmóvil: carburo de silicio
- Sello secundario: caucho
- Resorte y otras piezas: acero INOX 304
- Para Grundfos

Código	Número	Medida (mm)					Master	Precio
		A	B	C	D	L		
14SELLOS268CH	TS G3-12MM	12	23	22	7.6	39	50 piezas.	\$619.44
14SELLOS272CH	TS G3-16MM	16	27	26	8.7	39	30 piezas.	\$856.08

Unidad: 1 pieza.

Sello mecánico para bomba de agua de alta presión tipo caracol

Características:

- Cerámico, acero inoxidable
- Color: Negro/blanco
- Para series 25a - 50a
- Usos: para bombas de alta presión, alimentación de calderas, centrales de agua, estaciones de abastecimiento de agua

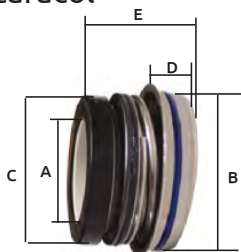

Código	Número	Medida (mm)					Precio
		A	B	C	D	E	
14SELLOS391CH	F-30	30	56	47	12	33	\$220.40

Unidad: 1 pieza. Master: 300 piezas.

Sellos mecánicos

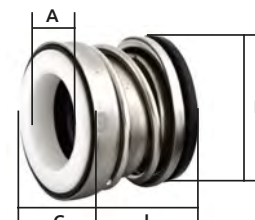

Código	Aplicación	Medida (mm)				Precio
		A	B	C	L	
14REFBOM015CH	DCM158 DKM60-1 /	14.8	26	24.5	28.1	\$48.72
14REFBOM011CH	DKM70-1 DCM130	13	26	20	26	\$32.48

Unidad: 1 pieza. Master: 1 pieza.



Cerámica para sello mecánico

- Características:
- Anillo rotatorio de cerámica con empaque de hule

Código	Medida (mm)			Para sello	Precio
	d	D	a		
14REFBOM039CH	27	42	10	TS560-25	\$51.04
14REFBOM040CH	33	48	10	TS560-32	\$93.96
14REFBOM035CH	33	54	10		\$77.72
14REFBOM036CH	40	56	11		\$141.52
14REFBOM037CH	40	60	10		\$117.16

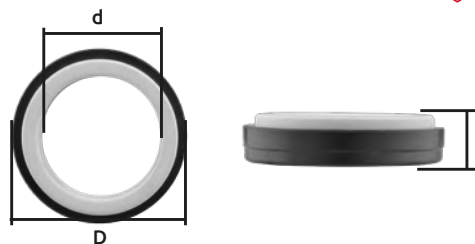

Unidad: 1 pieza. Master: 1 pieza.

Sellos O´ring juego 30 medidas (milimétricas)

- Características:
- 30 medidas, 386 piezas, Milimétrica
 - En estuche de plástico
 - Este estuche está diseñado para ubicarlos en sus diferentes medidas
 - Material: nitrilo 70
 - Norma: AS568

Código	Número	Precio
14SELLOS024CH	ORKIT-5C	\$738.92

Unidad: 1 juego/386 Piezas. Master: 1Juego.

Número	Medidas		Código	Cantidad (piezas)	Número	Medidas		Código	Cantidad (piezas)
	DI	G				DI	G		
1	3.0	2.0	14SELLOS351CH	16	16	20	3.0	14SELLOS366CH	12
2	4.0	2.0	14SELLOS352CH	16	17	22	3.0	14SELLOS367CH	12
3	5.0	2.0	14SELLOS353CH	16	18	24	3.0	14SELLOS368CH	12
4	6.0	2.0	14SELLOS354CH	16	19	25	3.0	14SELLOS369CH	12
5	7.0	2.0	14SELLOS355CH	16	20	27	3.0	14SELLOS370CH	12
6	8.0	2.0	14SELLOS356CH	16	21	28	3.0	14SELLOS371CH	12
7	10	2.0	14SELLOS357CH	16	22	30	3.0	14SELLOS372CH	12
8	10	2.5	14SELLOS358CH	13	23	32	3.0	14SELLOS373CH	12
9	11	2.5	14SELLOS359CH	13	24	33	3.0	14SELLOS374CH	12
10	12	2.5	14SELLOS360CH	13	25	35	3.0	14SELLOS375CH	12
11	14	2.5	14SELLOS361CH	13	26	36	3.0	14SELLOS376CH	12
12	16	2.5	14SELLOS363CH	13	27	38	3.0	14SELLOS377CH	12
13	17	2.5	14SELLOS362CH	13	28	38	4.0	14SELLOS378CH	9
14	19	2.5	14SELLOS364CH	13	29	41	4.0	14SELLOS379CH	9
15	19	3.0	14SELLOS365CH	12	30	44	4.0	14SELLOS380CH	9



Precios en catálogo de Baleros

Sellos O´ring juego 32 medidas (pulgadas)

- Características:
- 32 medidas, 407 piezas, Pulgadas
 - En estuche de plástico
 - Este estuche está diseñado para ubicarlos en sus diferentes medidas
 - Material: nitrilo 70
 - Norma: AS568

Código	Número	Precio
14SELLOS025CH	ORKIT-8B	\$812.00

Unidad: Caja 1 juego. con 407 Piezas. Master: 25Juegos.

Número	Medidas				Código	Cantidad (piezas)
	Pulgadas		Milímetros			
	DI	G	DI	G		
1	.114	.070	2.90	1.78	14SELLOS035CH	20
2	.176	.070	4.47	1.78	14SELLOS037CH	20
3	.239	.070	6.07	1.78	14SELLOS039CH	20
4	.301	.070	7.65	1.78	14SELLOS040CH	20
5	.364	.070	9.25	1.78	14SELLOS041CH	20
6	.489	.070	12.42	1.78	14SELLOS043CH	20
7	.362	.103	9.19	2.62	14SELLOS078CH	13
8	.424	.103	10.77	2.62	14SELLOS079CH	13
9	.487	.103	12.37	2.62	14SELLOS080CH	13
10	.549	.103	13.94	2.62	14SELLOS081CH	13
11	.612	.103	15.54	2.62	14SELLOS082CH	13
12	.674	.103	17.12	2.62	14SELLOS083CH	13
13	.737	.103	18.72	2.62	14SELLOS084CH	13
14	.799	.103	20.29	2.62	14SELLOS085CH	13
15	.862	.103	21.89	2.62	14SELLOS086CH	13
16	.734	.139	18.64	3.53	14SELLOS123CH	10

Número	Medidas				Código	Cantidad (piezas)
	Pulgadas		Milímetros			
	DI	G	DI	G		
17	.796	.139	20.23	3.53	14SELLOS124CH	10
18	.859	.139	21.82	3.53	14SELLOS125CH	10
19	.921	.139	23.39	3.53	14SELLOS126CH	10
20	.984	.139	24.99	3.53	14SELLOS127CH	10
21	1.046	.139	26.57	3.53	14SELLOS128CH	10
22	1.109	.139	28.17	3.53	14SELLOS129CH	10
23	1.171	.139	29.74	3.53	14SELLOS130CH	10
24	1.234	.139	31.34	3.53	14SELLOS131CH	10
25	1.296	.139	32.92	3.53	14SELLOS132CH	10
26	1.359	.139	34.52	3.53	14SELLOS133CH	10
27	1.421	.139	36.09	3.53	14SELLOS134CH	10
28	1.484	.139	37.69	3.53	14SELLOS135CH	10
29	1.609	.139	40.87	3.53	14SELLOS136CH	10
30	1.734	.139	44.04	3.53	14SELLOS137CH	10
31	1.859	.139	47.22	3.53	14SELLOS138CH	10
32	1.984	.139	50.39	3.53	14SELLOS139CH	10

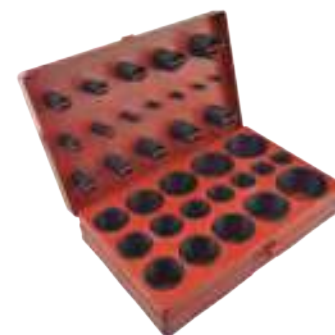

Precios en catálogo de Baleros



Sellos O'ring

Características:

- Tolerancia: 0,070 +/- 0,003"
- Material: Nitrilo 70
- Norma: AS568

1,78 +/- 0,08 mm



Sellos O'ring

Características:

- Tolerancia: 0,103 +/- 0,003"
- Material: Nitrilo 70
- Norma: AS568

2,62 +/- 0,08 mm



Código	Número	Diámetro interior pulg.	mm	Grosor pulg.	Diámetro exterior pulg.	Precio
14SELLOS030CH	568-001	1/32	0.74	1/32	3/32	\$16.24
14SELLOS031CH	568-002	3/64	1.07	3/64	9/64	\$17.40
14SELLOS032CH	568-003	1/16	1.42	1/16	3/16	\$20.88
14SELLOS033CH	568-004	5/64	1.78	1/16	13/64	\$18.56
14SELLOS034CH	568-005	3/32	2.57	1/16	7/32	\$27.84
14SELLOS035CH	568-006	1/8	2.90	1/16	1/4	\$30.16
14SELLOS036CH	568-007	5/32	3.68	1/16	9/32	\$32.48
14SELLOS037CH	568-008	3/16	4.47	1/16	5/16	\$34.80
14SELLOS038CH	568-009	7/32	5.28	1/16	11/32	\$37.12
14SELLOS039CH	568-010	1/4	6.07	1/16	3/8	\$41.76
14SELLOS040CH	568-011	5/16	7.65	1/16	7/16	\$42.92
14SELLOS041CH	568-012	3/8	9.25	1/16	1/2	\$49.88
14SELLOS042CH	568-013	7/16	10.82	1/16	9/16	\$55.68
14SELLOS043CH	568-014	1/2	12.42	1/16	5/8	\$62.64
14SELLOS044CH	568-015	9/16	14.00	1/16	11/16	\$66.12
14SELLOS045CH	568-016	5/8	15.60	1/16	3/4	\$75.40
14SELLOS046CH	568-017	11/16	17.17	1/16	13/16	\$88.16
14SELLOS047CH	568-018	3/4	18.77	1/16	7/8	\$91.64
14SELLOS048CH	568-019	13/16	20.35	1/16	15/16	\$109.04
14SELLOS049CH	568-020	7/8	21.95	1/16	1	\$118.32
14SELLOS050CH	568-021	15/16	23.52	1/16	1,1/16	\$131.08
14SELLOS051CH	568-022	1	25.12	1/16	1,1/8	\$136.88
14SELLOS052CH	568-023	1.1/16	26.70	1/16	1,3/16	\$146.16
14SELLOS053CH	568-024	1.1/8	28.30	1/16	1,1/4	\$154.28
14SELLOS054CH	568-025	1.3/16	29.87	1/16	1,5/16	\$162.40
14SELLOS055CH	568-026	1.1/4	31.47	1/16	1,3/8	\$174.00
14SELLOS056CH	568-027	1.5/16	33.05	1/16	1,7/16	\$187.92
14SELLOS057CH	568-028	1.3/8	34.65	1/16	1,1/2	\$193.72
14SELLOS058CH	568-029	1.1/2	37.82	1/16	1,5/8	\$206.48
14SELLOS059CH	568-030	1.5/8	41.00	1/16	1,3/4	\$219.24
14SELLOS060CH	568-031	1.3/4	44.17	1/16	1,7/8	\$234.32
14SELLOS061CH	568-032	1.7/8	47.35	1/16	2	\$252.88
14SELLOS062CH	568-033	2	50.52	1/16	2,1/8	\$270.28
14SELLOS063CH	568-034	2.1/8	53.70	1/16	2,1/4	\$269.12
14SELLOS064CH	568-035	2.1/4	56.87	1/16	3,3/8	\$322.48
14SELLOS065CH	568-036	2.3/8	60.05	1/16	2,1/2	\$350.32
14SELLOS066CH	568-037	2.1/2	63.22	1/16	2,5/8	\$342.20
14SELLOS067CH	568-038	2.5/8	66.40	1/16	2,3/4	\$392.08
14SELLOS068CH	568-039	2.3/4	69.57	1/16	2,7/8	\$414.12
14SELLOS069CH	568-040	2.7/8	72.75	1/16	3	\$453.56

Unidad: Bolsa con 100 piezas. Master: 5 bolsas. Precios en catálogo de Baleros

Código	Número	Diámetro interior pulg.	mm	Grosor pulg.	Diámetro exterior pulg.	Precio
14SELLOS070CH	568-102	1/16	1.24	3/32	1/4	\$32.48
14SELLOS071CH	568-103	3/32	2.06	3/32	9/32	\$31.32
14SELLOS072CH	568-104	1/8	2.84	3/32	5/16	\$35.96
14SELLOS073CH	568-105	5/32	3.63	3/32	11/32	\$31.32
14SELLOS074CH	568-106	3/16	4.42	3/32	3/8	\$48.72
14SELLOS075CH	568-107	7/32	5.23	3/32	13/32	\$49.88
14SELLOS076CH	568-108	1/4	6.02	3/32	7/16	\$61.48
14SELLOS077CH	568-109	5/16	7.59	3/32	1/2	\$78.88
14SELLOS078CH	568-110	3/8	9.19	3/32	9/16	\$81.20
14SELLOS079CH	568-111	7/16	10.77	3/32	5/8	\$83.52
14SELLOS080CH	568-112	1/2	12.37	3/32	11/16	\$93.96
14SELLOS081CH	568-113	9/16	13.94	3/32	3/4	\$97.44
14SELLOS082CH	568-114	5/8	15.54	3/32	13/16	\$111.36
14SELLOS083CH	568-115	11/16	17.12	3/32	7/8	\$121.80
14SELLOS084CH	568-116	3/4	18.72	3/32	15/16	\$124.12
14SELLOS085CH	568-117	13/16	20.30	3/32	1	\$131.08
14SELLOS086CH	568-118	7/8	21.89	3/32	1.1/16	\$143.84
14SELLOS087CH	568-119	15/16	23.47	3/32	1.1/8	\$143.84
14SELLOS088CH	568-120	1	25.07	3/32	1.3/16	\$168.20
14SELLOS089CH	568-121	1.1/16	26.64	3/32	1.1/4	\$157.76
14SELLOS090CH	568-122	1.1/8	28.42	3/32	1.5/16	\$170.52
14SELLOS091CH	568-123	1.3/16	29.82	3/32	1.3/8	\$177.48
14SELLOS092CH	568-124	1.1/4	31.42	3/32	1.7/16	\$206.48
14SELLOS093CH	568-125	1.5/16	32.99	3/32	1.1/2	\$241.28
14SELLOS094CH	568-126	1.3/8	34.59	3/32	1.9/16	\$244.76
14SELLOS095CH	568-127	1.7/16	36.17	3/32	1.5/8	\$244.76
14SELLOS096CH	568-128	1.1/2	37.77	3/32	1.11/16	\$247.08
14SELLOS097CH	568-129	1.9/16	39.34	3/32	1.3/4	\$247.08
14SELLOS098CH	568-130	1.5/8	40.94	3/32	1.13/16	\$254.04
14SELLOS099CH	568-131	1.11/16	42.52	3/32	1.7/8	\$265.64
14SELLOS100CH	568-132	1.3/4	44.12	3/32	1.15/16	\$283.04
14SELLOS101CH	568-133	1.13/16	45.69	3/32	2	\$287.68
14SELLOS102CH	568-134	1.7/8	47.29	3/32	2.1/16	\$291.16
14SELLOS103CH	568-135	1.15/16	48.90	3/32	2.1/8	\$294.64
14SELLOS104CH	568-136	2	50.47	3/32	2.3/16	\$341.04
14SELLOS105CH	568-137	2.1/16	52.07	3/32	2.1/4	\$334.08
14SELLOS106CH	568-138	2.1/8	53.64	3/32	2.5/16	\$342.20
14SELLOS107CH	568-139	2.3/16	55.25	3/32	2.3/8	\$356.12
14SELLOS108CH	568-140	2.1/4	56.82	3/32	2.7/16	\$377.00
14SELLOS109CH	568-141	2.5/16	58.42	3/32	2.1/2	\$401.36
14SELLOS110CH	568-142	2.3/8	59.99	3/32	2.9/16	\$412.96
14SELLOS111CH	568-143	2.7/16	61.60	3/32	2.5/8	\$407.16
14SELLOS112CH	568-144	2.1/2	63.17	3/32	2.11/16	\$424.56
14SELLOS113CH	568-145	2.9/16	64.77	3/32	2.3/4	\$439.64

Unidad: Bolsa con 100 piezas. Master: 5 bolsas. Precios en catálogo de Baleros



Sellos O'ring

Características:

- Tolerancia: 0,139 +/- 0,004"
- Material: Nitrilo 70.
- Norma: ASS68

3,53 +/- 0,10 mm.



Código	Número	Diámetro interior pulg.	Grosor mm	Diámetro exterior pulg.	Precio
14SELLOS114CH	568-201	3/16	4.34	1/8	\$64.96
14SELLOS115CH	568-202	1/4	5.24	1/8	\$75.40
14SELLOS116CH	568-203	5/16	7.52	1/8	\$88.16
14SELLOS117CH	568-204	3/8	9.12	1/8	\$98.60
14SELLOS118CH	568-205	7/16	10.69	1/8	\$110.20
14SELLOS119CH	568-206	1/2	12.29	1/8	\$98.60
14SELLOS120CH	568-207	9/16	13.87	1/8	\$131.08
14SELLOS121CH	568-208	5/8	15.47	1/8	\$142.68
14SELLOS122CH	568-209	11/16	17.04	1/8	\$157.76
14SELLOS123CH	568-210	3/4	18.64	1/8	\$161.24
14SELLOS124CH	568-211	13/16	20.22	1/8	\$169.36
14SELLOS125CH	568-212	7/8	21.82	1/8	\$184.44
14SELLOS126CH	568-213	15/16	23.39	1/8	\$199.52
14SELLOS127CH	568-214	1	24.99	1/8	\$104.40
14SELLOS128CH	568-215	1.1/16	26.57	1/8	\$110.20
14SELLOS129CH	568-216	1.1/8	28.17	1/8	\$104.40
14SELLOS130CH	568-217	1.3/16	29.74	1/8	\$122.96
14SELLOS131CH	568-218	1.1/4	31.34	1/8	\$124.12
14SELLOS132CH	568-219	1.5/16	32.92	1/8	\$124.12
14SELLOS133CH	568-220	1.3/8	34.52	1/8	\$145.00
14SELLOS134CH	568-221	1.7/16	36.09	1/8	\$154.28
14SELLOS135CH	568-222	1.1/2	37.69	1/8	\$167.04
14SELLOS136CH	568-223	1.5/8	40.87	1/8	\$187.92
14SELLOS137CH	568-224	1.3/4	44.04	1/8	\$192.56
14SELLOS138CH	568-225	1.7/8	47.22	1/8	\$208.80
14SELLOS139CH	568-226	2	50.39	1/8	\$107.88
14SELLOS140CH	568-227	2.1/8	53.57	1/8	\$120.64
14SELLOS141CH	568-228	2.1/4	56.74	1/8	\$122.96
14SELLOS142CH	568-229	2.3/8	59.92	1/8	\$136.88
14SELLOS143CH	568-230	2.1/2	63.09	1/8	\$140.36
14SELLOS144CH	568-231	2.5/8	66.27	1/8	\$147.32
14SELLOS145CH	568-232	2.3/4	69.44	1/8	\$151.96
14SELLOS146CH	568-233	2.7/8	72.62	1/8	\$154.28
14SELLOS147CH	568-234	3	75.79	1/8	\$175.16
14SELLOS148CH	568-235	3.1/8	78.97	1/8	\$180.96
14SELLOS149CH	568-236	3.1/4	82.14	1/8	\$189.08
14SELLOS150CH	568-237	3.3/8	85.32	1/8	\$193.72
14SELLOS151CH	568-238	3.1/2	88.49	1/8	\$220.40
14SELLOS152CH	568-239	3.5/8	91.67	1/8	\$230.84
14SELLOS153CH	568-240	3.3/4	94.84	1/8	\$236.64
14SELLOS154CH	568-241	3.7/8	98.02	1/8	\$232.00
14SELLOS155CH	568-242	4	101.19	1/8	\$249.40
14SELLOS156CH	568-243	4.1/8	104.37	1/8	\$250.56
14SELLOS157CH	568-244	4.1/4	107.54	1/8	\$263.32
14SELLOS158CH	568-245	4.3/8	110.72	1/8	\$319.00
14SELLOS159CH	568-246	4.1/2	113.89	1/8	\$127.60
14SELLOS160CH	568-247	4.5/8	117.07	1/8	\$132.24
14SELLOS161CH	568-248	4.3/4	120.24	1/8	\$135.72
14SELLOS162CH	568-249	4.7/8	123.42	1/8	\$139.20
14SELLOS163CH	568-250	5	126.59	1/8	\$143.84
14SELLOS164CH	568-251	5.1/8	129.77	1/8	\$145.00
14SELLOS165CH	568-252	5.1/4	132.94	1/8	\$158.92
14SELLOS166CH	568-253	5.3/8	136.12	1/8	\$161.24
14SELLOS167CH	568-254	5.1/2	139.29	1/8	\$175.16

(1)Bolsa con 100 piezas. (2)Bolsa con 50 piezas. (3)Bolsa con 25 piezas. (4)Bolsa con 10 piezas. Master: 5 Bolsas

Sellos O'ring

Características:

- Tolerancia: 0,210 +/- 0,005"
- Material: Nitrilo 70.
- Norma:ASS68

5,33 +/- 0,13 mm.



Código	Número	Diámetro interior pulg.	Grosor mm	Diámetro exterior pulg.	Precio	
(1) 14SELLOS168CH	568-309	7/16	10,46	3/16	13/16	\$228.52
14SELLOS169CH	568-310	1/2	12,07	3/16	7/8	\$256.36
14SELLOS170CH	568-311	9/16	13,64	3/16	15/16	\$277.24
14SELLOS171CH	568-312	5/8	15,24	3/16	1	\$281.88
14SELLOS172CH	568-313	11/16	16,81	3/16	1,1/16	\$266.80
14SELLOS173CH	568-314	3/4	18,42	3/16	1,1/8	\$292.32
14SELLOS174CH	568-315	13/16	19,99	3/16	1,3/16	\$293.48
14SELLOS175CH	568-316	7/8	21,59	3/16	1,1/4	\$327.12
14SELLOS176CH	568-317	15/16	23,16	3/16	1,5/16	\$357.28
(2) 14SELLOS177CH	568-318	1	24,77	3/16	1,3/8	\$180.96
14SELLOS178CH	568-319	1,1/16	26,34	3/16	1,7/16	\$187.92
14SELLOS179CH	568-320	1,1/8	27,94	3/16	1,1/2	\$177.48
14SELLOS180CH	568-321	1,3/16	29,51	3/16	1,9/16	\$220.40
14SELLOS181CH	568-322	1,1/4	31,12	3/16	1,5/8	\$207.64
14SELLOS182CH	568-323	1,5/16	32,69	3/16	1,11/16	\$228.52
14SELLOS183CH	568-324	1,3/8	34,29	3/16	1,3/4	\$235.48
14SELLOS184CH	568-325	1,1/2	37,47	3/16	1,7/8	\$263.32
14SELLOS185CH	568-326	1,5/8	40,64	3/16	2	\$281.88
14SELLOS186CH	568-327	1,3/4	43,82	3/16	2,1/8	\$300.44
14SELLOS187CH	568-328	1,7/8	46,99	3/16	2,1/4	\$296.96
(3) 14SELLOS188CH	568-329	2	50,17	3/16	2,3/8	\$162.40
14SELLOS189CH	568-330	2,1/8	53,34	3/16	2,1/2	\$176.32
14SELLOS190CH	568-331	2,1/4	56,52	3/16	2,5/8	\$182.12
14SELLOS191CH	568-332	2,3/8	59,69	3/16	2,3/4	\$191.40
14SELLOS192CH	568-333	2,1/2	62,87	3/16	2,7/8	\$207.64
14SELLOS193CH	568-334	2,5/8	66,04	3/16	3	\$213.44
14SELLOS194CH	568-335	2,3/4	69,22	3/16	3,1/8	\$201.84
14SELLOS195CH	568-336	2,7/8	72,39	3/16	3,1/4	\$212.28
14SELLOS196CH	568-337	3	75,57	3/16	3,3/8	\$244.76
14SELLOS197CH	568-338	3,1/8	78,74	3/16	3,1/2	\$261.00
14SELLOS198CH	568-339	3,1/4	81,92	3/16	3,5/8	\$269.12
14SELLOS199CH	568-340	3,3/8	85,09	3/16	3,3/4	\$284.20
14SELLOS200CH	568-341	3,1/2	88,27	3/16	3,7/8	\$279.56
14SELLOS201CH	568-342	3,5/8	91,44	3/16	4	\$281.88
14SELLOS202CH	568-343	3,3/4	94,62	3/16	4,1/8	\$285.36
14SELLOS203CH	568-344	3,7/8	97,79	3/16	4,1/4	\$302.76
14SELLOS204CH	568-345	4	100,97	3/16	4,3/8	\$307.40
14SELLOS205CH	568-346	4,1/8	104,14	3/16	4,1/2	\$330.60
14SELLOS206CH	568-347	4,1/4	107,32	3/16	4,5/8	\$288.84
14SELLOS207CH	568-348	4,3/8	110,49	3/16	4,3/4	\$385.12
(4) 14SELLOS208CH	568-349	4,1/2	113,67	3/16	4,7/8	\$177.48
14SELLOS209CH	568-350	4,5/8	116,84	3/16	5	\$184.44
14SELLOS210CH	568-351	4,3/4	120,02	3/16	5,1/8	\$187.92
14SELLOS211CH	568-352	4,7/8	123,19	3/16	5,1/4	\$197.20
14SELLOS212CH	568-353	5	126,37	3/16	5,3/8	\$201.84
14SELLOS213CH	568-354	5,1/8	129,54	3/16	5,1/2	\$187.92
14SELLOS214CH	568-355	5,1/4	132,72	3/16	5,5/8	\$219.24

(1)Bolsa con 100 piezas. (2)Bolsa con 50 piezas. (3)Bolsa con 25 piezas. (4)Bolsa con 10 piezas. Master: 5 Bolsas Precios en catálogo de Baleros



Sellos O'ring

Características:

- Tolerancia: 0,275 +/- 0,006" 6,99 +/- 0,15 mm.
- Material: Nitrilo 70.
- Norma: AS568



Sellos O'ring

Características:

- Tolerancia: 0,275 +/- 0,006" 6,99 +/- 0,15 mm
- Material: Nitrilo 70
- Norma: AS568



Código	Número	Diámetro interior pulg.	Grosor mm	Grosor pulg.	Diámetro exterior pulg.	Precio
14SELLOS328CH	568-146	2,5/8	66,67	3/32	2,13/16	\$141.52
14SELLOS329CH	568-147	2,11/16	67,8	3/32	2,7/8	\$109.04
14SELLOS330CH	568-148	2,3/4	69,85	3/32	9/32	\$126.44
14SELLOS331CH	568-149	2,13/16	71,44	3/32	3	\$132.24
14SELLOS332CH	568-150	2,7/8	73,02	3/32	3,1/16	\$185.60
14SELLOS333CH	568-151	3	76,20	3/32	3,3/16	\$160.08
14SELLOS334CH	568-152	3,1/4	82,55	3/32	3,7/16	\$193.72
14SELLOS335CH	568-153	3,1/2	88,90	3/32	3,11/16	\$189.08
14SELLOS336CH	568-154	3,3/4	95,25	3/32	3,15/16	\$201.84
14SELLOS337CH	568-155	4	101,60	3/32	4,3/16	\$267.96
14SELLOS338CH	568-156	4,1/4	107,95	3/32	4,7/16	\$232.00
14SELLOS339CH	568-157	4,1/2	114,30	3/32	4,11/16	\$241.28
14SELLOS340CH	568-158	4,3/4	120,65	3/32	4,15/16	\$255.20
14SELLOS341CH	568-159	5	127,00	3/32	5,3/16	\$269.12
14SELLOS342CH	568-160	5,1/4	133,35	3/32	5,7/16	\$279.56
14SELLOS343CH	568-161	5,1/2	139,70	3/32	5,11/16	\$280.72
14SELLOS344CH	568-162	5,3/4	146,05	3/32	5,15/16	\$288.84
14SELLOS345CH	568-163	6	152,40	3/32	6,3/16	\$310.88
14SELLOS346CH	568-164	6,1/4	158,75	3/32	6,7/16	\$325.96
14SELLOS347CH	568-165	6,1/2	165,10	3/32	6,11/16	\$341.04
14SELLOS348CH	568-166	6,3/4	171,45	3/32	6,15/16	\$357.28
14SELLOS349CH	568-167	7	177,80	3/32	7,3/16	\$372.36
14SELLOS350CH	568-168	7,1/4	184,15	3/32	7,7/16	\$370.04

Unidad: Bolsa con 25 Piezas. Master: 5 Bolsas

Características:

- Tolerancia: 0,210 +/- 0,005" 5,33 +/- 0,13 mm.
- Material: Nitrilo 70.
- Norma: AS568

Código	Número	Diámetro interior mm	Grosor mm	Diámetro exterior mm	Precio
(2) 14SELLOS351CH	5C-01	3	2	7	\$27.84
14SELLOS352CH	5C-02	4	2	8	\$32.48
14SELLOS353CH	5C-03	5	2	9	\$35.96
14SELLOS354CH	5C-04	6	2	10	\$38.28
14SELLOS355CH	5C-05	7	2	11	\$41.76
14SELLOS356CH	5C-06	8	2	12	\$42.92
14SELLOS357CH	5C-07	10	2	14	\$51.04
14SELLOS358CH	5C-08	10	2,5	15	\$59.16
14SELLOS359CH	5C-09	11	2,5	16	\$63.80
14SELLOS360CH	5C-10	12	2,5	17	\$75.40
14SELLOS361CH	5C-11	14	2,5	19	\$82.36
14SELLOS362CH	5C-12	16	2,5	21	\$97.44
14SELLOS363CH	5C-13	17	2,5	22	\$100.92
14SELLOS364CH	5C-14	19	2,5	24	\$106.72
14SELLOS365CH	5C-15	19	3	25	\$113.68
14SELLOS366CH	5C-16	20	3	26	\$124.12
14SELLOS367CH	5C-17	22	3	28	\$136.88
(2) 14SELLOS368CH	5C-18	24	3	30	\$84.68
14SELLOS369CH	5C-19	25	3	31	\$92.80
14SELLOS370CH	5C-20	27	3	33	\$96.28
14SELLOS371CH	5C-21	28	3	34	\$98.60
14SELLOS372CH	5C-22	30	3	36	\$104.40
14SELLOS373CH	5C-23	32	3	38	\$107.88
14SELLOS374CH	5C-24	33	3	39	\$113.68
14SELLOS375CH	5C-25	35	3	41	\$118.32
14SELLOS376CH	5C-26	36	3	42	\$125.28
14SELLOS377CH	5C-27	38	3	44	\$131.08
14SELLOS378CH	5C-28	38	4	46	\$143.84
14SELLOS379CH	5C-29	41	4	49	\$150.80
14SELLOS380CH	5C-30	44	4	52	\$160.08

(1)Bolsa con 100 Piezas., (2)Bolsa con 50 Piezas. Master: 5 Bolsas

Precios en catálogo de Baleros

Código	Número	Diámetro interior pulg.	Grosor mm	Grosor pulg.	Diámetro exterior pulg.	Precio
(1) 14SELLOS215CH	568-425	4,1/2	113,67	1/4	5	\$300.44
14SELLOS216CH	568-426	4,5/8	116.84	1/4	5,1/8	\$256.36
14SELLOS217CH	568-427	4,3/4	120,02	1/4	5,1/4	\$366.56
14SELLOS218CH	568-428	4,7/8	123,19	1/4	5,3/8	\$375.84
14SELLOS219CH	568-429	5	126,37	1/4	5,1/2	\$334.08
(1) 14SELLOS220CH	568-430	5,1/8	129,54	1/4	5,5/8	\$312.04
14SELLOS221CH	568-431	5,1/4	132,72	1/4	5,3/4	\$317.84
14SELLOS222CH	568-432	5,3/8	135,89	1/4	5,7/8	\$327.12
14SELLOS223CH	568-433	5,1/2	139,07	1/4	6	\$667.00
14SELLOS224CH	568-434	5,5/8	142,24	1/4	6,1/8	\$683.24
14SELLOS225CH	568-435	5,3/4	145,42	1/4	6,1/4	\$357.28

(2) 14SELLOS300CH	568-146	2,5/8	66,67	3/32	2,13/16	\$467.48
14SELLOS301CH	568-147	2,11/16	67,8	3/32	2,7/8	\$496.48
14SELLOS302CH	568-148	2,3/4	69,85	3/32	9/32	\$506.92
14SELLOS303CH	568-149	2,13/16	71,44	3/32	3	\$551.00
14SELLOS304CH	568-150	2,7/8	73,02	3/32	3,1/16	\$576.52

(2) 14SELLOS305CH	568-151	3	76,20	3/32	76,20	\$628.72
14SELLOS306CH	568-152	3,1/4	82,55	3/32	82,55	\$678.60
14SELLOS307CH	568-153	3,1/2	88,90	3/32	88,90	\$734.28
14SELLOS308CH	568-154	3,3/4	95,25	3/32	95,25	\$725.00
14SELLOS309CH	568-155	4	101,60	3/32	101,60	\$836.36

(2) 14SELLOS310CH	568-156	4,1/4	107,95	3/32	4,7/16	\$890.88
14SELLOS311CH	568-157	4,1/2	114,30	3/32	4,11/16	\$870.00
14SELLOS312CH	568-158	4,3/4	120,65	3/32	4,15/16	\$970.92
14SELLOS313CH	568-159	5	127,00	3/32	5,3/16	\$968.60
14SELLOS314CH	568-160	5,1/4	133,35	3/32	5,7/16	\$998.76

(2) 14SELLOS315CH	568-161	5,1/2	133,35	3/32	5,11/16	\$1,086.92
14SELLOS316CH	568-162	5,3/4	146,05	3/32	5,15/16	\$1,146.08
14SELLOS317CH	568-163	6	152,40	3/32	6,3/16	\$1,205.24
14SELLOS318CH	568-164	6,1/4	158,75	3/32	6,7/16	\$1,265.56
14SELLOS319CH	568-165	6,1/2	165,10	3/32	6,11/16	\$1,324.72

(2) 14SELLOS320CH	568-166	6,3/4	171,45	3/32	6,15/16	\$1,390.84
14SELLOS321CH	568-167	7	177,80	3/32	7,3/16	\$1,443.04
14SELLOS322CH	568-168	7,1/4	184,15	3/32	7,7/16	\$1,502.20

Unidad: (1) Bolsa con 10 pzas. (2) Bolsa con 100 pzas. Precios en catálogo de Baleros



Hojas de asbesto

- Características:
- Material para elaborar juntas o empaques
 - Resistente al calor, aceites y gasolina



Código	Medidas		Precio
	Ancho x Largo x Grosor		
16JUNTAS034SM	80cm x 1m x 1/32" (0.8mm)		\$1,106.52

Unidad: 1 pza. Master: 5 pzas.

Rollo de no asbesto

- Características:
- Material para elaborar juntas o empaques
 - Ecológico



Código	Color	Ancho x Largo		Grosor	Precio
		pulg x m			
16JUNTAS180SM	VERDE	60 x 60"		1/16	\$2,709.76
16JUNTAS181SM	VERDE	1.52 x 1.52m		1/8	\$5,422.07

Unidad: 1 pieza. Master: 1 pieza.

Empaque de asbesto con PTFE

- Características:
- Temperatura 290°C Rango P.H. 3 - 14
 - La empaquetadura de asbesto con PTFE, es una empaquetadura de fibras largas de asbesto blanco, cuadrada de trenzado ordinario impregnado con PTFE y un lubricante blanco especial
 - Esta diseñada para usarse en servicios de agua, soluciones alcalinas neutras o ácidas débiles, aceite frío o caliente, servicio general a media y alta presión de válvulas y bombas
- * Super-Trenzado
* Temperatura 260°C Rango P.H. 3 - 14



Código	Grosor		Largo aproximado		Precio
	pulg	mm	m	Peso Kg.	
14EMPAQU013SM	1/4	6.3	28	2.0	\$2,601.82
14EMPAQU014SM	5/16	7.9	22	2.0	\$2,601.82
14EMPAQU015SM	3/8	9.5	11.4	2.0	\$2,601.82
14EMPAQU016SM	1/2	12.7	7.0	2.0	\$2,601.82

Unidad: 1 pieza. Master: 1 pieza.

Hilo grafitado

- Características:
- Para aplicaciones recíprocas, rotatorias y de vástagos de válvulas
 - Para presiones bajas o medias
 - Para temperaturas hasta los 260°C en el estopero, P.H. 4 - 10
 - Trenzado normal,
 - Fabricado de hilo de asbesto blanco íntegramente impregnado con lubricante de petrolato y grafito



Código	Medidas		Long. total	Precio
	pulg	mm		
14HILOGR001SM	1/8	3.0	508	\$6.90

Unidad: 1 pieza. Master: 1 pieza.

Lámina de asbesto

- Características:
- Material para elaborar juntas o empaques



Código	Color	Ancho x Largo		Grosor		Precio
		pulg x m		pulg	mm	
16JUNTAS175SM	NEGRO	60 x 60"		1/32	0.8	\$782.36
16JUNTAS177SM	BLANCO			1/16	1.5	\$1,259.93
16JUNTAS178SM	NEGRO	1.52 x 1.52m		1/16	1.5	\$1,259.93
16JUNTAS176SM	NEGRO			1/8	3.1	\$2,527.76

Unidad: 1 pieza. Master: 1 pieza.

Rollo de papel vellumoid

- Características:
- Material para elaborar juntas o empaques
 - Resistente al aceite y gasolina



Código	Medidas		Precio
	Ancho x Largo x Grosor		
16JUNTAS035SM	63cm x 1m x 1/32" (0.8mm)		\$240.70

Unidad: 1 pieza. Master: 5 piezas.

Empaque grafitado

- Características:
- Es una empaquetadura universal para aplicaciones recíprocas, rotatorias y de vástagos de válvulas donde se tengan presiones bajas o medias, temperaturas hasta los 260°C en el estopero, P.H. de 4 - 10
 - Esta diseñada para usarse donde se requiera una empaquetadura suave para equipos ásperos o gastados
 - De trenzado normal, fabricado de hilo de asbesto blanco íntegramente impregnado con lubricante de petrolato y grafito



Código	Grosor		Largo aprox.	Peso Kg.	Precio
	pulg	mm			
14EMPAQU009SM	1/8	3.0	80	2.0	\$1,174.15
14EMPAQU010SM	3/16	5.0	55	2.5	\$1,467.69
14EMPAQU005SM	1/4	6.3	35	2.5	\$1,293.81
14EMPAQU006SM	5/16	7.9	55	5.0	\$2,406.77
14EMPAQU007SM	3/8	9.5	35	5.0	\$2,406.77
14EMPAQU008SM	1/2	12.7	22	5.0	\$2,406.77
14EMPAQU011SM	5/8	16.0	15	5.0	\$2,406.77
14EMPAQU012SM	3/4	19.0	10	5.0	\$2,406.77
14EMPAQU017SM	7/8	22.2	5.8	5.0	\$2,406.77
14EMPAQU018SM	1	25.4	5.0	5.0	\$2,406.77

Unidad: 1 pieza. Master: 1 pieza.

Hilo grafitado

- Características:
- Cartón con 25 piezas



Código	Medidas		Long. total	Acabado	Precio
	pulg	mm			
14HILOGR003SM	1/8	3.0	1	Asbestado/blanco	\$159.21

Unidad: 1 juego con 25 piezas



Bombas Manuales Tipo "Jarra"

Características:

- Toda en fierro esmaltado
- Distancia de succión: 6m
- Capacidad con 40 golpes por minuto: 22L
- Peso: 6.5 kg
- La bomba manual es adecuada para agua de pozo, agua de río, etc. que no sea corroída
- No necesita gas o energía eléctrica para verter agua de pozo



OFERTA
POR VOLUMEN

Código	Número	Precio
14BOMBAS032CH	BSD75	\$3,990.40

Unidad: 1 caja de cartón con 1 pieza. Master: 1 pieza.

Motobomba para "Cooler"

Características:

- Capacidad: 10 l/min
- Altura máxima de bombeo: 2,2 m
- Cable toma corriente de: 90 cm
- Sin clavija
- Incluye codo
- Medidas: 215 X 95 mm
- Tensión Nominal: 127 V~ 60 Hz 40 W 0,18 Amp monofasica
- Velocidad rotativa: 2 860 r.p.m.
- Enfría y provee agua a los aires acondicionados.
- Aplicable también a equipos industriales.
- Silencioso
- baja temperatura



OFERTA
IMPORTE

Código	Número	Precio
14MOTOB-015CH	GMCK-5	\$375.84

Unidad: 1 caja de cartón con 1 pieza. Master: 20 piezas.

Automático para bomba de agua

Características:

- Dispositivo para el control automático de bombas eléctricas
- Evita el funcionamiento en seco
- Sistema totalmente electrónico e inteligente
- Substituye el sistema tradicional de platinos
- Reconoce cualquier variación en la presión de la tubería
- Cable de conexión a la red eléctrica
- Economía en el uso de la bomba y ahorro de energía
- Voltaje: 110-120 V, Corriente máxima: 10 A, Frecuencia: 60 Hz
- Máximo poder: 1,1 Kw (1,5 Hp)
- Rosca: 1"
- Grado de protección: IP65
- Presión de arranque: 1,5 Bar
- Presión máxima: 1MPa/10 Bar (145 Psi)



Código	Número	Precio
14PRESOS011CH	PC-10	\$983.68

Unidad: 1 caja de cartón con 1 pieza. Master: 1 pieza.

Tablilla electrónica para automático

Características:

- 110-120 V / 10 A / 60 Hz / 1,5 Bar.



Código	Número	Precio
14PRESOS018CH	PC-10	\$308.56

Unidad: 1 caja de cartón con 1 Pieza. Master: 1 Pieza.

Automático para bomba de agua

Características:

- Voltaje: Hasta 220 V ca
- Corriente máxima: 10 A
- Frecuencia: 60 Hz
- Máximo Poder: 1,1 Kw (1,5 Hp)
- Rosca: 1"
- Grado De Protección: IP54
- Presión De Arranque: 1,5 Bar
- Presión máxima: 1MPa /10 Bar (Psi)

Control automático (Reset) a ras de la armadura



Código	Número	Precio
14PRESOS013CH	PC-12A	\$1,047.48

Unidad: 1 caja de cartón con 1 pieza. Master: 1 pieza.

Automático para bomba de agua

Características:

- Voltaje: 110 V ca
- Corriente máxima: 10 A
- Frecuencia: 60 Hz
- Máximo Poder: 1,1 Kw (1,5 Hp)
- Rosca: 1"
- Grado De Protección: IP54
- Presión De Arranque: 1,5 Bar
- Presión máxima: 1MPa /10 Bar (145 Psi)

Control automático (Reset) Botón exterior



Código	Número	Precio
14PRESOS012CH	PC-12	\$1,366.48

Unidad: 1 caja de cartón con 1 pieza. Master: 1 piezas.

Tablilla electrónica para automático

Características:

- 220-240 V / 10 A / 50/60 Hz / 2,2 Bar.



Código	Número	Precio
14PRESOS021CH	PC-12 PC-12 PCB	\$497.64

Unidad: 1 caja de cartón con 1 pieza. Master: 1 pieza.

Tablilla electrónica para automático

Características:

- 110-120 V / 10 A / 60 Hz / 1,5 Bar.



Código	Número	Precio
14PRESOS019CH	PC-12 PC-12A	\$380.48

Unidad: 1 caja de cartón con 1 Pieza. Master: 1 Pieza.



Motobombas

Características:

- Diseñada para operar continuamente con máxima eficiencia en el consumo de energía
- Cuerpo resistente a la corrosión diseñado para el uso sumergible con agua no potable.
- Conexión de toma de 3/8", 1/2"
- Cable 1.80 m
- Medidas: AL 5.7 x LA 6.8 x AN 5 cm
- Gasto máx: 10 litros por minuto



Para uso exclusivamente dentro de agua, en fuentes de jardín, negocios, etc.

Control de flujo ajustable			
Alt. máx	Volts	Hertz	Watts
1.40 m	120	60	10

Código	Número	Precio
14MOTOB-023SM	DSWP-750 (PES-170-PW)	\$802.20

Unidad: 1 pieza. Master: 1 pieza.

Motobombas

Características:

- Diseñada para operar continuamente con máxima eficiencia en el consumo de energía
- Cuerpo resistente a la corrosión diseñado para el uso sumergible con agua no potable.
- Conexión de toma de 1/2", 5/8", 3/4"
- Cable 1.80 m
- Medidas: AL 9 x LA 9.2 x AN 6.8 cm
- Gasto máx: 25 litros por minuto



Para uso exclusivamente dentro de agua, en fuentes de jardín, negocios, etc.

Control de flujo ajustable			
Alt. máx	Volts	Hertz	Watts
2.50 m	120	60	25

Código	Número	Precio
14MOTOB-024SM	WP-1500 (PES-230-PW)	\$1,542.80

Unidad: 1 pieza. Master: 1 pieza.

Motobombas

Características:

- Diseñada para operar continuamente con máxima eficiencia en el consumo de energía
- Cuerpo resistente a la corrosión diseñado para el uso sumergible con agua no potable.
- Conexión de toma de 3/8", 1/2"
- Cable 1.80 m
- Medidas: AL 5.7 x LA 6.8 x AN 5 cm
- Gasto máx: 10.83 litros por minuto



Para uso exclusivamente dentro de agua, en fuentes de jardín, negocios, etc.

Control de flujo ajustable			
Alt. máx	Volts	Hertz	Watts
1.10 m	120	60	8

Código	Número	Precio
14MOTOB-022SM	WP-650 (PES-80-PW)	\$752.26

Unidad: 1 pza. Master: 1 pza.

Motobombas

Características:

- Diseñada para operar continuamente con máxima eficiencia en el consumo de energía
- Cuerpo resistente a la corrosión diseñado para el uso sumergible con agua no potable.
- Conexión de toma de 1/2", 3/4", 1"
- Cable 1.80 m
- Medidas: AL 10.3 x LA 10.4 x AN 7.5 cm
- Gasto máx: 33.33 litros por minuto



Para uso exclusivamente dentro de agua, en fuentes de jardín, negocios, etc.

Control de flujo ajustable			
Alt. máx	Volts	Hertz	Watts
3.00 m	120	60	50

Código	Número	Precio
14MOTOB-025SM	WP-2000 (PES-510-PW)	\$1,807.51

Unidad: 1 pza. Master: 1 pza.

Motobombas

Características:

- Diseñada para operar continuamente con máxima eficiencia en el consumo de energía
- Cuerpo resistente a la corrosión diseñado para el uso sumergible con agua no potable.
- Conexión de toma de 1/2", 3/4", 1"
- Cable 1.80 m
- Medidas: AL 12 x LA 12.5 x AN 9.5 cm
- Gasto máx: 58.33 litros por minuto



Para uso exclusivamente dentro de agua, en fuentes de jardín, negocios, etc.

Control de flujo ajustable			
Alt. máx	Volts	Hertz	Watts
3.50 m	120	60	99

Código	Número	Precio
14MOTOB-026SM	WP-3500	\$2,954.98

Unidad: 1 pieza. Master: 1 pieza.

Motobombas ecológicas

Características:

- Diseñada para operar continuamente con máxima eficiencia en el consumo de energía
- Cuerpo resistente a la corrosión diseñado para el uso sumergible con agua no potable.
- Conexión de toma de 1/2", 3/4", 1/2"
- Cable 1.80 m
- Medidas: AL 13.5 x LA 20 x AN 11 cm
- Gasto máx: 83.33 litros x minuto



Para uso exclusivamente dentro de agua, en fuentes de jardín, negocios, etc.

Control de flujo ajustable			
Alt. máx	Volts	Hertz	Watts
5.50 m	120	60	190

Código	Número	Precio
14MOTOB-027SM	WP-5000 (PES-510-PW)	\$3,653.65

Unidad: 1 pieza. Master: 1 pieza.

Motobomba para agua sumergible

Características:

- Litros por minuto: 2



HP	Alt. máx	Volts	Hertz	Watts
1/160	1.40 m	127	60	30

Código	Número	Motor	Precio
14MOTOB-003SM	P-AAA	1/160 CF. 50/60 Cfs MONOFÁSICA	\$3,131.59

Unidad: 1 pieza. Master: 1 pieza.





Bomba rotativa

Características:

- Bomba universal para taladro
- Autocebante hasta 4 metros de elevación vertical.
- Eje de accionamiento de 8 mm
- Compatible con todos los tipos de taladros (eléctricos o recargables).
- Capacidad máxima es de 60 litros / min (16 gal / min)
- 3500 R.P.M.
- Mayor velocidad mayor flujo de líquido, menor velocidad menor flujo de líquido.
- Potencia de absorción 4 mts de profundidad.
- Potencia de envío 50 mts en superficie plana
- Potencia de envío 10 mts de altura



Código	Número	Precio
14TALADR031AR	S/N	\$490.68

Unidad: 1 pieza. Master: 1 pieza.

Bomba sentina de diafragma

Características:

- Para trabajar en cualquier posición o ángulo
- Cuerpo de plástico
- Para montarse en cualquier superficie
- Salida y entrada de 1" con la lengüeta para instalación rápida de manguera
- Temperatura máxima -10 °C a +40 °C
- Recomendado para: agua salada, diesel, keroseno, gasolina, aceites sintéticos y anticongelantes.
- No usar con orina o líquidos que contengan comida
- Caudal 16.6 L x min



Código	Número	Precio
14BOMBAS066GZ	44502	\$1,861.80

Unidad: 1 pieza Master: 4 piezas

Motobomba para agua sumergible

Características:

- Motor: 1/6CF. 60Cis
- Longitud del cable: 5.44m
- Bombea 94.6 litros por minuto
- Protector contra sobrecarga térmica.
- Rejilla de filtro a presión.
- Impelente de nylon relleno de fibra de vidrio, sello viton inerte a la mayoría de los productos químicos de agua.
- Adaptador NPT de 1" a 3/4" incluido.
- Control de nivel de agua
- Extrae el agua hasta 1/8" del suelo.



CAPACIDAD EN LITROS DE ACUERDO AL NIVEL DEL AGUA							PESO
NIVEL DEL AGUA EN m	.30	1,5	3,0	4,5	6,0	CF.	kg.
LITROS POR MINUTO	91	85,5	72	58,5	36	1/6	3.5



CENTRÍFUGA

HP	Alt. máx	Volts	Hertz
1/6	8.00 m	127	60

Código	Número	Precio
14MOTOB-001SM	5 MSP	\$5,469.63

Unidad: 1 pieza. Master: 1 pieza.

Motobomba para agua sumergible

Características:

- Arroja 27 litros por minuto a una altura de 1m
- Conexión de toma tipo hembra 1/2"
- Descarga de 1/2"
- Cable: 1.80m de tres conductores del tipo uso rudo
- Doble aplicación sumergibles y conexiones en línea
- Caja de aluminio de fundición revestida de resina epóxica.
- Cabezal de bomba e impulsor de nylon.
- Sello de flecha de viton



HP	Alt. máx	Volts	Hertz	Watts
1/15	5.30 m	127	60	220

Código	Número	Motor	Precio
14MOTOB-007SM	3E-12N	1/15CF. 3,2A MONOFÁSICA	\$6,872.48

Unidad: 1 pieza. Master: 1 pieza.

Motobomba para agua sumergible

Características:

- Litros por minuto: 6



HP	Alt. máx	Volts	Hertz	Watts
1/60	1.80 m	127	60	70

Código	Número	Motor	Precio
14MOTOB-005SM	1	1/60CF. 50/60 CIs MONOFÁSICA	\$3,634.16

Unidad: 1 pieza. Master: 1 pieza.

Motobomba para agua sumergible

Características:

- Litros por minuto: 9
- Doble aplicación sumergibles y para conexiones en línea



HP	Alt. máx	Volts	Hertz	Watts
1/40	3.70 m	127	60	100

Código	Número	Motor	Precio
14MOTOB-006SM	2E-38N	1/40CF. 50/60CIs MONOFÁSICA	\$4,553.87

Unidad: 1 pieza. Master: 1 pieza.



Bomba sumergible

Características:

- Construcción en termoplástico resistente
- Descarga de 1 1/4" (31.8mm) NPT
- El diseño liso permite que la bomba en caja en una abertura de 6" (152mm)
- Turbina resistente a las obstrucciones
- Se puede utilizar como bomba de sumidero apretando un interruptor de flotador.
- Medidas: al 18 cm x diám.13.5 cm
- Cable 3.05 m
- 120Vca
- Protección contra sobrecargas térmicas integrada para mayor seguridad
- Motor de funcionamiento continuo con condensador permanente



USOS: EVACUACIÓN DE AGUAS INFILTRADAS, VACIADO DE PISCINAS, FUENTES DECORATIVAS, DRENADO DE AGUA.

HP	RPM	AMPS	Q. Máx (L/min)	H. Máx (mts)	Salida
1/5	3450	3.6	100	8	1 1/4"
Código			Número	Precio	
14MOTOB-028SM			8 BSG	\$4,479.22	

RENDIMIENTOS

ALTURA DE DESCARGA	0m	1,5m	3m	4,5m	6,1m	7,6m
Litros por minuto	98	79	53	38	26	4

Unidad: 1 pieza. Master: 1 pie za.

Bombas sumergibles de plástico

- Características: • Impulsor de plástico • Longitud del cable: 10 m • Máxima profundidad: 7 metros
• Cuerpo de plástico • Máximo tamaño de grano: 5 mm *Máximo tamaño de grano: 35 mm

* ESPECIAL PARA AGUA SUCIA



Código	Número	Potencia		Flujo máx.	Altura máx. envío	Diám. de descarga	Tensión		Precio
		HP	W				nominal	Frecuencia	
22BOMBAS042CH	Q400124	1/2	400	120 L/min	8.0 m	1", 1 1/4", 1 1/2"	115V	60Hz	\$2,155.28
22BOMBAS043CH	Q550124	3/4	550	185 L/min	8.5 m				\$2,267.80
22BOMBAS044CH	Q750124	1	750	210 L/min	8.5 m				\$2,492.84
* 22BOMBAS045CH	Q750B124	1	750	220 L/min	8.0 m				\$2,499.80



Unidad: 1 Pieza Master: 1 Pieza

Precios en el catálogo de agrícola

- Características: • Impulsor de bronce • Cuerpo de plástico • Longitud del cable: 7m



Código	Número	Potencia		Flujo máx.	Altura máx. envío	Diám. de descarga	Tensión		Precio
		HP	Kw				nominal	Frecuencia	
22BOMBAS030WM	PDP-550-2	1/2	0.37	75 L/min	19m	1"	220V	60Hz	\$1,296.88
22BOMBAS031WM	PDP-750-2	1	0.75	117 L/min	32m				\$1,440.72
22BOMBAS032WM	PDP-715-2	1 1/2	1.1	117 L/min	32m				\$1,505.68



Unidad: 1 Pieza Master: 1 Pieza

Bombas sumergibles

- Características: • Impulsor de aluminio • Longitud del cable: 10 m • Máxima profundidad: 5 metros
• Cuerpo de aluminio • Máximo tamaño de grano: 3.5 mm



Código	Número	Potencia		Flujo máx.	Altura máx. envío	Diám. de descarga	Tensión		Precio
		HP	W				nominal	Frecuencia	
22BOMBAS047CH	Q400153	1/2	400	84 L/min	12 m	1"	115V	60Hz	\$2,518.36
22BOMBAS048CH	Q550153	3/4	550	100 L/min	16 m				\$3,005.56
22BOMBAS046CH	Q750153	1	750	100 L/min	16 m				\$3,457.96

Unidad: 1 Pieza Master: 1 Pieza

Precios en el catálogo de agrícola



- Características: • Impulsor de bronce • Longitud del cable: 7m • Cuerpo de aluminio



Código	Número	Potencia		Flujo máx.	Altura máx. envío	Diám. de descarga	Tensión		Precio
		HP	Kw				nominal	Frecuencia	
22BOMBAS026WM	QDX1.5-17	1/2	0.37	84 L/min	19m	1"	115V	60Hz	\$2,230.68
22BOMBAS028WM	QDX1.5-32	1	0.75	125 L/min	32m				\$3,213.20

Unidad: 1 Pieza Master: 1 Pieza





Bombas sumergibles aguas sucias

Características:

- Impulsor de bronce
- Longitud del cable: 7m
- Cuerpo de fundición de hierro
- Trifásica

Código	Número	Potencia		Flujo máx.	Altura máx. envío	Diám. de descarga	Tensión nominal	Frecuencia	Precio
		HP	Kw						
22BOMBAS033WM	50WQ15-32	5 1/2	4.10	800 L/min	32m	2"	380V	60Hz	\$14,286.56

Unidad: 1 Pieza Master: 1 Pieza



Bombas sumergibles

Características:

- Tipo bala
- Sin caja de control
- Impulsor de cobre
- Longitud del cable: 2m
- Cuerpo de acero inoxidable AISI 201 SS

Código	Número	Potencia		Flujo máx.	Altura máx. envío	Diám. de descarga	Tensión nominal	Frecuencia	Precio
		HP	Kw						
22BOMBAS022WM	4SD25	1/4	0.20	67 L/min	28m	1 1/4"	110V	60Hz	\$4,312.88
22BOMBAS023WM	4SD37	1/2	0.37	67 L/min	32m	1 1/4"	110V	60Hz	\$4,772.24
22BOMBAS024WM	4SD100	1	0.75	67 L/min	40m	1 1/4"	110V	60Hz	\$5,255.96

Unidad: 1 Pieza Master: 1 Pieza



Bombas sumergibles

Características:

- Tipo bala • Sin caja de control • Impulsor de plástico • Longitud del cable: 15m • Cuerpo de acero inoxidable
- Máxima profundidad: 15 metros • Máximo tamaño de grano: 1.5 mm • Niple de 1 1/2" (No incluido)

Código	Número	Potencia		Flujo máx.	Altura máx. envío	Diám. de descarga	Tensión nominal	Frecuencia	Precio
		HP	W						
22BOMBAS049CH	MSP750* 6AM13T	1	750	75 L/min	40 m	1"	115V	60Hz	\$5,856.84
22BOMBAS050CH	MSP1000* 8AM13T	1 1/3	1000	87 L/min	55 m				\$6,258.20

Unidad: 1 Pieza Master: 1 Pieza

Precios en el catálogo de agrícola



Bomba sumergible solar

Características:

- Carcasa de acero inoxidable
- Rendimiento estable
- Útil para llenar depósitos de agua riego de cultivos y albercas
- Requiere panel solar para trabajar (no incluido)
- Para usos en lugares donde no llega la luz

NO INCLUYE PANEL SOLAR

Código	Número	Potencia		Caudal máx.	Altura máxima	Voltaje	Corriente	Salida	Precio
		HP	Kw						
22BOMBAS037CH	SPDC48V/I-50-6-1.1-2	1.50	1100	100 L/min	50 m	48V	23 A	50 mm	\$11,402.80
22BOMBAS036CH	SPDC48V/I-90-3-1.0-1	1.50	1000	100 L/min	90 m	48V	20 A	25 mm	\$10,943.44
22BOMBAS035CH	SPDC36V/I-60-3-0.7-1	1.00	700	50 L/min	60 m	36V	20 A	25 mm	\$9,451.68

Unidad: 1 Pieza Master: 1 Pieza





Motobomba centrífuga monofásica para agua



Características:

- **Motor Century A56**
- Ensamblado en México
- Sello mecánico, cerámica/grafito
- Cuerpo: fundición de acero
- Flecha de acero inoxidable



Código	Potencia	Voltaje	Pulgadas succión	Pulgadas descarga	Altura máxima	Flujo máximo	Precio
14BOMBAS036SM	0.25	110	1.00	0.75	14 Mts.	90 L/min	\$2,310.02
14BOMBAS037SM	0.50	110 / 220	1.25	1.0	18 Mts.	120 L/min	\$2,596.02
14BOMBAS038SM	0.75	110 / 220	1.25	1.0	20 Mts.	150 L/min	\$2,860.04
14BOMBAS039SM	1.00	110 / 220	1.25	1.0	23 Mts.	180 L/min	\$3,608.01

Caja: 1 Pieza Master: 1 Caja

Bomba solar

Características:

- Bomba tipo periférica
- Carcasa de acero aislada
- Resistente a la corrosión
- Útil para manejo de aguas residuales
- Requiere panel solar para trabajar (no incluido)
- Embobinado de cobre
- Impulsor de bronce
- Tornillos de acero inoxidable

NO INCLUYE PANEL SOLAR



Código	Número	Potencia		Flujo máx.	Altura máxima	Voltaje	Entrada y salida	Precio
		HP	W					
22BOMBAS039CH	SYQB2.0-25-24/220	1/3	220	34 L/min	25 m	24 V	1" x 1"	\$3,026.44
22BOMBAS040CH	SYQB2.2-37-48/400	1/2	400	37 L/min	37 m	48 V	1" x 1"	\$3,315.28

Unidad: 1 Pieza Master: 1 Pieza

Consulta todos nuestros productos en

www.karlen.mx

COMPRAS SOLO PARA CLIENTES REGISTRADOS



by Gimbel Mexicana

PARA USO MARINO



CUENTA CON LA NOM-018-STPS-2015



PINTURAS EN AEROSOL



CATÁLOGO COMPLETO

CONTAMOS CON MÁS DE 15 TONOS

Negro brillante

Blanco brillante

Negro mate

Amarillo limón

Aluminio

Violeta

Bermellón

Transparente

Blanco mate

Azul metálico

Café

Tipo cromo

Naranja fluorescente

Oro rico

Verde bosque

Azul holandés

Naranja

Gris acero

Cafe anodizado

Amarillo cromo

EQUIPO PROFESIONAL

de 1/2HP hasta 2HP

59 AÑOS EN EL MERCADO

COMPRESORAS y refacciones

CABEZALES

POLEAS

VÁLVULAS

BANDAS

INTERRUPTORES

MANÓMETROS

CONEXIONES



con tanque de 48L hasta 150L



Karlen distribuida por Gimbel Mexicana. Contamos con agentes de venta, venta vía telefónica y venta en mostrador. Av. de las Granjas N° 388, Col. San Sebastián, Azcapotzalco, C.P. 02040, CDMX - 55 1101-2300 - gimbel@gimbelmexicana.com





***SOLUCIONES Y
PROTECCIÓN
PARA EL HOGAR***



Ventilador de pared 16"

Características:

- Ventilador de plástico
- Rejilla de plástico
- 30% más flujo de aire
- 3 aspas plásticas
- Incluye accesorios para montaje
- Funcionamiento: fijo y 150° oscilatorio
- Diámetro: 16" (40.6 cm)
- Reduce el nivel de ruido
- Certificado para clima templado y tropical
- Características eléctricas: 127V/60Hz/45w
- Color: blanco y gris



taurus

OFERTA POR VOLUMEN

Código	Modelo	Precio
15VENTIL033SM	Bolt	\$809.10

Unidad: 1 pieza Master: 1 caja

Precios en catálogo de Eléctrico

Ventilador de piso 2 en 1

Características:

- Ventilador con rejillas de plástico
- 30% mas flujo de aire
- 3 velocidades, se opera de manera manual
- Cuenta con 5 aspas aerodinámicas de plástico
- Posición 2 en 1 piso y pared
- Funcionamiento: cabeza de inclinación ajustable
- Diámetro: 20" (50.8 cm)
- Características eléctricas: 127V/60Hz/130w
- Color: negro



taurus

OFERTA POR VOLUMEN

Código	Modelo	Precio
15VENTIL029SM	Rush	\$1,492.92

Unidad: 1 pieza Master: 1 caja

Precios en catálogo de Eléctrico

Ventilador de escritorio 2 en 1

Características:

- Rejillas plásticas patentadas de 10 pulgadas (25.4 cm) con tecnología ECOJET:
- Hasta 30% más flujo de aire.
- Reduce el nivel de ruido.
- Tecnología amigable con el medio ambiente.
- Versátil y funcional
- 2 en 1: escritorio y pared.
- 3 velocidades.
- 6 aspas aerodinámicas de plástico
- Práctico enrolla cable.
- Cabezal de inclinación ajustable.
- Color: negro
- Características eléctricas: 127V/60Hz/30w



OFERTA POR VOLUMEN

Código	Modelo	Precio
15VENTIL036SM	Oasis	\$592.47

Unidad: 1 pieza

Precios en catálogo de Eléctrico

Mini ventilador de escritorio

Características:

- Práctico y compacto
- Ventilador metálico de 4 pulgadas (10 cm)
- Conexión USB ideal para computador, laptop o adaptador de corriente.
- Cabezal de posición vertical dirigitble.
- Color: negro
- Características eléctricas: 2,5w/5V



OFERTA POR VOLUMEN

Código	Modelo	Precio
15VENTIL035SM	Mini Fan	\$232.29

Unidad: 1 pieza Master: 12 piezas

Precios en catálogo de Eléctrico



Ventilador de piso 16"

taurus

- Características:
- Rejilla de plástico
 - Tubo de soporte metálico
 - 3 velocidades, se opera de manera manual
 - 3 aspas plásticas
 - Altura ajustable
 - Funcionamiento: fijo y oscilatorio
 - Diámetro: 16" (40.6 cm)
 - 30% más flujo de aire
 - Reduce el nivel de ruido
 - Certificado para clima templado y tropical
 - Color: blanco y gris
 - Características eléctricas: 127V/60Hz/45w



OFERTA POR VOLUMEN

Código	Modelo	Precio
15VENTIL032SM	Austros	\$989.19

Unidad: 1 pieza Master: 1 caja Precios en catálogo de Eléctrico

Ventilador metálico de piso de 18"

taurus

- Características:
- Conexión bluetooth compatible con Smartus descargable para iOS y Android
 - Controla por temperatura, nivel de ruido, presencia, hora, velocidad o tiempo.
 - Rejillas plásticas patentadas de 18 pulgadas con tecnología ECOJET
 - Dos en uno, pedestal y pared.
 - 2 modos de ahorro de energía
 - Oscilación de 150° y cabezal de posición vertical ajustable
 - Especificaciones eléctricas 127V~60HZ/90W



ASPA DE PLÁSTICO

BASE DE PLÁSTICO RECICLADO

OFERTA POR VOLUMEN Smartüs

Código	Número	Medidas (cm)			Peso	Precio
		Alto	Ancho	Largo		
15VENTIL034SM	STARDUST	130	45	45	6 KG	\$2,338.56

Unidad: 1 caja. Master: 1 caja Precios en catálogo de Eléctrico

Ventilador de piso 18"

taurus

- Características:
- Poderoso y silencioso
 - Rejilla de plástico
 - Tubo de soporte metálico
 - 3 velocidades, se opera de manera manual
 - 6 aspas aerodinámicas plásticas
 - Altura ajustable
 - Funcionamiento: fijo y oscilatorio
 - Diámetro: 18" (45.7 cm)
 - Cabeza de inclinación ajustable
 - 30% más flujo de aire
 - Certificado para clima templado y tropical
 - Características eléctricas: 127V/60Hz/90w
 - Color: negro y gris
 - Reduce nivel de ruido



OFERTA POR VOLUMEN

Código	Modelo	Precio
15VENTIL031SM	Silent Power	\$1,438.11

Unidad: 1 pieza Master: 1 caja Precios en catálogo de Eléctrico

Ventilador metálico 3 en 1 18" **taurus**

- Características:
- Reduce nivel de ruido
 - 3 velocidades, se opera de manera manual
 - 3 aspas metálicas
 - Base de plástico
 - Funcionamiento: pedestal, piso o pared
 - Diámetro: 18" (45.7 cm)
 - Cuerpo y rejilla metálicas
 - Certificado para clima templado y tropical
 - Características eléctricas: 127V/60Hz/100w
 - Color: negro y gris



OFERTA POR VOLUMEN

Código	Modelo	Precio
15VENTIL030SM	Marte	\$1,706.94

Unidad: 1 pieza Master: 1 caja Precios en catálogo de Eléctrico



Tela mosquitera de aluminio brillante



Características:
• Longitud: 30 m



OFERTA
POR VOLUMEN

Código	Ancho m	Color	Mesh	Precio
14TELAMO061SM	0.60	Gris	18x14	\$2,390.41
14TELAMO062SM	0.75			\$2,648.98
14TELAMO063SM	0.90			\$3,178.75
14TELAMO064SM	1.05			\$3,708.52
14TELAMO065SM	1.20			\$4,238.29
14TELAMO066SM	1.50			\$5,297.84

Unidad: 1 rollo Máster: 1 rollo

Tela mosquitera de fibra de vidrio



Características:
• Longitud 30 m



OFERTA
POR VOLUMEN

Código	Ancho (cm)	Color	Mesh	Precio
14TELAMO037CH	0.75	Gris	18x14	\$1,207.56
14TELAMO072SM	1.50	Gris	18x16	\$2,066.66
14TELAMO073SM	1.80	Gris	18x16	\$2,479.98

Unidad: 1 rollo Máster: 1 rollo

Tela mosquitera "light" gris



Características:

- Material polietileno de Alta Densidad (HDPE)
- Peso: 65 g/m², Grosor: 0.009"
- Longitud: 30 m
- Tejido: 17 x 16 Hilos/pulgada
- Garantía contra degradación solar
- Protección UV
- Usos: avicultura, agricultura, piscicultura, floricultura, ingeniería civil y construcción



OFERTA
POR VOLUMEN

Código	Ancho (cm ²)	Precio
14TELAMO054GM	60	\$460.58
14TELAMO055GM	75	\$575.71
14TELAMO056GM	90	\$690.84
14TELAMO057GM	105	\$806.03
14TELAMO058GM	120	\$921.10
14TELAMO059GM	150	\$1,151.42
14TELAMO060GM	180	\$1,381.68

Unidad: 1 rollo Máster: 1 rollo

Tela mosquitera "light" negra



Características:

- Material polietileno de Alta Densidad (HDPE)
- Peso: 65 g/m², Grosor: 0.009"
- Longitud: 30 m
- Tejido: 17 x 16 Hilos/pulgada
- Garantía contra degradación solar
- Protección UV
- Usos: avicultura, agricultura, piscicultura, floricultura, ingeniería civil y construcción



OFERTA
POR VOLUMEN

Código	Ancho (cm ²)	Precio
14TELAMO070GM	60	\$460.58
14TELAMO071GM	75	\$575.71
14TELAMO072GM	90	\$690.84
14TELAMO073GM	105	\$806.03
14TELAMO074GM	120	\$921.10
14TELAMO075GM	150	\$1,151.42
14TELAMO076GM	180	\$1,381.68

Unidad: 1 rollo Máster: 1 rollo

Tela mosquitera "light" verde



Características:

- Material polietileno de Alta Densidad (HDPE)
- Peso: 65 g/m², Grosor: 0.009"
- Longitud: 30 m
- Tejido: 17 x 16 Hilos/pulgada
- Garantía contra degradación solar
- Protección UV
- Usos: avicultura, agricultura, piscicultura, floricultura, ingeniería civil y construcción



OFERTA
POR VOLUMEN

Código	Ancho (cm ²)	Precio
14TELAMO047GM	60	\$460.58
14TELAMO048GM	75	\$575.71
14TELAMO049GM	90	\$690.84
14TELAMO050GM	105	\$806.03
14TELAMO051GM	120	\$921.10
14TELAMO052GM	150	\$1,151.42
14TELAMO053GM	180	\$1,381.68

Unidad: 1 rollo Máster: 1 rollo



Tela mosquitera polietileno HD

- Características:
- Longitud 30 m
 - Peso 115 g/m
 - Grosor: 0.12"
 - Tejido: 16 x 15
 - Polietileno de alta densidad



Escala y descuentos sujetos a cambios sin previo aviso



Trampa para tuza

- Características:
- Terminado galvanizado
 - Metálica

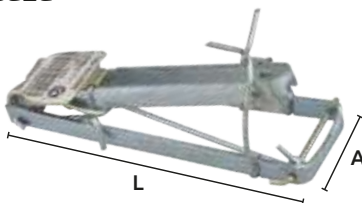

Código	Medidas (mm)		Precio
	(A)	(L)	
15TRAMPA005SM	40 x 150		\$567.70

Unidad: 1 pieza. Máster: 10 Piezas.

Ratonera de madera

- Características:
- Con resorte de acción rápida
 - Muy efectiva y práctica
 - No es tóxica
 - Desechable o reutilizable

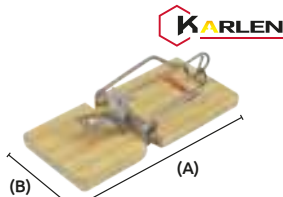

Código	Número	Medidas (mm)		Tamaño	Precio
		(A)	(B)		
14RATONE004SM	1	110 x 50		Chica	\$25.29
14RATONE005SM	2	150 x 70		Mediana	\$36.37
14RATONE006SM	3	170 x 75		Grande	\$41.88

Unidad: 1 pieza. Máster: 12 piezas.

Ratonera de metal

- Características:
- Con resorte de acción rápida
 - En sus orillas viene dentada para que la presa no se escape
 - Totalmente metálica tropicalizada
 - Muy efectiva y práctica
 - No es tóxica

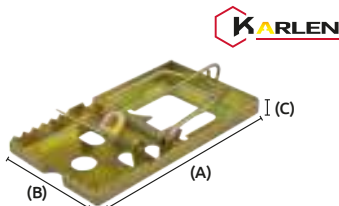

Código	Número	Medidas (mm)			Precio
		(A)	(B)	(C)	
14RATONE017SM	2	100 x 55 x 8			\$22.56
14RATONE018SM	3	130 x 75 x 8			\$32.94
14RATONE019SM	4	17.5 x 9 x 11			\$47.44

Unidad: 1 pieza. Máster: 12 piezas.

Trampa para ratones

- Características:
- Con dispensario para carnada
 - La trampa consiste de 3 piezas: el cuerpo de la trampa, la tapa donde se coloca la carnada o sebo y por último la puerta de gravedad
 - Está hecha 100% de polietileno reciclado
 - No contiene pesticidas
 - La trampa puede ser rehusada por el consumidor
 - El atrayente/carnada o sebo no viene incluido
 - La trampa cuenta con una pestaña de plástico para colgar en un exhibidor



Código	Medidas (mm)	Entrada (mm)	Precio
15TRAMPA000SM	160 mm	34 X 34	\$44.43

Unidad: 1 Pieza Máster: 108 Piezas

Código	Ancho (cm)	Color	Precio
14TELAMOO06SM	60	Verde	\$815.83
14TELAMOO07SM	75		\$1,031.82
14TELAMOO08SM	90		\$1,228.56
14TELAMOO09SM	105		\$1,415.72
14TELAMOO10SM	120		\$1,631.66
14TELAMOO11SM	150		\$2,063.58
14TELAMOO24SM	180		\$2,476.31
14TELAMOO18SM	60	Gris	\$815.83
14TELAMOO19SM	75		\$1,031.82
14TELAMOO20SM	90		\$1,228.56
14TELAMOO22SM	120		\$1,631.66
14TELAMOO23SM	150		\$2,063.58
14TELAMOO25SM	180		\$2,476.31
14TELAMOO47SM	185		\$753.25

Unidad: 1 pieza. Máster: 60 piezas.

Trampa para coyote

- Características:
- Gran resistencia
 - Fleje de acero templado
 - Cadena y argolla terminado galvanizado

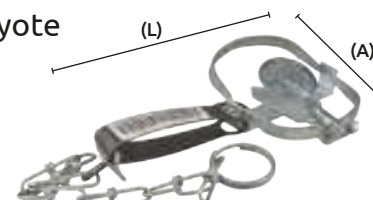

Código	Número	Medidas (mm)		Cadena mm long./cal.	Precio
		Apertura	Largo		
15TRAMPA007SM	0	90	175	250/2,5	\$462.32
15TRAMPA008SM	1	103	205	280/2,2	\$510.98
15TRAMPA024SM	2	114	360	265/2,2	\$978.58

Bolsa: 1 pieza Máster: 1 Pieza.

Ratonera de metal

- Características:
- Con resorte de acción rápida
 - En sus orillas viene dentada para que la presa no se escape
 - Totalmente metálica color negro
 - Muy efectiva y práctica
 - No es tóxica
 - Desechable o reutilizable

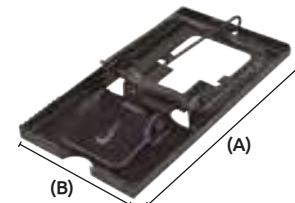

Código	Número	Medidas (mm)		Unidad	Máster	Precio
		(A)	(B)			
14RATONE017CH	HL09001	120 X 65		1 pieza	240 piezas	\$46.40
14RATONE018CH	HL09002	165 X 90		1 par	60 pares	\$122.96

Ratonera tipo jaula

- Características:
- Reja de aluminio
 - Base de lámina
 - Con resorte de acción rápida

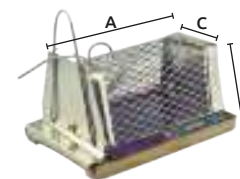

Código	Número	Medidas (mm)			Precio
		(A)	(B)	(C)	
14RATONE024SM	1	165	120	10	\$78.42
14RATONE021SM	2	215	127	85	\$80.39
14RATONE022SM	3	245	126	90	\$83.98
14RATONE023SM	4	270	142	105	\$87.17

Unidad: 1 pieza. Máster: 10 piezas.



Pulsera anti mosquitos

Características:

- Para muñeca o tobillo
- 200 hrs de protección
- Ingredientes: caucho, citronella y fragancia
- Marca: GIM



Código	Número	Precio
15BRAZAL001SM	S/N	\$24.65

Unidad: Bolsa: Pieza. Máster: 1 Bolsa

Precios en catálogo de Deportes

Trampa adhesiva para moscas

Características:

- Cinta adhesiva para moscas
- Segura y efectiva
- No es tóxica para humanos y mascotas
- No contamina, no produce vapores
- Sin olores molestos, rápida
- La trampa se desenrolla



Código	Número	Precio
15TRAMPA004SM	F124	\$33.18

Unidad: Paquete: 4 piezas. Máster: 25 paquetes

Trampa para moscas



ECOTRAP

- Trampas para moscas es un producto de BIO CONTROL
- No contiene pesticidas
- Dura hasta 6 meses o hasta que se sature la trampa de moscas
- Debe de ser usado en EXTERIORES como protección perimetral
- LEA LAS INSTRUCCIONES ANTES DE USARLO

Características:

- Ecotrap trampas para moscas
- Versiones: jumbo
- (Industrial / ganadero) 40 mil moscas
- Domestic (hogar) 20 mil moscas
- Descripción y función del producto:

Cómo funciona la trampa es que debe ser colgada con agua, en el momento que agregamos el agua se diluye en esta la bolsa que contiene el atrayente y se activa con el agua. Las moscas son atraídas a la trampa por la carnada, ingresan por la tapa semipermeable que permite el acceso pero no la salida de la mosca, éstas mueren.



Escala y descuentos sujetos a cambios sin previo aviso

Código	Número	Precio	
15TRAMPA022SM	Doméstica	20 mil moscas	\$118.61
15TRAMPA023SM	Jumbo	40 mil moscas	\$135.26

Unidad: 1 pieza. Máster: 12 piezas.

Matamoscas de alambre

Características:

- Material: Aluminio
- Color: Azul, Amarillo, Rojo

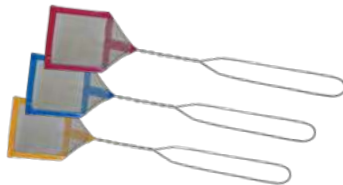

El color puede variar dependiendo el stock

Código	Largo	Ancho	Precio
15MATAMO026SM	50cm	11cm	\$12.88

Unidad: 1 pieza. Máster: 1 pieza.

Mata insectos eléctrico tipo farol

Características :

- Gran capacidad de voltaje
- Sistema de seguridad
- Bajo consumo eléctrico
- Incluye práctica argolla para colgar
- Cable 1.7 cm.
- Voltaje de entrada: A.C.110V 60 Hz.
- Rejilla 350 V-450V
- Ideal en campamentos, viajes y hogar



Código	Color	Medidas (cm)		Precio
		Ancho	Largo	
15MATAMO030SM	NEGRO	11	27	\$312.45

Unidad: 1 pieza. Máster: 20 piezas.

Matamoscas eléctrico tipo raqueta



53.3 cm

LÁMPARA INTEGRADA

CLAVIJA RETRÁCTIL

SE SURTE EN COLOR NARANJA Y AMARILLO

Características:

- Rango eléctrico: 120Vca 60HZ
- Batería recargable
- Botones de encendido y apagado luminoso
- Clavija retráctil
- Carga: 3,6Vcc 600 mAh
- Led indicador de tiempo de carga
- Tiempo de carga: 12 hrs.
- Bajo consumo eléctrico



Código	Modelo	Precio
15MATAMO032SM	MM-10120G	\$158.34

Unidad: 1 pieza. Máster: 50 piezas.

Trampa adhesiva para ratones



Características:

- Para ratas, ratones e insectos
- Gel adhesivo
- No se seca, no gotea
- Rodenticida con atrayente



*Este artículo causa 6% de IEPS

Código	Número	Medidas (mm)	Precio
15TRAMPA001SM	102	107 X 135	\$60.32
15TRAMPA002SM	402	123 X 245	\$110.20

Unidad: Paquete: 2 piezas. Máster: 24 paquete



Veneno en pasta para ratones



- Características:
- Alta efectividad
 - Olor-sabor atractivo a roedores
 - Contiene: bromadiolona
 - 1 toma mata de 3 a 5 días después
 - Uso doméstico
 - Tubo con 40 grs

OFERTA
POR VOLUMEN

*Este artículo causa 6% de IEPS

Código	Número	Precio
15VENENO001SM	S/N	\$142.10

Unidad: Tubo: 40 g Máster: 24 piezas.

Gel Cebo Cucarachicida en jeringa "ANI KILL"



- Características:
- Actúa por ingestión, estimulando la liberación del ácido gamma amino butírico (gaba) en los artrópodos (patas) inhibiendo la transmisión neuro muscular.
 - Útil para combatir cucarachas

- Ingrediente: (ABAMECTINA) los insectos son paralizados y mueren
- Contenido: jeringa de 30 g.
- Uso doméstico, tiene un efecto retardado sobre la cucaracha permitiéndole llegar a su área de agregación y se lleva a cabo el efecto domino

REGISTRO SANITARIO
RSCO-DOM-INAC-174-309-092-0.050

Código	Número	Precio
15VENENO028SM	R-262	\$255.20

Unidad: 1 pieza. Máster: caja con 12 piezas

Optigardant cebo en gel para hormigas



LEA LA ETIQUETA ANTES DE USAR EL PRODUCTO.
NO SE DEJE AL ALCANCE DE LOS NIÑOS.

- Características:
- Es muy estable y mantiene su palatabilidad y atracción por varios días.
 - Actúa por ingestión y las hormigas disminuyen su actividad después de 2 a 3 días de alimentarse del cebo
 - No es volátil y puede utilizarse sin necesidad de desalojar el recinto

- Se puede utilizar en interiores y exteriores tales como: grietas, hendiduras, espacios vacíos, caminos, marco de puertas, ventanas, muebles de cocina, lavaderos, cañerías, baños, cables, tubos, nidos, etc.
- Ingrediente activo: Thiamethoxam al 0.01% gel
- Contenido: 30 gr.

USO: Aplicar una fina línea de 1 a 2 cm de longitud en varios puntos según sea el nivel de infestación

OFERTA
POR VOLUMEN

Código	Número	Precio
15VENENO027SM	S/N	\$523.45

Unidad: 1 pieza. Máster: 24 piezas IEPS: 0% Categoría toxicológica 4

Veneno granulado para ratones



- Características:
- Brodifacoum 0.005%
 - Producto peletizado en forma de grano que tiene acción anticoagulante
 - Contenido neto: 20 grs cada sobre
 - Para uso en interiores y exteriores cuando hay más de una rata
 - Efectivo y poderoso

*Este artículo causa 6% de IEPS

Código	Número	Precio
15VENENO002SM	S/N	\$243.25

Unidad: 1 tira con 10 sobres Máster: 20 tiras

Veneno granulado para ratones



- Características:
- Brodifacoum 0.005%
 - Producto peletizado en forma de grano que tiene acción anticoagulante
 - Cubeta de plástico con 50 sobres
 - Cada sobre contiene 20 grs
 - Para uso en interiores y exteriores cuando hay más de una rata
 - Efectivo y poderoso

*Este artículo causa 6% de IEPS

OFERTA
POR VOLUMEN

Código	Número	Precio
15VENENO003SM	S/N	\$1,087.50

Unidad: Cubeta con 50 sobres Máster: 1 cubeta



Estopa blanca especial

- Características:
- Paca con 50 kg



OFERTA POR VOLUMEN

Código	Color	Precio
15ESTOPA002SM	Blanca	\$3,842.50

Unidad: 1 pieza. Máster: 1 pieza.

Franelas



OFERTA POR VOLUMEN

Código	Color	Medidas		Precio
		Longitud (m)	Ancho(cm)	
15FRANEL004SM	Roja	25m	60 cm	\$614.80
15FRANEL005SM	Gris	25 m	60 cm	\$614.80

Unidad: 1 pieza. Máster: 1 pieza.

Jergas

- Características:
- Medidas:
 - Longitud 25 m
 - Ancho 50 cm



OFERTA POR VOLUMEN

Código	Color	Precio		
			Blanca	Purpura
15JERGA-003SM	Blanca	\$539.11		
15JERGA-004SM	Purpura	\$539.11		
15JERGA-005SM	Roja	\$539.11		
15JERGA-006SM	Verde	\$539.11		
15JERGA-007SM	Azul	\$539.11		

Unidad: 1 pieza. Máster: 1 pieza.

Ultra limpio reusable

- Características:
- Insumo: 75% rayón, 25% poliéster bicomponente
 - Longitud: 27.5 cm, ancho: 40 cm
 - Aplicaciones: Limpia, seca, pule y absorbe
 - Reutilizable



OFERTA POR VOLUMEN

Código	Color	Precio
15LIMPIA002SM	Amarillo, Azul y Rosa	\$32.42

Unidad: 1 paquetes. 4 piezas. Máster: 150 paquetes.

Fibra tela multiusos

- Características:
- Material: monofilamento de nylon 6 (33%) y multifilamento de polipropileno (67%)
 - Colores surtidos (LOS COLORES PUEDEN VARIAR)



OFERTA ESPECIAL

Código	Medidas (cm)	Precio
15LIMPIA004SM	26 X 22.5	\$87.29

Unidad: 1 bolsa con 3 piezas. Máster: 100 piezas.

Escoba

- Características:
- Útil y práctica
 - Bastón de madera incluido en todos los modelos
 - Un modelo adecuado para cada tarea:
 - Cepillo para tallar
 - Cepillo tipo abanico
 - Cepillo chico



OFERTA ESPECIAL

Código	Largo de bastón (cm)	Ancho (cm)	Precio
14LIMPIA009SM	120	26.5	\$68.85
14LIMPIA010SM		24.5	\$72.79
14LIMPIA011SM		23	\$54.29

Unidad: 1 pieza. Máster: 24 piezas

Jalador limpia pisos

- Características:
- Bastón de madera
 - Jalador de plástico y hule
 - Se surte en diferentes colores

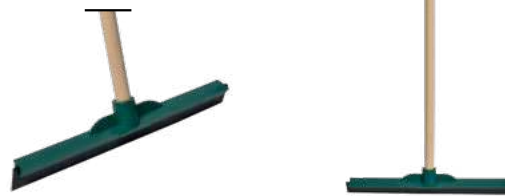

Código	Ancho (cm)	Largo de bastón (cm)	Precio
14LIMPIA004SM	40	120	\$40.54

Unidad: 1 pieza. Máster: 1 pieza

Jalador limpiavidrios

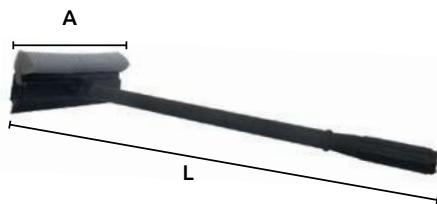

OFERTA POR VOLUMEN

- Características:
- Jalador limpiavidrios, ideal para la limpieza de puertas de la regadera, ventanas y vidrios angostos, espejos, etc.
 - Plástico

Código	Número	Medidas (mm)		Precio
		L x A		
14LIMPIA001SM	S/N	494	203	\$63.22

Unidad: 1 pieza. Máster: 1 pieza.



OCTUBRE 2022

Desengrasante multipropósito concentrado

Características:

- Limpia y abrillanta todo tipo de aplicaciones en acero inoxidable de forma fácil y eficiente, removiendo manchas e incrustaciones superficiales, renovando sus aplicaciones. Ideal para limpieza y renovación de cubertería, mamparas, aplicaciones arquitectónicas y estéticas en acero inoxidable.

Descripción:

- Inoxklin Plus de Sparkling es una Crema suave que se aplica fácilmente mediante un paño húmedo y que se remueve por completo con agua, dejando superficies lisas, limpias y brillantes.



Código	Contenido	Precio
14CREMA-006SM	1L	\$289.36

Unidad: 1 Pieza. Master: 1 Pieza.

Crema limpiadora multipropósito

Características:

- Elimina Sarro y marcas de agua, así como manchas generales en superficies de cristal, metales, plásticos, porcelana y azulejos.

Descripción:

- Magic Cleaner de Sparkling es un limpiador tipo pulidor en pasta que puede aplicarse con esponja, cepillo, fibra o paño según sea la superficie y resultado deseados, eliminando grasas, sarro, marcas de agua, gota ácida y otras incrustaciones en diferentes superficies.



Código	Contenido	Precio
14CREMA-009SM	250g	\$114.08

Unidad: 1 Pieza. Master: 1 Pieza.



Cepillo tipo plancha

- Características:
- Cepillo de mano tipo plancha
 - Práctico y resistente

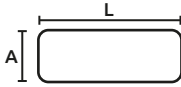

Código	A (cm)	L (cm)	Precio
14LIMPIA005SM	5.5	15	\$16.70

Unidad: 1 pieza Máster: 48 piezas

Cepillo para bolero

- Características:
- Mango de madera de pino barnizado
 - Cerda de caballo

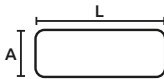

Código	Número	A	L	Cerdas	Máster	Precio
14CEPILL003SM	2	45mm	x 145mm	4 hileras	12 piezas	\$52.20
14CEPILL004SM	4	55mm	x 195mm	5 hileras	12 piezas	\$66.70

Unidad: 1 pieza

Rollo de polietileno multiusos

- Características:
- Color: Negro
 - Proteje y oculta producto. Se usa en construcción, albañilería y paisajismo
 - Ayuda a evitar que la humedad del suelo aflore en los firmes de concreto
 - Base para cultivos e invernaderos
 - Base para bebederos y comederos de animales



Prueba	MIN	MAX
Espesor	0.0055ML/PUL	0.0065ML/PUL
Peso	130Gr/m ²	150Gr/m ²
Tensión	3.0 Kg/cm ²	5.0 Kg/cm ²
Elongación	150%-200%	200%-350%
Rasgado	5 Kg-8Kg/cm ²	5 Kg-8Kg/cm ²
Adesión	NA	NA



Código	Peso Aprox.	Ancho x Largo Aprox.	Calibre	Precio
14ROLLOP001SM	57 Kg	6m x 60m	600 micrones	\$5,732.60
14ROLLOP002SM	50 Kg	6m x 51m	600 micrones	\$5,127.20

Unidad: 1 Pieza. Máster: 5 Piezas.

Lubricante afloja todo dieléctrico

- Características:
- Lubricante afloja todo multiusos - dieléctrico
 - Detienen los chillidos
 - Afloja partes atascadas y oxidadas
 - Desplaza la humedad creando una capa inhibidora de corrosión
 - Dieléctrico, hasta 36,000 Volts



006SM



Código	Contenido ml	Precio
14AFLOJA005SM	110	\$49.07
14AFLOJA006SM	400	\$96.28

Unidad: 1 pieza. Máster: caja con 12 piezas.

Cepillo de "IXTLE" para llantas

- Características:
- Base de plástico
 - Cerdas de ixtle (lechuguilla natural)

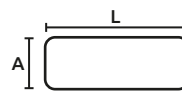

Código	A	L	Cerdas	Precio
14CEPILL005SM	55mm	x 195mm	6 hileras	\$47.85

Unidad: 1 pieza. Máster: 12 piezas.

Brochuelo para bolero aplicador de grasa

- Características:
- Base de madera de pino barnizada
 - Cuenta con cerdas naturales de caballo

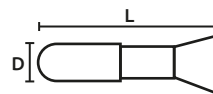

Código	Número	D	L	Precio
14CEPILL007SM	S/N	18mm	x 105mm	\$131.95

Unidad: 1 bolsa con 10 piezas. Máster: 4 bolsas.

Bolsas para basura

- Características:
- Bolsa virgen de polietileno de 250 micras
 - Bulto de 25 kilos
 - Resistencia máxima a la tensión
 - Elongación a la ruptura
 - Resistencia al rasgado



Código	Medidas (cm)	Bolsas aprox. por bulto	Precio
14BOLSAS002SM	60x90	400	\$1,740.00
14BOLSAS003SM	90x120	200	\$1,740.00

Unidad: 1 pieza. Máster: 1 pieza.

Afloja todo en aerosol

- Características:
- Para aflojar y lubricar
 - Antifriccionante
 - Antioxidante
 - Antirechinido
 - Para casa, taller o industria



Código	Contenido ml	Máster	Precio
14AFLOJA001SM	150	20 Piezas	\$37.47
14AFLOJA002SM	300	12 Piezas	\$43.73
14AFLOJA003SM	400	12 Piezas	\$48.26

Unidad: 1 pieza.

Aceite multiusos

- Características:
- Aplíquese en superficies que tengan fricción, en climas húmedos, máquinas de coser, bisagras, correderas y ventanas.
 - Evita la corrosión y el óxido
 - Marca: Karlen



Código	Contenido (ml)	Precio
14ACEITE021SM	100	\$28.65

Unidad: Caja: 1 pieza. Máster: caja con 120 piezas.



Crema limpia manos

Características:

- Limpiador de manos biodegradable
- Segura y efectiva removedora de suciedad resistente
- Protege la piel gracias al aloe, lanolina glicerina y jojoba que contiene la crema
- Fórmula balanceada con humectantes de origen natural
- Usar con o sin agua
- No contiene abrasivos irritantes o químicos asperos.



OFERTA POR VOLUMEN

Código	Contenido (ml)	Precio
14CREMA-005SM	250	\$68.56

Unidad: 1 pieza. Máster: caja con 12 piezas.

Alcohol en gel

Características:

- Sanitizante instantáneo para el hogar, hospital, consultorio e industria.



* FÓRMULA MEJORADA CON 70% DE ALCOHOL

OFERTA POR VOLUMEN

Código	Contenido	Precio
15ANTISE003SM	500 ml	\$93.96

Unidad: 1 pieza. Máster: 24.



Spray de seguridad

Características:

- Gas de Chile
- Activador de dos pasos
- Ideal para protección personal
- Manejo delicado: únicamente se recomienda para mayores de edad
- Muy práctico para llevar
- No se deje al alcance de los niños

Código	Peso	Medida cm (A) (L)	Precio
15SPRAY-004SM	30g	2.2 9.8	\$68.90
15SPRAY-005SM	135g	3.8 16.5	\$78.30

Unidad: 1 Pieza. Máster: 1 Pieza.

Precios en catálogo de deportes



Tapete sanitizante

Características:

- Herramienta preventiva para áreas expuestas a microorganismos y bacterias que se pueden portar en el calzado
- Material: Hule EPDM
- Resistencia química: Alcohol, agua clorada, sanitizante
- Resistencia microbiológica: Repele hongos, bacterias, microorganismos infecciosos

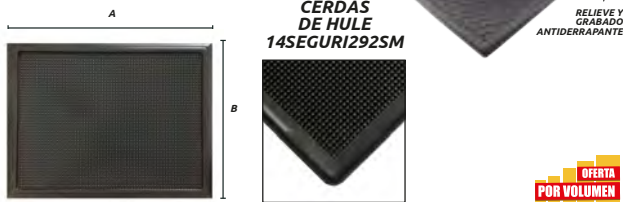

Código	Medidas		Grosor	Peso
	A	B		
292SM	50.0 cm	36.0 cm	1.5 cm	1.6 kg
293SM	55.0 cm	36.4 cm	2.0 cm	2.3 kg

Código	Capacidad mililitros	Superficie	Precio
14SEGURI292SM	500 - 800	Cerdas redondas	\$348.00

Unidad: 1 pieza Máster: 1 pieza

Tapete sanitizante doble

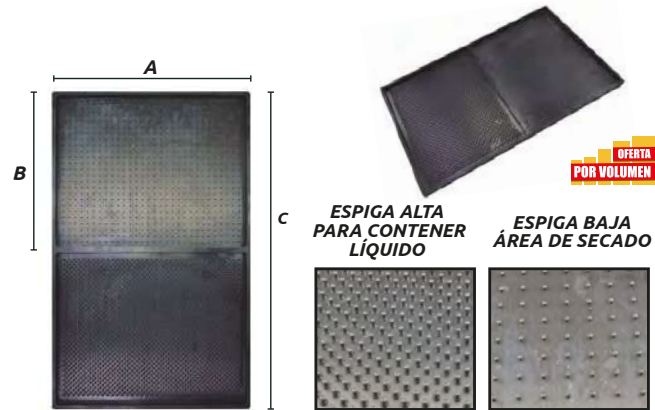

Código	Medidas		Grosor	Peso
	A	B		
294SM	50.0 cm	40.0 cm	2.0 cm	4.6 kg

Código	Capacidad mililitros	Superficie	Precio
14SEGURI294SM	1000 -1800	Espigas	\$738.05

Unidad: 1 pieza Máster: 1 pieza

Reflector portátil recargable

Características:

- Material: ABS+TPR
- Soporte de lámpara ajustable, se adapta a varios entornos.
- Recarga aparatos eléctricos con conexión USB de entrada y salida
- Clasificación IPX4 IMPERMEABLE resistente a salpicaduras

- Características eléctricas:
- Multifunción (4 modos)
 - Usa 2 baterías AA recargables 5V=500mAH 30W

- Contenido:
- Batería recargable
 - Manual de Usuario
 - Lámpara
 - Cable USB



CLASIFICACIÓN IPX4

Código	Número	Medidas		Precio
		Largo	Alto	
15LAMPAR267CH	TG-GZ01301	16.5cm	12 cm	\$574.20

Unidad: 1 pieza. Máster: 1 pieza.

Precios en catálogo de Eléctrico

Lámpara de petróleo "HURRICANE"

Características:
• Acabado estañado



PETRÓLEO



OFERTA POR VOLUMEN

Código	Número	Cap. ml	Duración	Medidas (mm)			Master	Precio
				L	D			
14LAMPAR005HU	245	125	10 hrs. aprox.	190	120	60		\$134.27
14LAMPAR004HU	235	200	14 hrs. aprox.	248	155	30		\$183.28
14LAMPAR006HL	225	300	20 hrs. aprox.	280	175	24		\$219.24

Unidad: 1 pieza

Bombilla para lámpara de petróleo



Código	Número	Altura (mm)	Precio
14LAMPAR008HU	245-A	68	\$16.24
14LAMPAR007HU	235-A	90	\$14.09
14LAMPAR009HL	225	100	\$35.96

Master: 1 pieza

Mechero para lámpara de petróleo

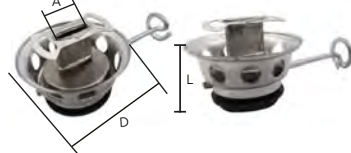

OFERTA POR VOLUMEN

Código	Número	Medidas (mm)			Precio
		A	L	D	
14LAMPAR010HU	235	13	23	36	\$16.24
14LAMPAR011HU	245	9	21	33	\$13.92
14LAMPAR012HU	225	13	24	41	\$17.40

Unidad: Caja: 1 pieza. Máster: 1 pieza.

Mecha para lámpara de petróleo

Características:
• Longitud: 10 m
• Ancho: 11 mm
• Grosor: 1.5 mm
• Material 100% algodón



Código	Número	Precio
14MECHA-001SM	S/N	\$221.15

Unidad: Pieza: 1 pieza. Máster: 20 piezas.

Lámpara de carburo

Características:
• Longitud: 150 mm
• Reflector cromado: 108 mm de diámetro
• Capacidad: 200g
• Duración de la carga: 8hrs
• Peso sin carga: 560g



OFERTA POR VOLUMEN

Código	Número	Precio
14LAMPAR042SM	S/N	\$3,098.48

Unidad: 1 pieza. Máster: 28 pzas. Precios en catálogo de Electrico

Quemador (Huesito) para lámpara de carburo

Características:
• Longitud: 10mm
• Acabado latonada



Código	Número	Precio
14LAMPAR043SM	S/N	\$48.95

Unidad: 1 pieza. Máster: 50 pzas. Precios en catálogo de Electrico

Capuchón para lámpara de gas

Características:
• Capuchón tipo "O"
• Material 100% algodón
• CN-0-300 Para lámpara de 300 bujías
• CN-0-600 Para lámpara de 600 bujías



OFERTA POR VOLUMEN

Código	Número	Precio
14LAMPAR025CH	CN-0-300	\$106.72
14LAMPAR026CH	CN-0-600	\$111.36

Unidad: Bolsa: 1 doc. Caja: 20 doc. Máster: 200 doc. Precios en catálogo de Deportes

Capuchón para lámpara de gas

Características:
• Capuchón tipo "U"
• Material 100% algodón
• CN-U-300 Para lámpara de 300 bujías
• CN-U-600 Para lámpara de 600 bujías



OFERTA POR VOLUMEN

Código	Número	Precio
14LAMPAR027CH	CN-U-300	\$106.72
14LAMPAR028CH	CN-U-600	\$111.36

Unidad: Bolsa: 1 doc. Caja: 20 doc. Máster: 200 doc. Precios en catálogo de Deportes

Botiquín

Características:
• Pintura electrostática
• Cerradura: Porta candado
• Color blanco



OFERTA POR VOLUMEN

Código	Alto (A)	Ancho (B)	Profundidad	Tamaño	Máster	Precio
14BOTIQU009SM	230 mm	165 mm		Chico	16	\$206.89
14BOTIQU007SM	300 mm	210 mm	70 mm	Mediano	10	\$289.36
14BOTIQU008SM	340 mm	250 mm		Grande	7	\$346.55

Unidad: 1 caja

Caja de herramientas metálica

Características:
• Pintura electrostática
• Tipo industrial calibre 26
• Para trabajo pesado
• Con porta candado
• Color rojo



OFERTA POR VOLUMEN

Código	Largo	Ancho	Altura	Calibre	Precio
14CAJAHE040SM	12" (305 mm)	4" (102 mm)	5.1" (132 mm)		\$283.85
14CAJAHE041SM	14" (356 mm)	5.6" (142 mm)	6" (152 mm)	26	\$327.70
14CAJAHE042SM	16" (406 mm)	7.1" (182 mm)	6.7" (172 mm)		\$365.40

Unidad: 1 caja Máster: 1 caja



Buzón para correspondencia

Características:

- Tapa superior con cejilla
- Forma para abrir superior
- Cerradura para candado
- Color azul
- Material: lámina
- Tamaño mediano

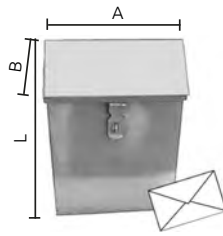

Código	Dimensiones (cm) L x A x B	Precio
14BUZON-002SM	30 22.5 11	\$179.22

Unidad: 1 pieza. Máster: 1 pieza.

Caja de valores

Características:

- Con charola para morralla
- Con chapa y dos llaves
- Asa en la parte superior
- Color gris



Código	Dimensiones (cm) A x B x L	Precio
14CAJAVA001SM	28 11.5 18	\$994.36

Unidad: 1 pieza. Máster: 25 piezas.

Caja de seguridad para efectivo



Características:

- Caja metálica esmaltada color negro y charola de plástico con 5 divisiones
- Asa metálica
- Con 2 llaves



Código	Número	Medidas	Máster	Precio
14CAJASE005CH	DPC002	115 x 85 x 55mm	16 piezas.	\$255.20
14CAJASE006CH	DPC003	120 x 95 x 55mm	16 piezas.	\$292.32
14CAJASE007CH	DPC004	152 x 118 x 80mm	16 piezas.	\$335.24
14CAJASE008CH	DPC010	200 x 160 x 90mm	16 piezas.	\$417.60
14CAJASE009CH	DPC011	250 x 180 x 90mm	16 piezas.	\$503.44
14CAJASE010CH	DPC017	300 x 240 x 90mm	10 piezas.	\$752.84

Unidad: 1 pieza.

Detector de billetes falsos



Características:

- Detecta billetes falsos con lámparas fluorescentes (UV) de 6W.
- Adecuado para todas las monedas del mundo, operación fácil y segura
- Puede trabajar conectada a la corriente eléctrica o usando 4 baterías "AA"
- Fuente de alimentación: 110 V/60 Hz
- Consumo de energía: 6 W
- Dimensiones: 181 x 100 x 100 mm
- Peso: 220 g



CUMPLE CON LOS ESTÁNDARES DE CALIDAD Y CERTIFICACIÓN NOM

Código	Número	Precio
15DETECT001CH	D30	\$416.44

Unidad: 1 pieza Máster: 30 piezas

Placa para buzón

Características:

- Mediano
- Terminado galvanizado/plateado
- Tapa para abrir superior
- Material: aluminio



Código	Dimensiones (cm) L x A	Precio
14BUZON-003SM	8 x 19	\$77.66

Unidad: 1 pieza. Máster: 1 piezas.

Caja de seguridad tipo libro



Características:

- Caja metálica con pastas de cartón con impresión en serigrafía (The New ENGLISH Dictionary)
- Con 2 llaves



Código	Número	Medidas	Máster	Precio
14CAJASE002CH	DPB013	115 x 80 x 45mm	40 piezas.	\$249.40
14CAJASE003CH	DPB004	180 x 115 x 55mm	24 piezas.	\$373.52
14CAJASE004CH	DPB005	240 x 155 x 55mm	24 piezas.	\$482.56

Unidad: 1 pieza.

Caja de seguridad para efectivo



Características:

- Caja metálica esmaltada color negro y charola de plástico con 7 divisiones
- Asa de plástico
- Con cable de acero forrado de vinyl para asegurar la caja, longitud 1.50 m
- Con 2 llaves



Código	Número	Medidas	Máster	Precio
14CAJASE011CH	DPC033	295 x 195 x 100mm	8 piezas.	\$615.96

Unidad: 1 pieza.

Contador de billetes



Características:

- Detección automática de falsificaciones con luz UV para tinta magnética de billetes de banco, hilo magnético / de seguridad.
- Nota media, nota doble, detección de nota en cadena
- Conteo automático / recuento manual con lote y función de sumatoria
- Pantalla LED externa con botones del panel táctil
- Velocidad de conteo: 1000 pcs/seg
- Rango de lote: 1-100
- Fuente de alimentación: 110 V/60 Hz
- Consumo de energía: 75 W
- Dimensiones: 350 x 265 x 150 mm
- Peso: 6.24 kgs



CUMPLE CON LOS ESTÁNDARES DE CALIDAD Y CERTIFICACIÓN NOM

Código	Número	Precio
15CONTAD001CH	PB-600	\$7,357.88

Unidad: 1 pieza Máster: 2 piezas



Tarjeta madre

- Características:
- Material: Plástico y metal
 - Repuesto para contadoras:
15CONTAD001CH (modelo: PB-600)



Código	Número	Medidas	Máster	Precio
15REFACC001CH	S/N	100 x 80 mm	5 piezas.	\$593.92

Unidad: 1 pieza.

Sensor transmisor de conteo

- Características:
- Material: Plástico
 - Repuesto para contadoras:
15CONTAD001CH (modelo: PB-600)



Código	Número	Medidas	Máster	Precio
15REFACC002CH	S/N	210 mm	5 piezas.	\$462.84

Unidad: 1 pieza.

Sensor receptor de conteo

- Características:
- Material: Plástico
 - Repuesto para contadoras:
15CONTAD001CH (modelo: PB-600)



Código	Número	Medidas	Máster	Precio
15REFACC003CH	S/N	210 mm	5 piezas.	\$462.84

Unidad: 1 pieza.

Pantalla frontal

- Características:
- Material: Plástico
 - Repuesto para contadoras:
15CONTAD001CH (modelo: PB-600)



Código	Número	Medidas	Máster	Precio
15REFACC004CH	S/N	110 x 50 mm	2 piezas.	\$806.20

Unidad: 1 pieza.

Pantalla lateral

- Características:
- Material: Plástico y metal
 - Repuesto para contadoras:
15CONTAD001CH (modelo: PB-600)



Código	Número	Medidas	Máster	Precio
15REFACC005CH	S/N	80 x 50 mm	2 piezas.	\$806.20

Unidad: 1 pieza.

Sensor de inicio

- Características:
- Material: Plástico
 - Repuesto para contadoras:
15CONTAD001CH (modelo: PB-600)



Código	Número	Medidas	Máster	Precio
15REFACC006CH	S/N	210 mm	5 piezas.	\$462.84

Unidad: 1 pieza.

Sensor de velocidad

- Características:
- Material: Plástico
 - Repuesto para contadoras:
15CONTAD001CH (modelo: PB-600)



Código	Número	Medidas	Máster	Precio
15REFACC007CH	S/N	210 mm	5 piezas.	\$462.84

Unidad: 1 pieza.

Motor

- Características:
- Material: Plástico
 - Repuesto para contadoras:
15CONTAD001CH (modelo: PB-600)



Código	Número	Medidas	Máster	Precio
15REFACC008CH	S/N	60 x 30 mm	2 piezas.	\$382.80

Unidad: 1 pieza.

Transformador

- Características:
- Material: Plástico y metal
 - Repuesto para contadoras:
15CONTAD001CH (modelo: PB-600)



Código	Número	Medidas	Máster	Precio
15REFACC009CH	S/N	50 x 40 mm	2 piezas.	\$363.08

Unidad: 1 pieza.

Luz ultravioleta

- Características:
- Material: Plástico
 - Repuesto para contadoras:
15CONTAD001CH (modelo: PB-600)



Código	Número	Medidas	Máster	Precio
15REFACC010CH	S/N	30 x 15 mm	5 piezas.	\$262.16

Unidad: 1 pieza.

Lámpara ultravioleta

- Características:
- Material: Vidrio
 - Repuesto para detectora de billetes falsos:
15DETECT001CH (modelo: D30)



Código	Número	Medidas	Máster	Precio
15REFACC011CH	S/N	150 mm	27 piezas.	\$170.52

Unidad: 1 pieza.

Tarjeta madre

- Características:
- Material: Plástico
 - Repuesto para detectora de billetes falsos:
15DETECT001CH (modelo: D30)



Código	Número	Medidas	Máster	Precio
15REFACC012CH	S/N	60 x 35 mm	10 piezas.	\$402.52

Unidad: 1 pieza.



Imanes rectangulares

- Características:
- Material: Ferrita
 - Alta fuerza coercitiva

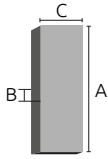

Código	Medidas (mm)			Unidad (piezas)	Máster (piezas)	Precio
	A	B	C			
14IMANES078CH	9.5 x	2 x	4.5	20	114	\$56.84
14IMANES079CH	15 x	10 x	4	20	100	\$51.04
14IMANES080CH	4.6 x	3.8 x	4.6	20	109	\$63.80
14IMANES081CH	40 x	9 x	7	20	25	\$112.52
14IMANES082CH	50 x	19 x	4	20	25	\$139.20
14IMANES083CH	65 x	15 x	4	10	50	\$100.92
14IMANES084CH	47 x	22 x	9	10	25	\$116.00
14IMANES101CH	40 x	15 x	4	20	---	\$73.08

Imanes circulares

- Características:
- Material: Ferrita
 - Alta fuerza coercitiva

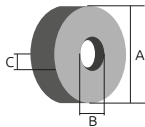

Código	Medidas (mm)			Unidad (piezas)	Máster (piezas)	Precio
	A	B	C			
14IMANES085CH	27 X	17 X	8.4	10	35	\$42.92
14IMANES086CH	30 X	10 X	8.4	10	30	\$95.12
14IMANES087CH	40 X	22 X	6	10	18	\$69.60
14IMANES088CH	45 X	22 X	8.4	10	10	\$90.48
14IMANES089CH	60 X	32 X	10	10	5	\$227.36
14IMANES090CH	70 X	32 X	10	5	10	\$174.00
14IMANES100CH	40 X	22 X	6	10	1 juego	\$53.36

Imanes redondos

- Características:
- Material: Ferrita
 - Alta fuerza coercitiva

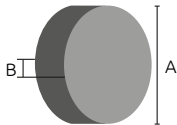

Código	Medidas (mm)		Unidad (piezas)	Máster (piezas)	Precio
	A	B			
14IMANES063CH	8	3	20	150	\$30.16
14IMANES064CH	12	3	20	156	\$35.96
14IMANES065CH	12	5	20	75	\$35.96
14IMANES066CH	15	3	20	161	\$38.28
14IMANES067CH	15	5	20	100	\$37.12
14IMANES068CH	18	4	20	84	\$37.12
14IMANES069CH	20	4	10	96	\$26.68
14IMANES070CH	20	5	20	53	\$47.56
14IMANES071CH	22	4	20	50	\$47.56
14IMANES072CH	25	4	20	42	\$63.80
14IMANES073CH	25	6	20	36	\$76.56
14IMANES074CH	27	5	20	25	\$80.04
14IMANES075CH	28	4	5	100	\$26.68
14IMANES076CH	29	3	20	50	\$60.32
14IMANES077CH	29	8	10	35	\$96.28

Herramienta recoge objetos

- Características:
- Flexible
 - Herramienta recoge objetos
 - Long. total 640 mm
 - Tenaza de 4 garras



Código	Precio
14HERRAM001CO	\$63.80

Tarjeta de cartón: 1 pieza. Máster: 10 piezas.

Herramienta recoge objetos (juego) magnético

- Características:
- Flexible
 - Herramienta recoge objetos
 - Con imán
 - long. total 470 mm



Código	Precio
14IMANES013CH	\$77.72

Tarjeta de cartón: 1 pieza. Máster: 10 piezas.

Herramienta recoge objetos (juego)

- Características:
- Flexible
 - Herramienta recoge objetos
 - Con imán
 - long. total 525 mm



Código	Número	Precio
14IMANES015CH	166-080	\$214.60

Tarjeta de cartón: 1 pieza. Máster: 10 piezas.

Herramienta recoge objetos

- Características:
- Telescópico
 - Con imán
 - Capacidad de magneto: 3.5 kg
 - Terminado cromado
 - Longitud min./max. 150 a 750 mm
 - Cabeza protectora desmontable para evitar que la fuerza magnética se dañe
 - Diseñadas para recoger objetos metálicos pequeños
 - Con clip para bolsillo



Código	Número	Precio
14HERRAM003CH	HW-PN-676	\$114.84

Unidad: 1 pieza. Máster: 12 piezas.

Imán telescópico

- Características:
- Telescópico
 - Con imán
 - Capacidad de magneto: 16 Lb.
 - Longitud min./max. 185 a 830 mm



Código	Número	Precio
14IMANES091CH	HHS22114	\$214.60

Unidad: 1 pieza. Máster: 100 piezas.



Herramienta recoge objetos

- Características:
- Telescópico
 - Con imán
 - Capacidad de magneto: 1.5 kg
 - Terminado niquelado, mango esmaltado
 - Longitud min./max. 124 a 640 mm
 - Diseñadas para recoger objetos metálicos pequeños
 - Con clip para bolsillo



Código	Número	Precio
14IMANES033AO	S5012	\$103.24

Unidad: 1 pieza. Máster: 12 piezas.

Herramienta recoge objetos

- Características:
- Telescópico
 - Con imán
 - Punta giratoria imantada
 - Mango metálico terminado cromado
 - Longitud min./max. 425 a 680 mm
 - Forrado de PVC



Código	Número	Precio
14IMANES024KY	219447PB	\$117.16

Unidad: 1 pieza. Máster: 12 piezas.

Recolector magnético con gatillo

- Características:
- El recolector magnético es una poderosa herramienta en forma cilíndrica que permite agarrar objetos metálicos de difícil acceso, tales como la viruta y otros restos de metal que dejan las fresadoras, taladros y tornos
 - Cuenta con un gatillo que si es jalado hacia arriba éste hace que se libere la carga
 - Soporta una carga de 7.26 kg. (16 lbs)
 - Cilindro de plástico con agarradera, base y gancho metálico
 - Alto: 220 mm
 - Diámetro: 90 mm



Código	Número	Precio
14IMANES041CH	QJ8002	\$251.72

Unidad: 1 pieza. Máster: 48 piezas.

Herramienta recoge objetos con mango extensible

- Características:
- Soporta una carga de 22.68 kg (50 lbs)
 - Mango tubular con extensión para un mayor alcance
 - Longitud min./max. de 600 mm a 1 m
 - Mango ergonómico para un mejor agarre
 - Diámetro plato: 82 mm



Código	Número	Precio
14IMANES042CH	QJ8009	\$457.04

Unidad: 1 pieza. Máster: 24 pieza.

Barredora telescópica magnética

- Características:
- Útil para recoger objetos metálicos del piso
 - Incluye ruedas para fácil desplazamiento
 - Longitud 762 mm - 1130 mm
 - Acabado cromado



Código	Número	Precio
14IMANES096CH	HHS2359	\$1,237.72

Unidad: 1 pieza. Máster: 24 pieza.

Recogedor magnético con armella

- Características:
- Potente herramienta magnética que es usada para mover objetos metálicos pesados
 - Cuenta con una armella para ajustar
 - Soporta una carga de 45.3 kg (100 lbs)
 - Long. total: 110 mm
 - Ancho: 26 mm
 - De metal esmaltado negro



Código	Número	Precio
14IMANES047CH	QJ8017	\$167.04

Unidad: 1 pieza. Master: 24 pieza.

Sujetador magnético (GANCHO)



- Características:
- Sujetador magnético con gancho
 - Sus aplicaciones pueden ser muy variadas ya que se puede usar tanto en la casa, oficina, garage o taller
 - Metálico terminado niquelado

Código	Número	Medida	Cap. de carga	Unidad	Precio
*14IMANES050CH	QJ7210	24 mm	1.36 kg	2 piezas	\$61.48
*14IMANES051CH	QJ7211	35 mm	3.63 kg	2 piezas	\$106.72
14IMANES092CH	HHS2299C	50 mm	6.8 kg	2 piezas	\$112.52
*14IMANES049CH	QJ7215	64 mm	11.36 kg	1 pieza	\$71.92
*14IMANES093CH	HHS2299D	76 mm	18 kg	1 pieza	\$119.48

Máster: 72 juegos * Máster: 144.

Bandeja magnética



- Características:
- Bandeja metálica de acero inoxidable
 - Diám. imán: 64 mm
 - Diám exterior: 104 mm
 - Diám interior: 64 mm
 - Altura total: 32 mmv

Código	Número	Precio
14IMANES039CH	HW-MTSS4	\$81.20

Unidad: 1 pieza. Máster: 10 piezas.

SPARELLI[®]
FORZA DENTRO



15



AUTOMOTRIZ



REFACCIONES ELÉCTRICAS

Magneto para distribuidor

- Aplicación:
- CHRYSLER PICK-UP 36 56 025
 - VALLEY FORGE (ES-8)
 - Hasta 95



Código	Número	Precio
16MAGNET001CH	GC5323-29 (ES-8)	\$38.28

Unidad: 1 pieza Master: 30 piezas

Magneto para distribuidor

- Aplicación:
- CHEVROLET
 - DELCO REMY 18 80040
 - D-1911 VALLEY FORGE (ES-55)
 - PICK-UP hasta 95



Código	Número	Precio
16MAGNET003CH	GC5326-29 (ES-55)	\$45.24

Unidad: 1 pieza Master: 30 piezas

Solenoides de marcha

- Características:
- 24V
- Aplicación:
- Solenoide Bosch para MERCEDES BENZ M 856-866 LP 1626 LPK 1626 LP 1926 ecc.



Código	Número	Número original	Precio
16SOLENO018FS	FS-SS8141	Reemplazo Bosch 0 331 101 005 0 331 101 006	\$242.44

Unidad: 1 pieza Master: 10 piezas

Solenoides de marcha

- Aplicación:
- Tipo DUCELLIER
 - PEUGEOT
 - RENAULT



Código	Número	Precio
16SOLENO080CH	XF-DU102	\$151.96

Unidad: 1 pieza Master: 10 piezas

Solenoides de marcha automático

- Aplicación:
- DART K



Código	Número	Precio
16SOLENO031FS	0539-E2 (9330-041-013)	\$242.44

Unidad: 1 pieza Master: 1 piezas

Magneto para distribuidor

- Aplicación:
- FORD PICK-UP D5TZ 12A112 A D5TZ 12A112 B DV - SA 812 8445, VALLEY FORGE (ES-41)
 - Hasta 95



Código	Número	Precio
16MAGNET002CH	GC5324-29 (ES-41)	\$49.88

Unidad: 1 pieza Master: 30 piezas

Solenoides de marcha

- Características:
- 24V
- Aplicación:
- Solenoide Bosch para MERCEDES BENZ M 856-866 LP 1626 LPK 1626



Código	Número	Número original	Precio
16SOLENO017FS	FS-SS8137	Reemplazo Bosch 0 331 450 001 0 331 450 005	\$242.44

Unidad: 1 pieza Master: 10 piezas

Solenoides de marcha

- Aplicación:
- DODGE 60/72
 - FERGUSON 65/75
 - MASSEY HARRIS 65/70
 - PERKINS



Código	Número	Número original	Precio
16SOLENO026MT	SS-705	46490 74474 76458 76478 76490 76540 76712 76727 TOB-151 TOB-152 TOB-153	\$156.60

Unidad: 1 pieza Master: 20 piezas

Solenoides internacionales

- Aplicación:
- INTERNATIONAL HARVESTER 276,434



Código	Número	Número original	Precio
16SOLENO029FS	FS-SS226 (SS-708)	76755 76796 76803 76891 76892 76897 76899 76902 76908 76940 76983 TOB-119 TOB-162 NEW-ERA: SS-708	\$204.16

Unidad: 1 pieza Master: 20 piezas

Relevador de aire acondicionado

- Características:
- 6 Terminales
 - 12V/150W
- Aplicación:
- Para motoventilador
 - CHRYSLER hasta 88

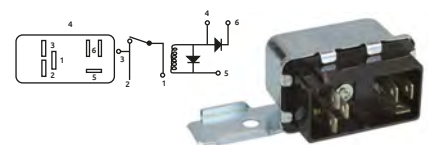

Código	Número	Número original	Precio
16RELEVA016FO	35923	CHRYSLER 4221615, 4419169 5226915	\$76.56

Unidad: 1 pieza Master: 1 pieza



Relevador aire acondicionado

- Características:
- 4 Terminales
 - 12V/150W
- Aplicación
- Clutch
 - Aire acondicionado
 - CHRYSLER / DODGE hasta 89



Código	Número	Número original	Precio
16RELEVA019FO	35996	CHRYSLER 4439007, 4439039 5227054	\$49.88

Unidad: 1 pieza Master: 1 pieza

Bulbo para motoventilador

- Aplicación
- VW ATLANTIC, CARIBE, CORSAR HASTA 86
 - GOLF / JETTA HASTA 90
 - 92-87° C.

MOTORAD
5000



Código	Número	Número original	Precio
16BULBOS019MO	5000	823959481F	\$27.84

Unidad: 1 pieza Master: 50 piezas

Bulbo para presión de aceite

- Aplicación
- DODGE.



Código	Número	Precio
16BULBOS039FS	1907-B2 (A63)	\$15.43

Unidad: 1 pieza Master: 50 piezas

Interruptor para ventanas y seguros de puerta

- Aplicación
- Universal



Código	Número	Número original	Precio
16INTERR009FS	VS-3056	20152657, 20152957	\$122.96

Unidad: 1 pieza Master: Granel.

Interruptor para frenos

- Aplicación
- FORD PRODUCTS
 - MERCURY PRODUCTS
 - Hasta 80



Código	Número	Número original	Precio
16INTERR130FS	GC5389-35 (MS-15)	DIZZ-13480 B, SW-990 VALLEY FORGE: MS-15 GENERAL: 3085	\$10.44

Unidad: 1 pieza Master: 50 piezas

Interruptor de luces

- Características:
- 6 Terminales
 - Para VW



Código	Número	Aplicación	Precio
16SWITCH085CH	GC5070-6	• VW 113-941-531B	\$58.00
16SWITCH087CH	GC5072-6	• VW 211-941-531B	\$58.00

Unidad: 1 pieza Master: 50 piezas

Bulbo para motoventilador

- Aplicación
- NISSAN TSURU
 - Hasta 92
 - TSURU II con arnés largo



Código	Número	Número original	Precio
16BULBOS017FS	FS-TM06	21595-02E00, 21595-60A00 21595-74Y00	\$47.56

Unidad: 1 pieza Master: 10 piezas

Bulbo para motoventilador

- Aplicación
- NISSAN + Arnés mediano



Código	Número	Número original	Precio
16BULBOS021FS	FS-TM05	21595-36A00	\$41.76

Unidad: 1 pieza Master: 10 piezas

Bulbo para freno

- Aplicación
- DATSUN 720



Código	Número	Número original	Precio
16BULBOS054CH	GC5383-34	25320-H8500	\$16.12

Unidad: 1 pieza Master: 10 piezas

Interruptor para luces estacionarias (destellador)

- Características:
- Universal
 - Luz roja indicadora hace funcionar las cuatro direccionales al mismo tiempo
 - 4 terminales, portafusibles y fusibles de 20 AMP
 - Instructivo en español
 - 12V



Código	Número	Precio
16INTERR037JH	GC5237-21	\$33.64

Unidad: 1 pieza Master: 12 piezas

Interruptor para frenos

- Aplicación
- FORD



Código	Número	Número original	Precio
16INTERR134CH	GC5390-35 (MS-107)	D9AZ-13480-A, SW-1520 VALLEY FORGE: MS-15 GENERAL: 3085	\$10.38

Unidad: 1 pieza Master: 50 piezas

Interruptor cambio de luces



Código	Número	Número original	Precio
16SWITCH095CH	GC5253-22 (DS103)	DIMMER ECHLIN	\$26.68

Unidad: 1 pieza Master: 100 piezas



Interruptor columna de ignición

Aplicación
• GM CHEVROLET



Código	Número	Número original	Precio
16SWITCH089CH	GC5245-22 (LS155) 9 P	LS-155 ECHLIN KS-6659 WELLS: LS-113 STANDAR US-139 OEM:7843497	\$44.08

Unidad: 1 pieza Master: 10 piezas

Interruptor columna de ignición

Aplicación
• FORD CAMIONETA



Código	Número	Número original	Precio
16SWITCH091CH	GC5247-22 (LS118) 11 P	VS-32G10 WELLS: LS-154 GENERAL: 1 G-1022 STANDARD US-98 SW-1744B E6FZ-11572A E2AZ-11572A	\$52.20

Unidad: 1 pieza Master: 10 piezas

Interruptor columna de ignición

Aplicación:
• FORD CAMIONETA



Código	Número	Número original	Precio
16SWITCH093CH	GC5249-22 (LS121) 11 P	ECHLIN DS-127 DIMMER STANDARD DS-75 VALLEY FORGE LS-121 OEM: 197046,199-068, 7841239, 26035244, SW-1562A	\$48.72

Unidad: 1 pieza Master: 10 piezas

Condensadores

Aplicación:
• FORD



Código	Número	Número original	Precio
16CONDEN050FS	GC5399-35	C9AZ-12300A, DC-13A VALLEY FORGE: CN-22	\$7.89

Unidad: 1 pieza Master: 20 piezas

Conmutador direccional

Aplicación:
• CAVALIER



Código	Número	Precio
16PALANC005TA	(1995988) FS-TSS207	\$223.88

Unidad: 1 pieza Master: 1 pieza

Interruptor columna de ignición

Aplicación
• GM TOPAZ CHIA, LTD



Código	Número	Número original	Precio
16SWITCH090CH	GC5246-22 (LS154) 9 P	LS-154 ECHLIN KS-6649 WELLS: LS-112 STANDARD US-131 OEM: 7842451	\$47.56

Unidad: 1 pieza Master: 10 piezas

Interruptor columna de ignición

Aplicación
• FORD CAMIONETA



Código	Número	Número original	Precio
16SWITCH092CH	GC5248-22 (LS169) 11 P	LS-169 SW-2101 E7TA-11572AA FORD	\$48.72

Unidad: 1 pieza Master: 10 piezas

Interruptor columna de ignición

Aplicación:
• GMC 80-84
• VAM hasta 82



Código	Número	Número original	Precio
16SWITCH005FS	FS-IS11 (LS-113)	GM 1990084, 1990090, 1990098, 1990115, 1990105, 1990109, D-1408A, 1404B, 1414A, D-1420A, D-1422A; AMC 3197599, 8128889, 3750576 VALLEY FORGE: LS-113 GENERAL: 1127 GM/MC	\$143.84

Unidad: 1 pieza Master: 10 piezas

Condensadores

Aplicación:
• NISSAN
solo 84/85 con cable doble



Código	Número	Número original	Precio
16CONDEN052FS	FS-CD16	22102-U6001, 230108-657-005 VALLEY FORGE: ECN-102	\$15.37

Unidad: 1 pieza Master: 20 piezas

Pastillas de encendido

Aplicación:
• NISSAN, DATSUN, TSURU 84-91
SAKURA Y PICK UP todos los años



Código	Número	Número original	Precio
16SWITCH016FS	(48750-D4000) CS-3168 (FS-CBS1006) CS-3166	8750-01B00 48750-E4700	\$29.00

Unidad: 1 pieza Master: 20 piezas



Sensor de temperatura carga de aire



Código	Número BLD	Número original	No. TOMCO	Aplicaciones	Modelo	Tipo inyección	Motor	Año	Precio
16SENSOR005BL	3041	4300251	12107	3041 CHRYSLER	Camión D-350, PICK UP D-250 RAM CHARGER	T.B.I	8 CIL 5.9 LTS	1991-1993	\$109.04

Unidad: 1 pieza Master: 1 pieza

Sensor paso de aire de ahogador



Modelo	Tipo inyección	Motor	Año
CAPRICE	M.F.I	5.7 LTS	1994
CORVETTE	M.F.I	5.7 LTS	1994-1995
C-K SERIES VAN	T.B.I	7.4 LTS	1987-1995
PONTIAC FIREBIRD	M.F.I	5.7 LTS	1994-1995

Código	Número original	Número BLD	No. TOMCO	Precio
16SENSOR047BL	17111788, 17113078, 17113099	3221	8442 GM	\$278.40

Unidad: 1 pieza Master: 1 pieza

Portafoco (Socket)

Características:

- 2 cables
- Aplicación: Para bobina FORD TOPAZ



Código	Número	Precio
16SOCKET022CH	GC5360-32	\$9.63

Unidad: 1 pieza Master: 50 piezas

Foco de halógeno y xenón



Características:

- Faros principales, luz alta, faros antiniebla
- En caja de cartón
- Base: P14.5s



Serie: H1

Código	Volts	Watts	Color	Master	Precio
16FOCOSA001DS	12	55	Claro tipo halógeno	10 piezas	\$9.40
16FOCOSA018CH	12	100	Azul tipo xenón	1 pieza	\$17.40

Unidad: 1 pieza

Foco de halógeno y xenón



Características:

- Faros principales, luz baja, faros de largo alcance antiniebla
- En caja de cartón
- Base: Pk22s

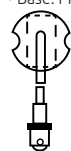

Serie: H3

Código	Volts	Watts	Color	Precio
16FOCOSA002DS	12	55	Claro tipo halógeno	\$10.44
16FOCOSA020CH	12	55	Azul tipo xenón	\$16.65
16FOCOSA021CH	12	100	Azul tipo xenón	\$15.02

Unidad: 1 pieza Master: 1 pieza

Foco de halógeno y xenón



Características:

- Faros principales, luz alta y baja, base estrella
- En caja de cartón
- Base: P43t
- *P43t-38



Serie: H4

Código	Volts	Watts	Color	Precio
*16FOCOSA022CH	12	100/90	Azul topo xenón	\$38.28

Unidad: 1 pieza Master: 1 pieza

Foco de xenón



Características:

- Faros principales, luz alta y baja,
- En caja de cartón
- Base: Px26d

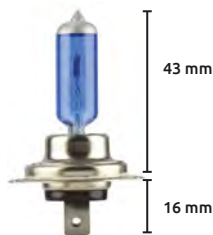
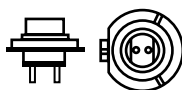

Serie: H7

Código	Volts	Watts	Color	Precio
16FOCOSA025CH	24	70	Azul tipo xenón	\$22.21

Unidad: 1 pieza Master: 1 pieza

Foco de halógeno y xenón



Características:

- Faros antiniebla
- En caja de cartón
- Base: PG13



Serie: 880

Código	Volts	Watts	Color	Precio
16FOCOSA094CH	12	27	Claro tipo halógeno	\$32.48
16FOCOSA097CH	12	27	Azul tipo xenón	\$34.80

Unidad: 1 pieza Master: 1 pieza



Foco de halógeno y xenón

- Características:
- Faros auxiliares
 - Calavera trasera
 - Cuartos laterales o faros auxiliares
 - En caja de cartón
 - Base: PG13j



Serie: 889

Código	Volts	Watts	Aplicaciones	Color	Precio
16FOCOSA095CH	12	27	• Cavalier todos los años	Claro tipo halógeno	\$26.68
16FOCOSA096CH	12	27	• CHRYSLER 90 en adelante • Candelas: 550	Azul tipo xenón	\$34.80

Unidad: 1 pieza Master: 1 pieza

Foco de halógeno y xenón

- Características:
- Faros principales, luz alta y baja
 - En caja de cartón
 - Base: P29T



Serie: 9004

Código	Volts	Watts	Aplicaciones	Color	Precio
16FOCOSA051CH	12	100/80	• FORD	Claro tipo halógeno	\$26.68
16FOCOSA052DA	12	65/45	• CHRYSLER	Claro tipo halógeno	\$26.68
16FOCOSA049CH	12	65/55	• NISSAN	Azul tipo xenón	\$45.24
16FOCOSA050CH	12	100/80		Azul tipo xenón	\$49.88

Unidad: 1 pieza Master: 1 pieza

Foco de halógeno

- Características:
- En caja de cartón
 - Base: P22D



Serie: 9006

Código	Volts	Aplicaciones	Color	Precio
16FOCOSA054DA	12	• CHEVROLET. • CUTTLAS (baja)	Claro tipo halógeno	\$32.48

Unidad: 1 pieza Master: 10 piezas

Foco de halógeno y xenón

- Características:
- Faros principales, luz alta
 - En caja de cartón
 - Base: P20D



Serie: 9005

Código	Volts	Aplicaciones	Color	Precio
16FOCOSA053DA	12	• CHEVROLET	Claro tipo halógeno	\$32.48

Unidad: 1 pieza Master: 10 piezas

Foco de halógeno y xenón

- Características:
- En caja de cartón
 - 12 Volts
 - Base: PX29T



Serie: 9007

Código	Watts	Aplicaciones	Color	Precio
16FOCOSA091CH	100/80	• CHRYSLER 93 en adelante	Claro tipo halógeno	\$25.52
16FOCOSA092CH	65/55	• CANDELAS: 1350/1000	Azul tipo xenón	\$44.08
16FOCOSA093CH	100/80		Azul tipo xenón	\$52.20

Unidad: 1 pieza Master: 1 pieza

Foco automotriz incandescente

- Características:
- Dos filamentos contacto doble
 - En caja de cartón
 - Base WEDGE



Código	Tipo Wagner	Amps.	Aplicación	Color	Precio
16FOCOSA134FS	3157NA	2.10	CENTURY "cuartos direccionales" Ambar		\$208.80

Unidad: Caja: 10 piezas Master: 1 caja

Foco automotriz incandescente

- Características:
- Un filamento
 - Bombilla T10
 - En caja de cartón
 - Base WEDGE

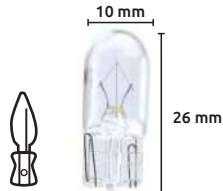

Código	Número	Equivalencia	Volts	Watts	Color	Precio
16FOCOSA077FS	A-1816	USA 158 (T10W123)	12	2 CP 3 W	Claro	\$11.54
16FOCOSA151FS	A-1814	STANLEY Wb135 LUCAS 505 PHILLIPS 13256 (194) (T10W243)	24	2 CP 3 W	Claro	\$12.18

Unidad: Caja: 10 piezas Master: 1 caja

Foco automotriz incandescente

- Características:
- Un filamento
 - Bombilla T5
 - En caja de cartón
 - Base WEDGE

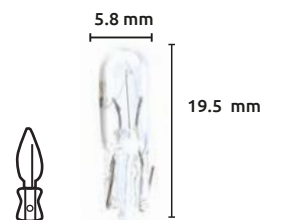

Código	Número	Equivalencia	Volts	Watts	Color	Precio
16FOCOSA087FS	A-1911	USA 158 (T10W123)	12	0.7 CP	Claro	\$13.69
16FOCOSA166FS	A-1916	OSRAM 2741 PHILLIPS	24	1.2	Claro	\$14.38

Unidad: Caja: 10 piezas Master: 1 caja



Foco automotriz incandescente

- Características:
- Un filamento
 - Bombilla T15
 - En caja de cartón
 - Base WEDGE

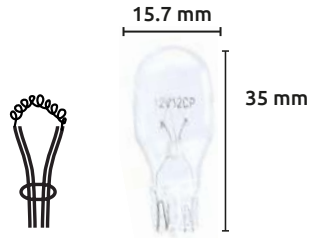

Código	Número	Equivalencia	Volts	Watts	Color	Precio
16FOCOSA168FS	A-1952	U.S.A. 912	12	12 CP	Claro	\$12.93

Unidad: Caja: 10 piezas Master: 1 caja

Foco automotriz incandescente

- Características:
- Un filamento
 - Bombilla T10
 - En caja de cartón

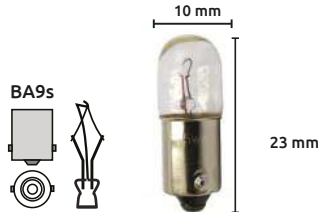

Código	Número	Equivalencia	Volts	Watts	Color	Precio
16FOCOSA174FS	A-1714	FOCUS 1083	24	2 W	Claro	\$13.05

Unidad: Caja: 10 piezas Master: 1 caja

Foco automotriz incandescente

- Características:
- Un filamento
 - Bombilla T10
 - En caja de cartón
 - 12V

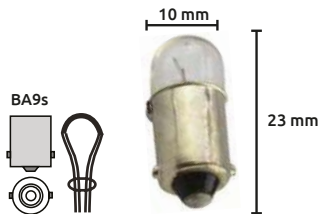

Código	Número	Equivalencia	Watts	Color	Precio
16FOCOSA115FS	A-1713	STANLEY 1047	3 W	Claro	\$13.98

Unidad: Caja: 10 piezas Master: 1 caja

Foco automotriz incandescente

- Características:
- Un filamento
 - Bombilla s25



Código	Número	Equivalencia	Volts	Watts	Color	Precio
16FOCOSA082FS	A-4720	STANLEY 4523 FOCUS 2559 USA 1141 LUCAS 221	12	21 CP (21W)	Claro	\$38.28

Unidad: Caja: 10 piezas Master: 1 caja

Foco automotriz incandescente

- Características:
- Un filamento
 - Bombilla G18.5
 - En caja de cartón



Código	Número	Equivalencia	Volts	Watts	Color	Precio
16FOCOSA031FS	A-3225	STANLEY 4125 FOCUS 2055 LUCAS 245 OSRAM 5008 PHILLIPS 12410	12	10 CP (10 W)	Claro	\$23.20

Unidad: Caja: 10 piezas Master: 1 caja

Foco automotriz incandescente

- Características:
- Un filamento
 - Bombilla T6.5
 - En caja de cartón



Código	Número	Equivalencia	Volts	Watts	Color	Precio
16FOCOSA030FV	A-1415	STANLEY 1272 LUCAS 281 OSRAM 3898 PHILLIPS 12829	12	2 W	Claro	\$6.50

Unidad: Caja: 10 piezas Master: 1 caja

Foco automotriz incandescente

- Características:
- Un filamento
 - Bombilla T10
 - En caja de cartón



Código	Número	Equivalencia	Volts	Watts	Color	Precio
16FOCOSA160FF	A-1714	FOCUS 1083	24	3W (2 CP)	Claro	\$9.74

Unidad: Caja: 10 piezas Master: 1 caja

Foco automotriz incandescente

- Características:
- Un filamento
 - Bombilla G11
 - En caja de cartón



Código	Número	Equivalencia	Volts	Watts	Color	Precio
16FOCOSA075FS	A-1114	STANLEY 121 FOCUS 241 U.S.A. 53	12	1.5 W (1 CP)	Claro	\$19.14

Unidad: Caja: 10 piezas Master: 1 caja

Foco automotriz incandescente

- Características:
- Un filamento
 - Bombilla G14
 - En caja de cartón



Código	Número	Equivalencia	Volts	Watts	Color	Precio
16FOCOSA076FS	A-1313	STANLEY 522 FOCUS 643 USA 57 PHILLIPS 12190 (G14S122)	12	3 W (2 CP)	Claro	\$20.36

Unidad: Caja: 10 piezas Master: 1 caja

Foco automotriz incandescente

- Características:
- Un filamento
 - Bombilla B19
 - En caja de cartón



Código	Número	Equivalencia	Volts	Watts	Color	Precio
16FOCOSA079FS	A-4413	STANLEY 3671W, FOCUS 2257 U.S.A. 1003	12	15 CP (15 W)	Claro	\$39.44

Unidad: Caja: 10 piezas Master: 1 caja



Foco automotriz incandescente

- Características:
- Un filamento
 - Bombilla T8.5
 - En caja de cartón

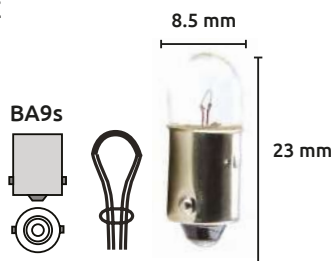

Código	Número	Equivalencia	Volts	Watts	Color	Precio
16FOCOSA169FS A-1512	STANLEY 1382		6	2 W	Claro	\$9.11
	OSRAM 3895					
	PHILLIPS 6913					
16FOCOSA171FS A-1519	STANLEY 1382		24	2 W	Claro	\$13.34
	OSRAM 3797					
	PHILLIPS 13913					

Unidad: Caja: 10 piezas Master: 1 caja

Foco automotriz incandescente

- Dos filamentos
- Bombilla S25
- Base: BA15D

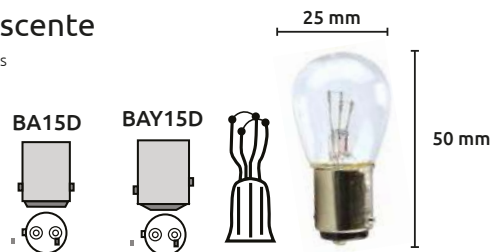

Código	Número	Equivalencia	Volts	Watts	Precio
16FOCOSA154FS	A-4817	STANLEY 4734, FOCUS 2790, OSRAM 7242 PHILLIPS 13405	24	21/6CP (20/5W)	\$35.96

Unidad: Caja: 10 piezas Master: 1 caja

Foco automotriz incandescente



Código	Número	Volts	Watts	Color	Precio
16FOCOSA112FL	3940	12	45/40	Claro	\$21.17
16FOCOSA114FL	3940G	12	45/40	Ambar	\$49.88

Unidad: Caja: 10 piezas Master: 10 cajas

Foco automotriz

- Características:
- Bombilla T8
 - Base: S7



Código	Número	Equivalencia	Volts	Watts	Color	Precio
16FOCOSA071FS	A-2022	STANLEY 3022	12	5W	Claro	\$34.80

Unidad: Caja: 10 piezas 200 cajas Master: 1 caja

Foco automotriz

- Características:
- Bombilla T8
 - Base: S7



Código	Número	Equivalencia	Volts	Watts	Color	Precio
16FOCOSA099FS	A-2022	STANLEY 3022	12	3W	Claro	\$27.84

Unidad: Caja: 10 piezas 200 cajas

Foco automotriz

- Características:
- Bombilla T8
 - Base: S7

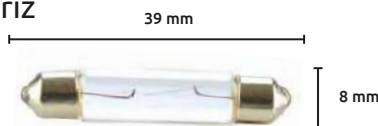

Código	Volts	Watts	Color	Precio
16FOCOSA190FS	12	3W	Claro	\$14.56

Unidad: Caja: 10 piezas 1 cajas

Foco automotriz

- Características:
- Bombilla T10
 - Base: S8.5

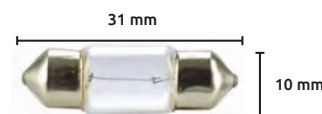

Código	Número	Equivalencia	Watts	Precio
16FOCOSA098FS	A-2416	STANLEY 3175B	5W	\$27.84

Unidad: Caja: 10 piezas Master: 200 cajas

Foco automotriz

- Características:
- Bombilla T11
 - Base: S8.5

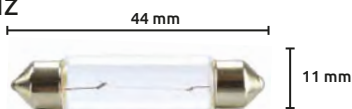

Código	Número	Equivalencia	Volts	Watts	Precio
16FOCOSA072FS A-2714	FOCUS 1650		12	5W	\$27.84
	OSRAM 6413				
	PHILLIPS 12864				

Unidad: Caja: 10 piezas Master: 50 cajas

Foco automotriz

- Características:
- Bombilla T11
 - Base: S8.5

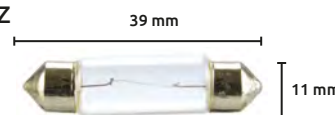

Código	Número	Equivalencia	Volts	Watts	Precio
16FOCOSA164FS A-2615	STANLEY 3282		5W	24	\$33.64
	FOCUS 1586				
	LUCAS 242				

Unidad: Caja: 10 piezas Master: 50 cajas

Foco automotriz

- Características:
- Bombilla T15
 - Base: S8.5



Código	Número	Equivalencia	Volts	Watts	Precio
16FOCOSA068FS	A-2926	PHILLIPS 12807 OSRAM 6475	12	18W	\$5.10

Unidad: Caja: 10 piezas Master: 1 caja

Focos para lámparas de tiempo

- Características:
- De XENÓN
 - Para lámpara de tiempo No. TL-2000
 - Sobre cartón para exhibidor



Código	Número	Precio
16LAMPAR036TR	TL-010	\$54.52

Unidad: 1 Pieza. Master: 1 Pieza



Foco piloto para tablero

- Características:
- Con Foco
 - De plástico
 - Dos puntas
 - En caja de plástico
 - Universal
 - 12 V

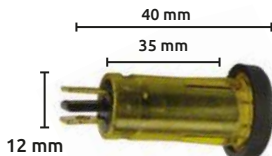

Código	Número	Color	Precio
16FOCOSA061CH	GC-5093-8B	Verde	\$5.63
16FOCOSA062CH	GC-5093-8C	Amarillo	\$6.32

Unidad: Caja: 1 pieza Master: 50 piezas

Condensador 3.3K 250V Cmc

- Características:
- Capacitor de película
 - Metalizado
 - Orificio pasante
 - Funciona a temperatura -55° - 103° c



Código	Capacidad	Precio
16LAMPAR012SA	3,3 K - 250 V	\$41.76

Unidad: 1 Pieza. Master: 1 Pieza

Galvanómetros

- Características:
- Con escala de 0-8000 R.P.M.
 - Con ángulo de avance de 0-80°
 - Para lámpara de tiempo



Código	Número	Precio
16LAMPAR018RA	LUL-237	\$234.26

Unidad: 1 piezas. Master: 1 pieza.

Foco LED

- Características:
- 12 LEDS
 - Super brillante
 - En blister para exhibidor



Código	Número	Volts	Color de luz	Precio
16FOCOSA221CH	3156	12	Amarillo	\$25.52
16FOCOSA229CH	3157	12	Blanco	\$32.48

Unidad: 1 par Master: 100 pares

Foco LED

- Características:
- 12 LEDS
 - Super brillante
 - En blister para exhibidor



Código	Número	Volts	Color de luz	Precio
16FOCOSA219CH	1157	12	Blanco	\$76.56

Unidad: 1 par Master: 100 pares

Foco LED

- Características:
- En caja de cartón

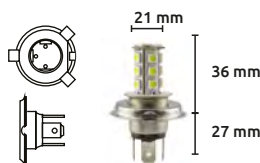

Código	Número	Volts	LED	Color de luz	Precio
16FOCOSA232CH	H4	12	• 18 LEDS	Blanco	\$272.60

Unidad: 1 pieza Master: 1 pieza

Compartimiento para focos piloto para tablero

- Características:
- Se surte sin foco
 - Universal
 - 12 V



Código	Número	Color	Precio
16FOCOSA044CH	B2SW-82	Verde	\$7.19

Unidad: Caja: 1 pieza Master: 10 piezas

Condensadores para lámpara de tiempo



Código	Número	Capacidad	Precio
16LAMPAR013RA	2MF	205 K - 630 V	\$113.68

Unidad: 1 pieza Master: 1 pieza

Foco LED

- Características:
- 4 LEDS



Código	Número	Volts	Características	Color de luz	Precio
16FOCOSA230CH	T10-4 (T10-158)	12	• Super brillante. • En blister para exhibidor.	Blanco	\$46.40

Unidad: 1 par Master: 125 pares

Foco LED

- Características:
- 12 volts
 - 12 LEDS
 - Super brillante
 - En blister para exhibidor

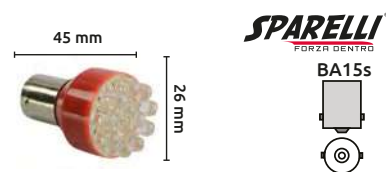

Código	Número	Volts	Color de luz	Precio
16FOCOSA210CH			Rojo	\$34.80
16FOCOSA211CH	1156	12	Amarillo	\$32.48
16FOCOSA214CH			Blanco	\$42.92

Unidad: 1 par Master: 100 pares

Foco LED

- Características:
- En caja de cartón

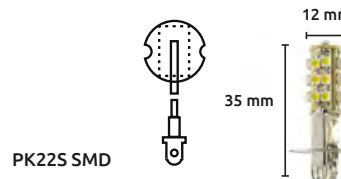

Código	Número	Volts	LED	Color de luz	Precio
16FOCOSA231CH	H3	12	• 25 LEDS	Blanco	\$150.80

Unidad: 1 pieza Master: 1 pieza

Foco LED

- Características:
- En caja de cartón



Código	Número	Volts	LED	Color de luz	Precio
16FOCOSA233CH	H1	12	• 27 LEDS	Blanco	\$278.40

Unidad: 1 pieza Master: 1 pieza



Foco LED

Características:
• En caja de cartón

P29T SMD



Código	Número	Volts	LED	Color de luz	Precio
16FOCOSA234CH	9004	12	• 27 LEDS	Blanco	\$278.40

Unidad: 1 pieza Master: 1 pieza

Bujías NGK

Características:
• TAM HEX: 20.80 mm/ 13/16" • Largo rosca: 19.00 mm

Aplicaciones:
CHRYSLER 4 LT. 2.2 Litros (82-90), CHRYSLER 4 LT. 2.5 Litros (87-93), CHRYSLER 6 LT. 3.7 Litros (69-75), CHRYSLER V8 5.2 Litros (69-74), CHRYSLER V8 5.9 Litros (74-93). GENERAL MOTORS 4L. 2.5 Lts (69-72), GENERAL MOTORS 6L. 4.1 Lts (69-74), GENERAL MOTORS 6L. 4.8 Lts (69-73), RENAULT 4LT. 1.6 Litros (75-84), RENAULT 4LT. 1.7 Litros (85-86), V.A.M. 6L. 3.8 Litros (69-76), V.A.M. 6L. 3.3 Litros (69), V.A.M. 6L. 4.1 Litros (69-72), V.A.M. 6L. 4.2 Litros (73-91), V.A.M. 6L. 4.6 Litros (71-81), V.W. 4CO. 1.6 Litros (93), V.W. 4LT. 1.6 Litros (77-81), V.W. 4LT. 1.7 Litros (82-86), V.W. 4LT. 1.8 Litros (84-93)



OFERTA POR VOLUMEN

Código	NGK	CHAMPION	Precio
16BUJIAU001SM	BP5E5-A	N12Y	\$41.64

Unidad: 1 piezas Máster: 10 piezas

Bujía NGK

Características:
• TAM HEX: 20.80 mm/ 13/16" • Largo rosca: 12.70 mm

Aplicaciones:
RENAULT 4L 0.8 Litro (69-76)
RENAULT 4LT. y 4L. 1.3 Lts (69-83)
V.W. 4CO 1.5 Litros (69-73)
V.W. 4CO 1.6 Litros (74-92)



OFERTA POR VOLUMEN

Código	NGK	CHAMPION	Precio
16BUJIAU005SM	BP5HS	L92Y	\$41.64

Unidad: 1 pieza Máster: 4 piezas

Bujía NGK

Características:
• TAM HEX: 16.00 mm/ 9/16" • Largo rosca: 11.20 mm

Aplicaciones:
FORD.....ESCORT
GENERAL MOTORS.....TRACKER
HONDA.....CIVIC
MERCEDEZ BENZ.....C 200,
CL 500, E 320, G 320, ML 230, S 500 L.
NISSAN.....240 SX, ALMERA, DOBLE CABINA, ICHIVAN, PICK UP, SENTRA, TSUBAME, TSURU



OFERTA POR VOLUMEN

Código	NGK	CHAMPION	Precio
16BUJIAU014SM	BKR5E-11	RC10YC4 Y RC12YC	\$43.91

Unidad: 1 pieza Máster: 4 piezas

Bujía NGK

Características:
• TAM HEX: 20.80 mm/ 13/16" • Largo rosca: 19.00 mm

Aplicaciones:
CHEVY 1.4 y 1.6 94-2012, CORSA 02-08 1.8, MERIVA 07-08, TORNADO 04-13 1.8



OFERTA POR VOLUMEN

Código	NGK	CHAMPION	Precio
16BUJIAU027SM	BPR6EY	RN9Y	\$43.91

Unidad: 1 pieza Máster: 10 piezas



Características:
• TAM HEX: 20.8mm/13/16" • Largo rosca: 19 mm

Aplicaciones:
BMW: 120i, 315, 316, ASTRA, BLAZER DLX, CELTA, CLASSIC, IPANEMA GL, KADELT GL, LUV, MONZA GLS, OMEGA, OPEL K 180, S-10, SPARK, VECTRA CD, VECTRA GLS, 1500, 1800, RURAL, DAYTONA, GRAN CARAVAN, GTX, INTREPID, LEBARON, SHADOW, SPIRIT, STRATUS, MATIZ, 125, 128, 133, TEMPRA, ACCORD, CIVIC, 121, 323, 626, COLT, LANCER, MONTERO, PATHFINDER, SENTRA, OMEGA, VECTRA, EXPRESS, MEGANE, R9, SCENIC, TRAFIC, LAND ROVER, VITARA, COROLLA, LAND CRUISER, GOL.

OFERTA POR VOLUMEN

Código	NGK	Calibración	Precio
16BUJIAU036SM	BPR5EGP	0.40" / 1.0 mm	\$70.88

Unidad: 1 pieza Máster: 1 pieza

Bujía NGK

Características:
• TAM HEX: 16.00mm/5/8" • Largo rosca: 25 mm

Aplicaciones:
300C 05-09 8 CIL 5.7, ASPEN07-08 8 CIL 4.7 Y 5.7 HEMI CIRRUS 01-07 2.4 Y 2.5 16 VALV TURBO, PT CRUISER 05-09 4 CIL 2.4 TURBO, CHARGER 06-09 8 CIL 5.7, DURANGO, RAM 2500 Y 4500, RAM 8 CIL 5.7 04-09 (TODOS) STRATUS 07 4 CIL 2.4 VAN 1000 4 CIL 08 2.4 COMANDER, GRAND CHEROKE 8 CIL 5.7 05-08, WRANGLER 01-06 4 CIL 2.4



OFERTA POR VOLUMEN

Código	NGK	Calibración	Precio
16BUJIAU042SM	LZTR4AGP	0.40" / 1.0 mm	\$70.88

Unidad: 1 pieza Máster: 1 pieza

Bujía NGK

Características:
• TAM HEX: 16.00 mm/ 9/16" • Largo rosca: 11.20 mm

Aplicaciones:
FORD 5.8 Y 7.0
MICROBUS Y A GAS LP



OFERTA POR VOLUMEN

Código	NGK	CHAMPION	Precio
16BUJIAU025SM	UR4	RBL15Y	\$43.91

Unidad: 1 pieza Máster: 4 piezas



Bujía NGK

Características:
 •TAM HEX: 20.80 mm/ 13/16" • Largo rosca: 19.00 mm
 Aplicaciones:
 CHRYSLER NEON PT CRUSIER
 2.0 95-99, * NISSAN PLATINA 1.6
 2002-2004



OFERTA
POR VOLUMEN

Código	NGK	CHAMPION	Precio
16BUJIAU028SM	BKR6E-11	-----	\$43.91

Unidad: 1 pieza Máster: 4 piezas

Bujía NGK

Características:
 •TAM HEX:16.00 mm/ 9/16" • Largo rosca: 26.50 mm
 Aplicaciones:
 SENTRA, MAXIMA



OFERTA
POR VOLUMEN

Código	NGK	CHAMPION	Precio
16BUJIAU030SM	LFR5A-11	REC10YC4	\$124.70

Unidad: 1 pieza Máster: 4 piezas

Bujía NGK

Características:
 •TAM HEX:16.00 mm/ 9/16" • Largo rosca: 25.00 mm
 Aplicaciones:
 HONDA: ACCORD 02-98 L4 2.3, 02-98 V6 3.0, ODISSEY 02-10 V6 3.5, PILOT
 05-03 V6 3.5, *CHRYSLER CIRRUS 00-95 L4 2.4, *DODGE: AVENGER 13-08 L4
 2.4 y 08-11 L4 2.0, CALIBER 06-12 2.4 y 2.0, RAM 1500 3.9 94-01, RAM 2500
 5.9 94-02, RAM 4000 98-02 V8 5.7, VIPER 92-02 L4 V8.



OFERTA
POR VOLUMEN

Código	NGK	CHAMPION	Precio
16BUJIAU032SM	ZFR5F-11	RC12LYC4	\$68.27

Unidad: 1 pieza Máster: 4 piezas

Bujía NGK

Características:
 • TAM HEX:20.8mm/13/16"
 • Largo rosca:19 mm
 Aplicaciones:
 BREEZE 96" 2.0, PLATINA 02-04 1.6 CLIO 02-04, KANGO 04 (TODOS) 4 CIL 1.6,
 MEGANE 01-06 4 CIL, 2.0 SCENIC 4 CIL 2.0



OFERTA
POR VOLUMEN

Código	NGK	Calibración	Precio
16BUJIAU037SM	BKR6EGP	0.40" / 1.0 mm	\$70.88

Unidad: 1 pieza Máster: 1 pieza

Bujía NGK

Características:
 • TAM HEX:16.00mm/5/8" • Largo rosca:19 mm • Tipo
 de bujía: 30ELECTRODOS
 Aplicaciones:
 VW GOLF JETTA 93-99 4V 2.0



OFERTA
POR VOLUMEN

Código	NGK	Calibración	Precio
16BUJIAU038SM	BCP5ET	0.36" / 0.9 mm	\$87.17

Unidad: 1 pieza Máster: 1 pieza

Características:
 • TAM HEX:16.00mm/5/8"
 • Largo rosca:19 mm
 Aplicaciones:
 VECTRA, ASTRA, CARAVAN, DAKOTA, DODGE RAM 5.9 V8, JEEP
 CHEROKEE, GRAND CHEROKEE, XSARA, XANTIA, ZX, PALIO, SIENA,
 EUROSCORT, ACCENT, PICANTO, CLARUS, SPORTAGE, 121, 323,
 MX-3, MX-5, GALANT, LANCER, MIRAGE, PAJERO OI, NEW SENTRA,
 PATHFINDER, SENTRA, 205, 405, CLIO, CLIOII, CLIO RT, KANGOO,
 LAGUNA, MEGANE, SCENIC, COROLLA, PASEO, GOLF, PASSAT, TSURU



Código	NGK	Calibración	Precio
16BUJIAU034SM	BKR5EGP	0.40" / 1.0 mm	\$70.88

Unidad: 1 pieza Máster: 1 pieza

Bujía NGK

Características:
 • TAM HEX:16.00mm/5/8"
 • Largo rosca:17.5 mm
 Aplicaciones:
 CL 1500 CLUB WAGON 97-01 ECONOLINE F-250, F350
 97-01 8 CIL 5.4, F450 01' 8 CIL 5.8, EXCURSION 10 CIL 6.8,
 ESCORT 94.98 4 CIL 1.9 y 2.3 EDGE MKX 08 6 CIL 3.5 Duratec
 THUNDERBIRD COUGAR MDX 91-94 6 CIL 3.8 y 4.0, ECONOLINE
 LOBO 00-04 6 CIL 4.2 C 1500, F250 00' 8 CIL 4.9 F 450 01' 8
 CIL 5.8



OFERTA
POR VOLUMEN

Código	NGK	Calibración	Precio
16BUJIAU035SM	TR55GP	0.60" / 1.5 mm	\$70.88

Unidad: 1 pieza Máster: 1 pieza

Características:
 • TAM HEX:16.00mm/5/8"
 • Largo rosca:17.5 mm
 Aplicaciones:
 FORD FIESTA IKON 01-04, KA 03-08 ZETEC 4 CIL
 1.6, COURIER 04-06 4 CIL 1.6



Código	NGK	Calibración	Precio
16BUJIAU044SM	TR5GP	0.40" / 1.0 mm	\$70.88

Unidad: 1 pieza Máster: 1 pieza

Características:
 •TAM HEX:16.00 mm/ 9/16"
 • Largo rosca: 17.50 mm
 Aplicaciones:
 FORD.....COUGAR, E-250, ECONOLINE, EXPEDITION, EXPLORER, F-150,F-250,
 FIESTA, FOCUS, GHIA, GRAN MARQUIS, LINCOLN, LOBO, MERCURY, MISTIQUE,
 MONDEO, MUSTANG, RANGER, SABLE, TOPAZ, THUNDERBIRD. GENERAL
 MOTORS.....C 3500, CAMARO CAVALIER, CORVETT



Código	NGK	CHAMPION	Precio
16BUJIAU026SM	TR55	RS12YC	\$43.91

Unidad: 1 pieza Máster: 4 piezas



Bujía NGK

Características:
 • TAM HEX:16.00mm/5/8"
 • Largo rosca:17.5 mm
 Aplicaciones:
 FORD 6 CIL 2.8, BERETA 6 CIL 2.0 CAVALIER 4 CIL 2.0 CORISICA 2.02.22.8. 3.1, CORVETTE 8 CIL 5.7, LUMINA 90-95 6 CIL 3.2



OFERTA POR VOLUMEN

Código	NGK	Calibración	Precio
16BUJIAU039SM	TR4GP	0.044" / 1.1 mm	\$70.88

Unidad: 1 pieza Máster: 1 pieza

Bujía NGK

Características:
 • TAM HEX:16.00mm/5/8"
 • Largo rosca:19 mm
 Aplicaciones:HONDA ACCORD 98-02 6 CIL 3.0 y 4 CIL 2.3, ODISSEY 00-046 V 3.5, PILOT 03-05 6V 3.5, CHRYSLER AVENGER y CALIBER 07-13 4L 2.4 y AVENGER 08-11 4L 2.0 y CALIBER 07-09 4 L 2.0 y 1.8, RAM 2500 94-02 8V 5.9, RAM 4000 98-02 8V 5.9, RAM VAN 00 8V 5.2, VIPER 92-02 10V 8.0



OFERTA POR VOLUMEN

Código	NGK	Calibración	Precio
16BUJIAU043SM	ZFR5FGP	0.40" / 1.0 mm	\$116.35

Unidad: 1 pieza Máster: 1 pieza

Bujía NGK

Características:
 • TAM HEX:16.00mm/5/8"
 • Largo rosca:11.2 mm
 Aplicaciones:
 CAPRICE 85-90 6 CIL 4.3 Y 5.0, IMPALA 85 MONTE CARLO 90-95 6 CIL 3.1 SERIES 50, 60 90-94 8 CIL 6.0 CUSTOM LTD BRONCO 75-91 8 CIL 5.0 SERIES 200, 300 8 CIL 7.5



OFERTA POR VOLUMEN

Código	NGK	Calibración	Precio
16BUJIAU040SM	UR4GP	0.40" / 1.0 mm	\$70.88

Unidad: 1 pieza Máster: 1 pieza

Bujía NGK

Características:
 • TAM HEX:16.00mm/5/8" • Largo rosca:19 mm
 • Tipo de bujía: NICKEL
 Aplicaciones:
 SPARK, 500, 500L, BRAVO, AVANZA, FAT BOY FLSTF, SOFTAIL DELUXE FLSTN, CUSTOM XLV



OFERTA POR VOLUMEN

Código	NGK	Calibración	Precio
16BUJIAU041SM	DCPR7E	0.32" / 0.8 mm	\$58.87

Unidad: 1 pieza Máster: 1 pieza

Bujía AUTOLITE

Aplicaciones:

NISSAN	Altima	2007-10	V6-3.5L F/inj. (24V) DOHC VQ35DE
NISSAN	March	2012-13	4-1.6L D.I. (16V) DOHC HR16DE
NISSAN	Sentra	2010-13	4-2.0L D.I. (16V) DOHC MR20DE
NISSAN	Tiida	2007-12	4 - 1.8L SFI (Mex) GFOG
NISSAN	Versa	2007-13	4-1.6L D.I. (16V) DOHC HR16DE
NISSAN	Versa	2007-12	4-1.8L F/inj. (16V) DOHC MR18DE (B)
RENAULT	Fluence	2012-13	4-2.0L D.I. (16V) DOHC



OFERTA POR VOLUMEN

Código	Autolite	Posibles equivalencias cruzadas	Precio
16BUJIAU021AU	AXP5684 (Iridio/Platino) +150,000Kms	CHAMPION REA12WMB4 NGK PLZKAR6A-11	\$221.50

Unidad: 1 pieza Máster: 4 piezas

Fusible surtido para encendido electrónico

	Amperes	Cantidad	Amperes	Cantidad
Mini	5A	10 piezas	30A	2 piezas
	7.5A	10 piezas	40A	2 piezas
	10A	10 piezas	60A	2 piezas
	15A	10 piezas	70A	2 piezas
	20A	10 piezas	2A glass	5 piezas
	30A	10 piezas	5A glass	2 piezas
Medium	5A	5 piezas	Black 8A	2 piezas
	7.5A	10 piezas	Red 16A	5 piezas
	10A	10 piezas	Blue 25A	5 piezas
	15A	10 piezas	Gray 40A	5 piezas
	20A	10 piezas		
	25A	5 piezas		
	30A	5 piezas		



Código	Precio
16FUSIBL093CH	\$534.76

Unidad: Caja con 147 piezas Máster: 5 cajas

Fusible para encendido electrónico



OFERTA ESPECIAL

Código	Amperes	Volts	Color	Precio
16FUSIBL091FS	3	32 V	Violeta	\$12.18

Unidad: Caja con 10 piezas Máster: 10 cajas

Fusible "Maxi" de clavija



OFERTA ESPECIAL

Código	Número	Amperes	Color	Medidas	Precio
16FUSIBL070FS	GS5402-36	20	Amarillo	29x21.6mm	\$71.92
16FUSIBL074FS		60	Azul		\$71.92

Unidad: Caja con 10 piezas Máster: 10 cajas



Fusible de cristal



Código	Amperes	Volts	Medidas	Precio
16FUSIBL080FS	4	32 V	6x22mm	\$12.82
16FUSIBL084FS	14		6x32mm	\$12.82
16FUSIBL085FS	15		6x32mm	\$12.82
16FUSIBL086FS	20		6x32mm	\$12.82

Unidad: Caja con 10 piezas Master: 10 cajas

Fusible hembra



Código	Número	Amperes	Color	Precio
A) 16FUSIBL035CH	GC5405-36A	30	Rosa	\$92.80
B) 16FUSIBL036CH	GC5407-36C	50	Rojo	\$92.80
C) 16FUSIBL037CH	GC5408-36D	65	Amarillo	\$113.68

Unidad: Caja con 10 piezas Master: 10 cajas

Fusible hembra

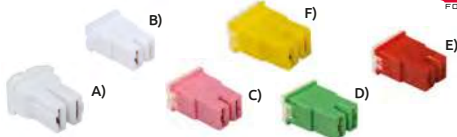

Código	Número	Amperes	Color	Precio
A) 16FUSIBL038CH	GC5409-36	20	Blanco	\$92.80
B) 16FUSIBL055FS		20	Blanco	\$92.80
C) 16FUSIBL056FS		30	Rosa	\$92.80
D) 16FUSIBL057FS	GC5406-36	40	Verde	\$92.80
E) 16FUSIBL058FS		50	Rojo	\$92.80
F) 16FUSIBL059FS		60	Amarillo	\$92.80

Unidad: Caja con 10 piezas Master: 10 cajas

Porta fusibles de navaja



- Características:
- Para fusibles de clavija: 1 - 30 Amp.
 - Calibre del cable: No. 12
 - Longitud cable: 20cm



Código	Número	Precio
16PORTAF002FS	GC5351-31	\$15.78

Unidad: Bolsa: 1 pieza Master: 50 piezas

Conector automotriz

- Características:
- Se usa para conectar diferentes conectores hembra/macho
 - Para tráilers, camiones y automóviles
 - No. de vías: 1



Código	Número	Precio
16CONNECT001FS	53200	\$10.38

Unidad: 1 juego Master: 10 juegos

Fusible tipo hueso



Código	Número Amperes	Volts	Color	Medidas	Precio
16FUSIBL026SM	30.160	16	24 V	Rojo	5x25mm \$1.98

Unidad: 1 Caja con 5 piezas Master 50 cajas



Código	Número Amperes	Volts	Color	Medidas	Precio
16FUSIBL089FS	S/N	16	24 V	Rojo	\$11.14
16FUSIBL090FS		25	Azul	5x25mm	\$11.14

Unidad: 1 Caja con 1 piezas Master 10 cajas

Fusible macho

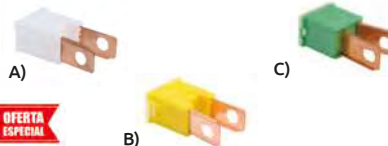

Código	Número	Amperes	Color	Unidad	Master
A) 16FUSIBL075FS		20	Blanco	1 caja con	10 cajas
16FUSIBL078FS	GC5412-36	50	Rojo	10 piezas	
B) 16FUSIBL079FS		60	Amarillo		
* C) 16FUSIBL039CH	GC5410-36	40	Verde	1 caja con 1 pieza	50 cajas

*NO CUENTA CON OFERTA

Porta fusibles de bakelita



- Características:
- Para fusibles: SFE 7.1/2, 9, 14, 20. AGA, ACC, AGW y AGX
 - Calibre del cable: No. 20
 - Longitud cable: 16cm



Código	Número	Precio
16FUSIBL002FS	GC5334-30	\$62.64

Unidad: Bolsa: 1 pieza Master: 50 piezas

Caja porta fusibles

- Características:
- Para fusibles de vidrio o ceramica
 - 8 Fusibles
 - Universal

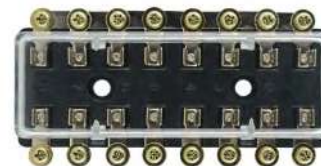

Código	Número	Precio
16CAJAFU004CH	GC5232-20	\$26.68

Unidad: 1 pieza Master: 50 piezas

Buzo o puntería



Código	Número	Aplicación	Precio
16ALZAVA001MT	13231-H1001	• DATSUN 1500, 1600 hasta 77	\$11.48

Unidad: 1 pieza Master: 1 pieza

REFACCIONES VARIAS



Cremallera



Código	Número	Aplicación	Precio
16CREMAL001HT	12312-09600	• DATSUN 1500, 1600 hasta 82	\$228.52

Unidad: 1 pieza Master: 1 pieza

Engrane para árbol de levas



Código	Número	Aplicación	Precio
16ENGRAN002MA	13024-30800 13024-01W00	• DATSUN 1500, 1600 hasta 82	\$52.20

Unidad: 1 pieza Master: 1 pieza

Varilla impulsora de balancín o alzaválvulas



Código	Número	Aplicación	Precio
16VARILL042FS	13238-A3800	• DATSUN 1500, 1600 hasta 77	\$8.87

Unidad: 1 pieza Master: 1 pieza

Juego de repuesto para booster

Características:
• Internacional 1969-1977 para el cilindro maestro C-3500, para booster C4084MC



Código	Número	Precio
16FRENOS104MI	RC-26GB	\$1,222.64

Unidad: 1 juego Master: 1 juego

Embrague de abanico

Características:
• Térmico (Thermal) reforzado



Código	Número	Aplicación	Precio
16MOTORE015OP	271365 (2707)	• CHRYSLER 318 y 360 todos hasta 93 • GM hasta 90	\$367.72
16MOTORE017OP	271305 (2705)	• VAM 81-82 • CHRYSLER hasta 83 • GM hasta 91	\$309.72

Unidad: 1 pieza Master: 1 pieza

Engrane para cigüeñal



Código	Número	Aplicación	Precio
16ENGRAN001MA	13021-30000 13021-01W00	• DATSUN 1500, 1800 hasta 82	\$26.68

Unidad: 1 pieza Master: 1 pieza

Rótulas para suspensión



Código	Número	Número original	Aplicación	Precio
16ROTULA042HY	C-10266 No. MOOG (K-8197)	2808620, 2808621, 2837088.	• FORD, L.T.D. 73-79, THUNDERBIRD 80-86 GALAXIE Y LTD 73-78	\$41.76

Unidad: 1 pieza Master: 1 pieza

Juego de reparación para compresor

Características:
• Juego de repuestos para el descargador del compresor el 740, 7.4
• Incluye 2 pernos de 1.1/4" resortes y gomas



Código	Número	Precio
16FRENOS017MI	RN33C	\$99.76

Unidad: 1 juego Master: 5 juegos

Conector para frenos

Características:
• Conector hembra con 6 líneas
• Inserto de plástico
• Fabricado en fundición de zinc



Código	Número	Número original	Precio
16FRENOS190MI	23602	602	\$42.92

Unidad: 1 pieza Master: 1 pieza

Válvula electrónica para aire acondicionado

Características:
• Apto para: compresor SANDEN PXE13/PXE16
• Longitud: 10.1 cm
• En bolsa de plástico



Código	Número	Aplicación	Precio
16VALVUL103CH	TSECV01	• AUDI • SEAT • VW • POLO	\$1,209.88

Unidad: 1 pieza Master: 1 pieza



Válvula electrónica para aire acondicionado

- Características:
- Apto para: compresor DENSO 6SEU12/6SEU16/7SEU16
 - Longitud: 9.2 cm
 - En bolsa de plástico



Código	Número	Aplicación	Precio
16VALVUL105CH	TSECV	• AUDI • VW	\$1,070.68

Unidad: 1 pieza Master: 1 pieza

Válvula mecánica para aire acondicionado

- Características:
- Apto para: compresor V5
 - Presión: 37.5 P.S.I
 - Longitud: 6.1 cm
 - En bolsa de plástico



Código	Número	Aplicación	Precio
16VALVUL106CH	TSCV01	• CHEVROLET • GM	\$313.20

Unidad: 1 pieza Master: 1 pieza

Válvula electrónica para aire acondicionado

- Características:
- Apto para: compresor DENSO 6SEU16C
 - Longitud: 123 mm
 - En bolsa de plástico



Código	Número	Aplicación	Precio
16VALVUL112CH	TSECV7021	• TOYOTA CAMRY • COROLLA	\$1,535.84

Unidad: 1 pieza Master: 1 pieza

Válvula electrónica para aire acondicionado

- Características:
- Apto para: compresor DENSO 6SEU12C/7SEU17/7SEU17C/5SE12C/7SEU16C/6SEU14C/6SEU16C
 - Longitud: 93 mm
 - En bolsa de plástico



Código	Número	Aplicación	Precio
16VALVUL111CH	TSECV02	• AUDI • BMW • MERCEDES BENZ	\$1,157.68

Unidad: 1 pieza Master: 1 pieza

Retén para aceite

- Aplicación:
- CHRYSLER 60/69 D.H. y transmisión STD.
 - RENAULT 82 transmisión STD.R5, R8 y R12
 - Diámetro externo: 1"
 - Diámetro interno 11/16"



Código	Número	Grueso	Precio
16RETEN0001PI	91201-GK8-003	91201-GK8-003	\$25.52

Unidad: Juego con 20 piezas Master: 1 juego

Sincronizador de bronce

- Características:
- Velocidad: 1



Código	Número	Aplicación	Precio
16SINCRO009H4	7700557051	• RENAULT R12	\$17.46

Unidad: 1 pieza Master: 10 piezas

Tapa para caja de dirección



Código	Número	Aplicación	Precio
16TAPADI001FS	KOA-7013	(KOA-7013) FORD	\$19.26
16TAPADI002FS	KOA-7014	(KOA-7014) GM/FORD/CHRYSLER	\$20.59

Unidad: 1 pieza Master: 1 pieza

Válvula para motores Perkins

- Características:
- Admisión: P3 y p3.1442.36 L
 - Año: 1953-69
 - Cilindro No. (MM): 3-(88.9)
 - Posición: Admisión
 - Motores Diesel PERKINS
 - Especificaciones del material
 - Niquel Cromo-Molibdeno (B, S, EN, 24)

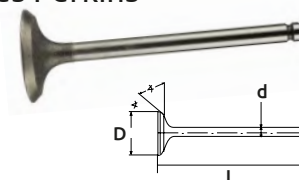

Código	Número	Número original	Medidas (mm)	Precio
			D d L	
16VALVUL054A5	105-2076	0910001 31432161	38.9 7.94 114.3	\$6.38

Unidad: 1 pieza Master: 1 pieza

Filtros de gasolina

- Aplicación:
- CHRYSLER
 - 1988-90 DODGE COLT
 - 1988-90 PLYMOUTH COLT
 - FORD CAMIONETAS
 - CHRYSLER MB504860
 - FRAM G-6564

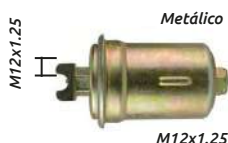

Código	Número	Altura	Diámetro exterior	Master	Precio
16FILTRO043GK	GF634	130 mm	68 mm	1 pieza	\$85.84

Unidad: 1 pieza Master: 100 piezas

Filtros de gasolina

- Aplicación:
- FORD
 - 1989-92 camiones FORD
 - FORD 89SY-9155-AA
 - MOTORCRAFT MFG-66
 - INTERFIL FGI-017

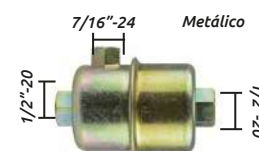

Código	Número	Altura	Diámetro exterior	Master	Precio
16FILTRO110PO	PKF-66	78 mm	49 mm	6 piezas	\$16.24

Unidad: 1 pieza Master: 100 piezas



Filtros de gasolina

Aplicación:

- FORD
- 1984 MERCURY - 1984 TEMPO
- 1985-88 TOPAZ
- INTERFIL FGI-1010
- FORD 25088288/E43Z-9155-C
- GM 25055088
- WIX 33079
- FRAM G-3769
- PUROLATOR PF3171
- AC GF-515
- MOTORCRAFT MFG-840A

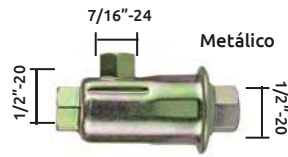

Cruceta universal 5-170X

Características:

- Aplicación: 5-170X: Nudo de dirección de tracto camión, nudo de Ticop. Columna de dirección Dina-600. Camión (todos) DM-600, D-350
- Aplicación: 5-92X: Nudo de dirección de tracto de camión Columna de dirección Dina-600. Camión (todos)

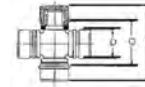

Código	Número	Altura	Diámetro exterior	Master	Precio
16FILTRO111PO	PKF-840	73 mm	34 mm	6 piezas	\$12.88

Unidad: 1 pieza Master: 100 piezas

Código	Spicer	D	Medidas (mm) L	O	Precio
16CRUCET009GQ	5-170X	23,8	58,8	38,1	\$99.76

Unidad: 1 pieza Master: 10 piezas

Cruceta universal 5-188X

Características:

- Acero, plástico
- F-1114, F1314, S-183



Cruceta universal 5-92X

Características:

- Acero, plástico
- CARDAN, TRACTOCAMION, FAMSA, DINA



Código	Número	Precio
16CRUCET011GQ	188X	\$334.08

Unidad: 1 Pieza. Master: 5 Piezas

Código	Número	Precio
16CRUCET014GQ	92X	\$160.08

Unidad: 1 Pieza. Master: 20 Piezas

Cruceta universal CPL-35N

Características:

- Aplicación: CPL-35N
- Nudo de toma de fuerza
- Uso agrícola
- Especialmente para empacadoras, ensiladoras cualquier marca.

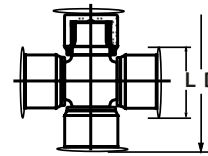

Código	Rockwell	Números GMB	No. Equivalente	Medidas (mm) D	L	Precio
16CRUCET004GC	CPL-35N	GGPL-35R 31,8	PUA -35N=KY35N	31.7	81.6	\$215.76

Unidad: 1 pieza. Master: 10 piezas.

Cruceta universal 5-200 XR / 5-160 X

Características:

- Aplicación 5-200XR: nudo de dirección, nudo de toma de fuerza, uso automotriz coche y camioneta Chrysler, flecha única o delantera automóviles y camionetas,

- Aplicación 5-160: nudo de toma de fuerza, Chrysler, Ford, General Motors.

- Flecha delantera o intermedia camionetas pick-up.
- Flecha trasera camionetas pick-up Semi pesadas.
- Flecha delantera o intermedia camionetas pick-up microbuses y camiones semipesados.
- Flecha trasera camiones



Código	Spicer	Números GMB	Lobro	Matsuba	Precisión	Raimsa	Medidas (mm) D	L	Precio
16CRUCET007GQ	5-200XR	GU-1000	U-100	UJ-016	360	521-11	58.8	58.8	\$247.08
16CRUCET010GQ	5-160X		U-200	UJ-042	330		59.2	59.2	\$240.12

Unidad: 1 pieza Master: 10 piezas

Cruceta universal 5-279X

Características:

- Aplicación: Cardán tracto camión, Dina 800, Masa, Famsa, Mercedes Benz
- Flecha principal inerejes o trasera con desplazamiento propio, tractocamiones y autobuses
- Flecha delantera camiones y tractocamiones

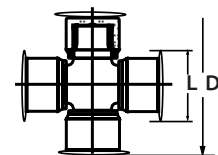

Código	Spicer	Números GMB	Lobro	Matsuba	Precisión	Medidas (mm) D	L	Precio
16CRUCET008GQ	5-279X	GU-4000	U-400	UJ-062	333	47.6	134.9	\$698.32

Unidad: 1 pieza Master: 1 pieza



Cruceta universal 5-280X



- Características:
- Aplicación: Cardán tracto camión, Dina 800, Masa, Famsa, Mercedes Benz, Kenworth
 - Para flecha de acoplamiento corto, tractocamiones y autobuses
 - Flecha principal interejes o trasera con desplazamiento propio para tractocamiones y autobuses
 - Flecha delantera tractocamiones

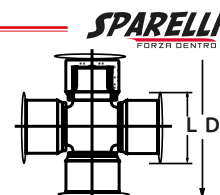

Código	Spicer	Números					Medidas (mm)		Precio
		GMB	Lobro	Matsuba	Precisión	Raimsa	D	L	
16CRUCET005GC	5-280X	GU-5000	U-500	UJ-063	334	577-11	49.2	154.7	\$881.60

Unidad: 1 pieza Master: 1 pieza

Cruceta universal 5-281X



- Características:
- Aplicación: Cardán tracto camión, Dina 800, Masa, Famsa, Mercedes Benz, Kenworth
 - Para flecha de acoplamiento corto, tractocamiones y autobuses
 - Flecha delantera tractocamiones
 - Flecha principal interejes o trasera con desplazamiento propio para tractocamiones y autobuses

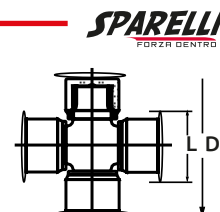

Código	Spicer	Precisión	Aplicación	Medidas (mm)		Precio
				D	L	
16CRUCET006GC	5-281X	381	Cardán tracto camión, Dina 800, Masa, Famsa, Mercedes Benz, Kenworth	49.2	191.6	\$487.20

Unidad: 1 pieza Master: 1 pieza

Crucetas universales



- Características:
- Aplicación: Cardán tracto camión, Dina 800, Masa, Famsa, Mercedes Benz, Kenworth
 - Para flecha de acoplamiento corto, tractocamiones y autobuses

- Características:
- Flecha delantera tractocamiones
 - Flecha principal interejes o trasera con desplazamiento propio para tractocamiones y autobuses

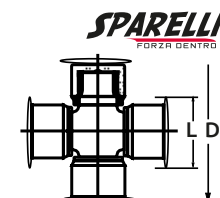

Código	Spicer	Raimsa	Aplicación	Medidas (mm)		Precio
				D	L	
16CRUCET020CH	5-178X	578-11	• Chevrolet, Dodge, Ford • Cruceta pto uso varios • Camioneta chevrolet y ford 74-95 STD • Caprice 71-91 Suburban 87-89	30.2	92	\$228.52
16CRUCET023CH	5-1200X			27	81	\$213.44
16CRUCET024CH	5-1203X			27	92	\$215.76
16CRUCET025CH	5-3147X			29	92	\$154.28

Unidad: 1 pieza Master: 20 piezas

Cilindro para rueda

- Aplicación:
- BENDIX 33321
 - WAGNER F8852
 - Camión CHEVROLET 5000-8000 56-81
 - DIAMOND T-50-56
 - GMC 4000-7000 49-81
 - IHC 1600-1850 50-80 1.1/8"



Cilindro para rueda

- Aplicación:
- BENDIX 33313
 - WAGNER F949



Código	Número	Marca	Posición	Precio
16CILFRE068PK	EW-8853	MIDLAND EIS	Derecho	\$141.52

Unidad: 1 pieza Master: 2 piezas

Código	Número	Marca	Precio
16CILFRE073MI	949 (EW-949)	MIDLAND	\$284.20

Unidad: 1 pieza Master: 2 piezas

Cilindro para freno

- Aplicación:
- CARIBE (para usar con Booster) 78-84
 - CENTURY 82-85
 - CAPRICE 81-82 y camionetas GM
 - GOLF JETTA 88/91
 - COMBI 92 en adelante



Código	Número	Número original	No. T E B O	Precio
16CILFRE104KM	29066221	171611019D		\$262.16
16CILFRE106KM	29066329	18005259	450007	\$274.92
16CILFRE108KM	29066331	18013426		\$296.96
16CILFRE112KM	29066356	211611021T	450031	\$372.36

Unidad: 1 pieza Master: 2 piezas

Cilindro para clutch

- Características:
- Repuesto para cilindro de clutch 5/8"



Código	Número	Aplicación	Precio
16CILCLU002FS	30610-10626	• DATSUN	\$23.20

Unidad: 1 Juego con 4 piezas Master: 1 Juego



Collarín para clutch

Aplicación:
 • 30502-14601
 • TK404-AK: DATSUN de 1978 hasta 1982



Código	Número original	Precio
16COLLAR005TA	TK404-AK	\$222.72

Unidad: 1 pieza Master: 1 pieza

Collarín para clutch

Aplicación:
 • Astra 1.8-2.0L 8V (99-03), Corsa 1.0-1.8L 8V (00/...)
 Meriva, Montana 1.8L 8V (03/...)
 Omega CD 3.0, Vectra 2.0L 8V (04/...)
 Zafira 2.0L 8-16V (04/...), Stilo



Código	Número	Número original	Precio
16COLLAR017CH	YB623	24422061, 510007310	\$615.96

Unidad: 1 pieza Master: 1 pieza

Collarín

Aplicación:
 • Hyundai Atos (MX) 1.0L 03.01- Hyundai Atos Prime (MX) 1.1L 06.03, Kia Picanto (BA) 1.1L 04.04



Código	Número	Número original	Precio
16COLLAR019CH	YB205-4	4142102000, 500099710	\$127.60

Unidad: 1 pieza Master: 1 pieza

Collarín para clutch

Aplicación:
 • (30502-14601)
 • (CL40-1BF)
 • TK40-1K: COLLARIN DATSUN hasta modelo 78



Código	Número original	Precio
16COLLAR004TA	TK40-1K	\$205.32

Unidad: 1 pieza Master: 1 pieza

Collarín

Aplicación:
 • Fiesta L4 1.3-1.4L Zetec (Dohc) 01-02
 • Focus L4 2.0L 2000
 • Ikon L4 Lt Zetec 8 Val. 01-03, Ka L4 1.6L Zetec 8 Val. 01-03
 • Ford Fiesta 95- Ford Courier 1998
 • Ford Escort 2001-2003 motor 1.6L 8V • Ford Fiesta 1996-2002
 • Ford Focus 2001-2004 motor 1.8L 16V



Código	Número	Número original	Precio
16COLLAR025CH	YB006	XS417A564EA, 510001110	\$781.84

Unidad: 1 pieza Master: 1 pieza

Collarín

Aplicación:
 Nissan 00-06 Almera 160 Comfort, 180 Luxury, 98-02 Primera/Sentra



Código	Número	Número original	Precio
16COLLAR028CH	YB130	30502B15G8, 500052110	\$139.20

Unidad: 1 pieza Master: 1 pieza

Collarín para clutch

Aplicación:
 • Nissan Pickup mod. 92
 Tsuru III mod. 92-2008



Código	Número original	Precio
16COLLAR010CH	4823-1K	\$179.80

Unidad: 1 pieza Master: 1 pieza

Collarín

Aplicación:
 • Chevrolet 3500 HD 01-05 8.1L (Base de plástico)
 • Chevrolet 455 Heavy Duty 2001 GM S-10, Blazer 4.3L V6, S-10/Blazer 2.8 TD



Código	Número	Número original	Precio
16COLLAR018CH	YB008	15061756, 510002610	\$762.12

Unidad: 1 pieza Master: 1 pieza

Collarín

Aplicación:
 • Ford Fiesta 1.0L 8V 1.6L 8V (Rocam/Super Charger)
 • Ford Ecospport 1.0L 8V (Super Charger)
 1.6L 8V (Rocam) 2.0L 16V (Duathec) (03/...) Mazda



Código	Número	Número original	Precio
16COLLAR023CH	YB021	2S657A564AA, 510005610	\$822.44

Unidad: 1 pieza Master: 1 pieza

Collarín

Aplicación:
 • Ford Focus 2.0L 00-05 Zetec Cambio MTX 75



Código	Número	Número original	Precio
16COLLAR024CH	YB014	Y545Z7548A, 510002310	\$883.92

Unidad: 1 pieza Master: 1 pieza

Collarín

Aplicación:
 Mazda Ford Truck 87-92



Código	Número	Número original	Precio
16COLLAR026CH	YB4061	ZZL016510A, 500064410	\$180.96

Unidad: 1 pieza Master: 1 pieza

Collarín

Aplicación:
 • RENAULT, PLATINA



Código	Número	Número original	Precio
16COLLAR029CH	YB205-1	7700874780, 500075810	\$119.48

Unidad: 1 pieza Master: 1 pieza



Collarín

Aplicación:
 • PEUGEOT, Citroen AX (ZA_) 1.3 Sport
 Peugeot 205/306/405



Código	Número	Número original	Precio
16COLLAR030CH	YB306	1044092, 500032710	\$122.96

Unidad: 1 pieza Master: 1 pieza

Collarín

Aplicación:
 • RENAULT



Código	Número	Número original	Precio
16COLLAR031CH	YB205-1	7700874780, 500075810	\$119.48

Unidad: 1 pieza Master: 1 pieza

Collarín

Aplicación:
 • COROLLA, Toyota Carina II
 Toyota Yaris



Código	Número	Número original	Precio
16COLLAR033CH	YB316-1	3123012110, 500043760	\$155.44

Unidad: 1 pieza Master: 1 pieza

Collarín

Aplicación:
 • TOYOTA, Auris 1.4L WTI
 03.07-



Código	Número	Número original	Precio
16COLLAR034CH	YB316	50SCRN31P4, 500041960	\$211.12

Unidad: 1 pieza Master: 1 pieza

Collarín

Aplicación:
 • VW, Audi A2 (8Z0) 1.4L TDI
 02.00-08.05



Código	Número	Número original	Precio
16COLLAR035CH	YB342-1	02A141165E, 500017211	\$124.12

Unidad: 1 pieza Master: 1 pieza

Motoventilador para radiador

• CHRYSLER • PLYMOUTH
 • CHRYSLER línea "K" • DODGE
 • LEBARON • SPIRIT • NEW YORKER



Código	Número	Número original	Precio
16MOTORE003AC	(35657) 336448	4240495 4266296	\$841.00

Unidad: 1 pieza Master: 2 piezas

Motoventilador para radiador

Características:
 • Baja velocidad



Código	Número	Número original	Aplicación	Precio
16MOTORE012SI	PM-523	209273 (MURRAY) 22120709 22099170 22137318 22137319	• SIEMENS • BUICK CADILLAC • CHEVROLET • OLDSMOBILE • PONTIAC • GM MOD. 91-96	\$539.40

Unidad: 1 pieza Master: 2 piezas

Termostato

Aplicación:
 • AMERICAN MOTORS: (77-79) 2.0l (cu.in)
 • CHEVROLET: (80-81) 8 CYL. 4.9 (301 CU.IN)
 • DODGE LIGHT TRUCKS: (83-85) 4 CYL. RAM 50 Diesel
 (78-86) 6 CYL. 4.0L Diesel
 (78-86) 8 CYL. 243 CU.IN Diesel
 • DODGE TRUCKS: (78-86) MMC 243 Diesel
 • FORD: (84-84) 4CYL. 2.2 (134 CU.IN) Diesel
 • FORD LIGHT TRUCKS (83-88) 4 CYL 2.2, 2.3 Diesel
 • FORD (G), (UK): (3/84-10/87) Transit 2.5 Diesel

• G.M.C. (85-86) 2.5 (E)
 INTERNATIONAL
 • LIGHT TRUCKS: (76-88) 6 CYL. IN633
 • INTERNATIONAL: Diesel Engines
 • Jeep: (80-83) 4 CYL. 2.5 (151 CU.IN)
 • PERKINS: Diesel T6.354.3
 • Plymouth (83-84) CYL. 2.3L
 (71-72) 4 CYL. 1.5 CRICKET
 • PONTIAC: (79-80) 4 CYL. 2.5L (151 CU.IN) (1)
 (80-81) 8 CYL. 4.9 (T) Turbo

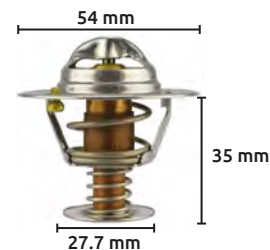

MOTORAD®

Código	Grados	MotoRad	Original	Números	EDELMAN	Motorcraft	Aplicación	Precio
16TERMOS060MO	74°C	228-74		Ideal	31168	2041-192	228	\$52.20

Unidad: 1 pieza Master: 20 piezas



Termostato

- Aplicación:
- CARTEPILLAR: Engines
 - FORD: (74-79) 6 CYL. 2.8 (171 CU.IN)
 - FORD LIGHT TRUCKS: (83-87) 6 CYL. 2.8L exc. Aerostar (85-86) 6 CYL. 4.9L E 150/350
 - FORD (G), (UK): (69-72) 17M, 20M, 26M, (P7), 20M, V6 (83-) Escort 1.6L Diesel (83-) Fiesta 1.6L, 1.8L, Diesel (77-) Granada 2.3L, 2.8L V6
 - CARIBE: (75-88)

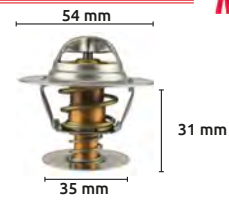

MotoRAD®

Código	Grados	MotoRad	Números Original	Ideal	EDELMAN	Aplicación	Precio
16TERMOS061MO	160°F	234-160	FORD: D4PJ-8575-DA VOLKSWAGEN:030121113	31276	E-256-160	234	\$74.24

Unidad: 1 pieza Master: 20 piezas

Termostato

- Aplicación:
- CHEVROLET: (76-87) 4CYL 1.6 (98 CU.IN) (C) (76-77) 4 CYL. 1.4L (85 CU.IN)
 - CHRYSLER: (86-93) 4CYL 2.5L (153 CU.IN) (K) (81-91) 4CYL 2.2 (135 CU.IN) (91-92) 6CYL 3.8 (230 CU.IN) (90-92) 6 CYL. 3.3 (201 CU.IN)
 - DODGE: (81-94) 4 CYL. 2.2 (135 CU.IN) (86-94) 4 CYL. 2.5 (153 CU.IN) (83-93) 4 CYL. 1.6L (91-93) 6 CYL. 3.8 (230 CU.IN) (90-92) 6 CYL. 3.3 (201 CU.IN)
 - DODGE LIGHT TRUCKS: (88-94 4CYL. 2.5 (153 CU.IN) (82-93) 4 CYL. 2.2 (135 CU.IN) / (94) 6 CYL. 3.8L (90-94) 6 CYL. 3.3 (201 CU.IN)



MotoRAD®

Código	Grados	MotoRad	Números Original	Ideal	EDELMAN	ACDELCO	Aplicación	Precio
16TERMOS052MO	180°F	204-180		31908	E-340-180		204	\$33.64

Unidad: 1 pieza Master: 20 piezas

Termostato

- Aplicación:
- INTERNACIONAL NAVISTAR: (1970) 4 - 152, 4 - 452 T,y 4- 196 MOTOR A GASOLINA 104175, 104229 al 104248 MOTOR A GASOLINA V392

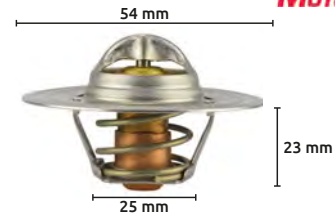

MotoRAD®

Código	Grados	MotoRad	Números Original	Ideal	EDELMAN	ACDELCO	Aplicación	Precio
16TERMOS132MO	160°F	220-160					220	\$100.92

Unidad: 1 pieza Master: 5 piezas

Termostato

- Aplicación:
- CARTEPILLAR: Engines
 - FORD: (74-79) 6 CYL. 2.8 (171 CU.IN)
 - FORD LIGHT TRUCKS: (83-87) 6 CYL. 2.8L exc. Aerostar (85-86) 6 CYL. 4.9L E 150/350
 - FORD (G), (UK): (69-72) 17M, 20M, 26M, (P7), 20M, V6 (83-) Escort 1.6L Diesel (83-) Fiesta 1.6L, 1.8L, Diesel (77-) Granada 2.3L, 2.8L V6
 - CARIBE: (75-88)

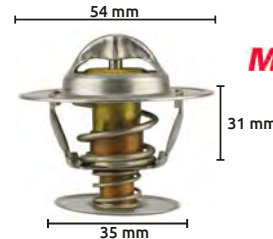

MotoRAD®

Código	Grados	MotoRad	Números Original	Ideal	EDELMAN	ACDELCO	Aplicación	Precio
16TERMOS063MO	192°F	234-192	168121113D PORSCHE 059121223 059121113A	31279	E-256-192	RT-1048	234	\$58.00

Unidad: 1 pieza Master: 1 pieza

Termostato

- Aplicación:
- INTERNATIONAL: GAS, DIESEL ENGINES
 - GENERAL MOTORS: CITATION

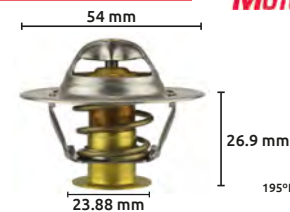

MotoRAD®

Código	Grados	MotoRad	Números Original	Ideal	EDELMAN	MOTORCRAFT	Aplicación	Precio
16TERMOS059MO	195°F	226-195	3051139	30049	E-220-195	131-12	243	\$38.28

Unidad: 1 pieza Master: 50 piezas



Termostato

MotoRad®

Aplicación:

- FORD: TOPAZ
- FORD: (84-86) 4 CYL. 2.3 (140 CU.IN) TEMPO
- FORD LIGHT TRUCKS: (86-87) 2.3 AEROSTAR



160°F-71°C
192°F-88°C
180°F-82°C

Código	Grados	MotoRad	Números			EDELMAN	ACDELCO	Aplicación	Precio
			Original	Ideal					
16TERMOS057MO	192°F	210-192	D5P8575A	31859		2070-192		204	\$40.60

Unidad: 1 pieza Master: 20 piezas

Termostato

MotoRad®



Código	Grados	MotoRad	Original	Números			EDELMAN	ACDELCO	Aplicación	Precio
				Ideal						
16TERMOS072MO	180°F	300-180		30008			132-27	300	\$27.84	

Unidad: 1 pieza Master: 50 piezas

Aplicaciones para termostatos

Número	Auto	Modelo	Año	Motor	CAP. (L)
204-160	CHEVROLET	CHEVETTE	1976 - 1987	L4	1.4 - 1.6
	CHRYSLER	DAYTONA	1984 - 1993	L4	2.2 - 2.5
	CHRYSLER	IMPERIAL	1990 - 1992	V6	3.3 - 3.8
	CHRYSLER	LASER	1984 - 1986	L4	2.2 - 2.5
	CHRYSLER	LEBARON	1982 - 1993	L4	2.2 - 2.5
	CHRYSLER	NEW YORKER	1983 - 1992	L4 - V6	2.2 - 2.5 - 3.3 - 3.8
	DODGE	400	1982 - 1983	L4	2.2
	DODGE	600	1983 - 1988	L4	2.2 - 2.5
	DODGE	CARAVAN	1984 - 1995	L4 - V6	2.2 - 2.5 - 3.3
	DODGE	CHARGER	1983 - 1987	L4	1.6 - 2.2
	DODGE	DAKOTA	1987 - 1995	L4	2.2 - 2.5
	DODGE	GRAND CARAVAN	1988 - 1992	L4 - V6	2.2 - 3.3
	DODGE	MINI RAM	1984 - 1988	L4	2.2 - 2.5
	DODGE	SHADOW	1987 - 1994	L4	2.2 - 2.5
	DODGE	SPIRIT	1989 - 1995	L4	2.2 - 2.5
	PLYMOUTH	CARAVELLE	1983 - 1988	L4	2.2 - 2.5
	PLYMOUTH	GRAND VOYAGER	1988 - 1992	L4 - V6	2.2 - 3.3
PLYMOUTH	VOYAGER	1984 - 1995	L4 - V6	2.2 - 2.5 - 3.3	
210-160	FORD	TEMPO	1985 - 1987	L4	2.3
210-180	MERCURY	LYNX	1984 - 1987	L4	2.0
210-192	MERCURY	TOPAZ	1984 - 1987	L4	2.0 - 2.3
226-160	CADILLAC	EL DORADO	1968 - 1981	V8	6.0 - 7.0 - 7.7 - 8.2
226-180					
226-195					
234-160	AUDI	4000	1980 - 1983	L4	1.6 - 1.7
	AUDI	FOX	1973 - 1979	L4	1.5 - 1.6
	AUDI	SUPER 90	1971 - 1972	L4	1.8
	CITROEN	SM	1971 - 1975	V6	2.7 - 3.0
234-180	FORD	AEROSTAR	1986	V6	2.8
	FORD	BRONCO II	1984 - 1985	V6	2.8
	FORD	E - 150 ECONOLINE	1985 - 1985	L6	4.9
234-192	FORD	E - 250 ECONOLINE	1985 - 1986	L6	4.9
	FORD	E - 350 ECONOLINE	1985 - 1986	L6	4.9
234-192	FORD	MUSTANG	1979	V6	2.8
	FORD	MUSTANG II	1974 - 1978	V6	2.8
	FORD	RANGER	1983 - 1985	V6	2.8
	MERCURY	BOBCAT	1975 - 1979	V6	2.8
	MERCURY	CAPRI	1972 - 1979	V6	2.6 - 2.8
	VOLKSWAGEN	GOLF	1986 - 1992	L4	1.8
	VOLKSWAGEN	JETTA	1980 - 1983	L4	1.6 - 1.7
	VOLKSWAGEN	SUPER BEETLE	1979	H4	1.6



Cintas decorativas

- Características:
- Longitud de la cinta: 10 m
 - Ancho de la cinta: 3 m



Código	Número	Color	Precio
16CINTAS002TO	218061BC06	Blanco	\$11.95

Unidad: 1 pieza Master: 1 pieza

Cerraduras para auto con llave

- Aplicación:
- WAGONER hasta 87
 - VAM hasta 84



Código	Número	Número original	Precio
16CERRAD003FS	FS-IL03 (LP-96)	AMC 8120081 VALLEY FORGE: LP-96 GENERAL: 1427	\$112.52

Unidad: 1 pieza Master: 10 piezas

Lámpara de emergencia

- Características:
- Con 2 tipos de flasheo
 - Utiliza 2 pilas "AA" (incluidas)
 - En blister para exhibidor



Código	Número	Color	Precio
15LAMPAR032JH	JML-1149	Ambar	\$25.52

Unidad: 1 pieza Master: 50 piezas

Manómetro para aceite

- Características:
- 0 2.1/4" - 57 mm.
 - Indicador con luz interna
 - Conexión 7/16" - 11.1 mm 20 UNF
 - Escala de 0 a 80 lbs.



Código	Precio
16MANOME007GA	\$31.32

Unidad: 1 pieza Master: 1 pieza

Plomos para ruedas

- Características:
- Con adhesivo
 - Para rines de magnesio



Código	Número	Longitud (mm)	Peso	Precio
16PLOSOM001CH	PB84	152 mm	1/4oz (7g)	\$849.12

Unidad: Caja con 50 piezas Master: 10 cajas

Parrilla para TSURU 84

- Características:
- De plástico



Código	Número	Color	Precio
16PARRIL004TY	6231001A00	Negro	\$129.92

Unidad: 1 pieza Master: 5 piezas

Lámpara de emergencia triangular

- Características:
- Funciona con 2 baterías de 1.5 V o batería de 12 V
 - Cable de 4 m
 - Enchufe para el encendedor del auto
 - Imán en la base y en la parte posterior para fijar
 - Cuerpo de plástico



Código	Número	Color	Precio
16FAROSA005JF	JF-521	Ambar	\$100.92

Unidad: 1 pieza Master: 24 piezas

Amperímetro

- Características:
- De 0 a 60 Amperes positivos y negativos con un foco de 12 V y puente de sujeción de plástico
 - 0 2.1/4-57 mm.
 - Con luz interior



Código	Precio
16AMPERIO12GA	\$12.30

Unidad: 1 pieza Master: 1 pieza

Tubo flexible de nylon

- Características:
- Tubo flexible de nylon
 - Para manómetro de aceite
 - Empaque Bolsa



Código	Número	Diámetro Pulg	Diámetro mm	Long mts.	Precio
16PARTMA001SM	KR-35	1/8	3.1	2	\$0.81

Unidad: 1 pieza Master: 1 pieza

Plomos para ruedas

- Características:
- Con clip
 - Para rines metálicos



Código	Número	Longitud (mm)	Peso	Precio
16PLOSOM002CH	ABPBREG-0.25	17	1/4oz (7g)	\$141.52
16PLOSOM003CH	ABPBREG-0.50	27	1/2oz (14g)	\$280.72
16PLOSOM004CH	ABPBREG-1.00	48	1oz (28.3g)	\$562.60

Unidad: Caja con 100 piezas Master: 10 cajas



Plomos para ruedas

- Características:
- Con clip
 - Para rines metálicos



Código	Número	Longitud (L) (mm)	Peso	Precio
16PLOSOMOS005CH	ABPBREG-2.00	87	2oz (56.7g)	\$571.88

Unidad: Caja con 50 piezas Master: 10 cajas

Pinzas para plomo de ruedas

- Características:
- La mejor herramienta para quitar o poner plomos para ruedas
 - Acabado galvanizado
 - Mango forrado de plástico
 - Longitud: 235 mm



Código	Número	Longitud (mm)	Peso	Precio
16PINZAS002CH	T-16A	87	2oz (56.7g)	\$257.52

Unidad: 1 pieza Master: 10 piezas

Herramienta para parchado de llantas

- Características:
- Longitud total: 170 mm
 - Mango "T": 100 mm
 - Material: totalmente de acero
 - En bolsa de plástico



Código	Número	Descripción	Precio
16HERRAM034CH	TRT012A	Ojo abierto	\$303.92

Unidad: Juego con 2 piezas Master: 25 juegos

Herramienta para parchado de llantas

- Características:
- Longitud: 134 mm
 - Mango "T": 100 mm
 - Material: totalmente de acero



Código	Número	Descripción	Precio
16HERRAM036CH	TRT005C	Ojo cerrado	\$100.92
16HERRAM037CH	TRT007C	Ojo abierto	\$100.92

Unidad: Juego con 2 piezas Master: 25 juegos

Herramienta para parchado de llantas

- Características:
- Longitud: 134 mm
 - Mango "T": 100 mm
 - En bolsa de plástico



Código	Número	Precio
16HERRAM035CH	TRT003C	\$90.48

Unidad: Juego con 2 piezas Master: 25 juegos

Fresa para raspar llantas

- Características:
- Longitud: 65 cm
 - Zanco: 6 mm
 - En caja de cartón



Código	Número	Descripción	Precio
16FRESAR001CH	EB601	Fina	\$435.00
16FRESAR002CH	EB605	Gruesa	\$435.00

Unidad: 1 pieza Master: 50 piezas

Rodillo para reparar llantas

- Características:
- Mango metálico
 - Terminado galvanizado
 - Longitud: 150 mm.
 - Diámetro rodaja: 30 mm.
 - Con lima integrada
 - En bolsa de plástico



Código	Número	Precio
16HERRAM032CH	RT-020	\$54.52

Unidad: 1 pieza Master: 25 piezas

Herramienta para montar/desmontar llantas

- Características:
- Material de acero
 - Longitud del desmontador: 1.30 m.
 - Longitud de la palanca: 1.10 m.



Código	Número	Precio
16HERRAM038CH	EHG12320	\$6,638.68

Unidad: Juego con 2 piezas Master: 1 juego

Despegador de llantas manual

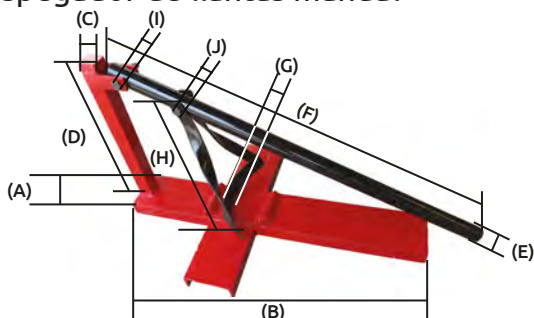

- Características:
- (A) Canal de 6 pulgadas
 - (B) 1 metro
 - (C) PTR de 2 pulgadas
 - (D) 50 cm de altura
 - (E) Tubo de 2 pulgadas
 - (F) 1.15 m de largo
 - (G) Medio arco solera de 2 pulgadas
 - (H) 40 cm.
 - (I) Tornillo de 5/8 por 4 pulgadas
 - (J) Tornillo de 5/8 por 3 pulgadas

Código	Precio
16DESPEG001SM	\$5,227.77

Unidad: 1 pieza Master: 1 pieza



Tarrajá para válvulas

- Características:
- Herramientas para reparar roscas de válvulas
 - Extractor de tornillo
 - Exterior e interior
 - Saca pivote
 - ** Uso rudo

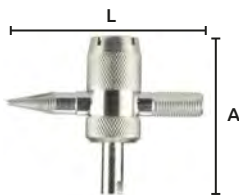

OFERTA
POR VOLUMEN

Código	Número	Medidas (mm)		Precio
		L	A	
14TARRAJ033SM	VT21	48	34	\$233.16
14TARRAJ035CH**	VT24W	58	46	\$301.60

Unidad: Bolsa con 10 piezas Master: 10 bolsas

Calibrador de profundidad para llantas digital

- Características:
- Útil para medir profundidad de las llantas, zapatas de freno y cojinetes
 - Batería SR44 (no incluida) / LR44 (incluida)
 - Escala 0-25.4 mm / 0-1"
 - Resolución 0.01 mm / 0.0005
 - Cuerpo de plástico
 - En blister para exhibidor



Código	Número	Precio
16HERRAM041CH	RT046	\$562.60

Unidad: 1 pieza Master: 1 pieza

Tapón metálico para válvula de llanta

- Características:
- Cabeza hexagonal
 - Terminado: cromado
 - Altura 12 mm



OFERTA
POR VOLUMEN

Código	Número	Precio
16TAPONL001CH	GT	\$6.96

Unidad: 1 pieza Master: 100 piezas

Herramienta para extraer válvulas de llantas

- Características:
- Acabado galvanizado
 - Mango forrado de plástico
 - Longitud: 340 mm



Código	Número	Precio
16HERRAM030CH	VT3PR	\$126.44

Unidad: 1 pieza Master: 10 piezas

Medidor de aire

- Características:
- Regla metálica (escala grabada 6 - 50 PSI)
 - Cabeza de bola
 - Cuerpo metálico
 - Clip para bolsillo
 - Terminado cromado
 - Tapa de plástico



OFERTA
POR VOLUMEN

Código	Número	Capacidad		Precio
		lb/pulg2	Kg/cm2	
16MEDIDO012CH	GM1F05	6 - 50	—	\$95.12

Unidad: 1 pieza Master: 72 piezas

Calibrador de profundidad para llantas

- Características:
- Escala milimétrica 0-25/1/10 mm
 - Totalmente metálico
 - En estuche de plástico



Código	Número	Precio
16HERRAM040CH	RT013	\$230.84

Unidad: 1 pieza Master: 1 pieza

Casquillo para válvula de llantas

- Características:
- Material: aluminio
 - Longitud: 20 mm
 - Diámetro interior: superior de 7.8 mm e inferior de 13.9 mm



Código	Número	Color	Precio
16CASQUI001CH	CS13-B	Azul	\$308.56
16CASQUI002CH	CS13-R	Rojo	\$308.56
16CASQUI003CH	CAS13	Cromado	\$438.48

Unidad: 1 pieza Master: 100 piezas

Herramienta para extraer válvulas de llantas

- Características:
- Longitud: 97 mm
 - Mango tipo desarmador
 - Barra metálica niquelada



Código	Número	Precio
16HERRAM033CH	VT015A	\$29.00

Unidad: 1 pieza Master: 100 piezas

Medidor de presión de aire con carátula

- Características:
- Válvula de cinc.
 - Carátula de plástico: 36 mm.
 - Escala 0-220 PSI 0-16 bar
 - Con válvula liberadora
 - Aguja indicadora con seguro



Código	Número	Longitud total (mm)	Diámetro de carátula (mm)	Precio
16MEDIDO017CH	ECG007	111	35	\$198.36

Unidad: 1 pieza Master: 25 piezas

Medidor de aire

- Características:
- Doble cabeza
 - Cuerpo metálico
 - Terminado cromado
 - Regla metálica (escala grabada 10 - 120 PSI)
 - Clip para bolsillo.
 - Tapa de plástico



OFERTA
POR VOLUMEN

Código	Número	Capacidad		Precio
		lb/pulg2	Kg/cm2	
16MEDIDO013CH	GM4F05	10 - 120	—	\$131.08

Unidad: 1 pieza Master: 72 piezas



Medidor de aire

- Características:
- Doble cabeza
 - Cuerpo metálico
 - Terminado cromado
 - Regla metálica (escala grabada 10 - 160 PSI).



Código	Número	Capacidad lb/pulg2	Kg/cm2	Precio
16MEDIDO014CH	GM57F03	10 - 160	—	\$177.48

Unidad: 1 pieza Master: 100 piezas

Medidor de aire

- Características:
- Con carátula
 - 1 boca
 - 10 libras por división
 - De plástico



Código	Número	Capacidad lb/pulg2	Kg/cm2	Precio
16MEDIDO016TO	JD-3208A	10 - 50	0.5 - 3.5	\$64.96

Unidad: 1 pieza Master: 50 piezas

Regulador de presión de aire

- Características:
- Digital
 - Para llantas, talleres, gasolineras
 - Manguera 1.8 m
 - Pila CR2450 (incluida) 3 volts
 - Conexión rápida 1/4
 - Escala en BARES
 - Presión mínima 15 BAR
 - Rango de inflado: 0-12 BAR
 - Precisión: 0.01 BAR



Código	Número	Longitud (mm)	Ancho (mm)	Precio
16MEDIDO019CH	DTG011	250	110 mm	\$1,235.40

Unidad: 1 pieza Master: 1 pieza

Válvula inyectora de aire

- Características:
- Corta "conexión macho"
 - Conexión tipo macho con cuerda de 1/4" NPT
 - Capacidad: 2.0 Mpa (20kgf/cm2)
 - Material: Zamac latonado
 - En blister para exhibidor



Código	Número	Precio
16VALVUL081WE	AA3060M	\$60.32

Unidad: 1 pieza Master: 10 piezas

Válvula larga para inflar

- Características:
- Larga
 - Cabeza de zamac
 - Doble válvula
 - Longitud: 150 mm
 - Entrada: 1/4" NPT
 - Tipo sargento
 - Para inflar llantas de camión
 - En blister para exhibidor



Código	Número	Precio
16VALVUL084TO	AA-3066T	\$110.20

Unidad: 1 pieza Master: 100 piezas

Válvula para inflar con seguro

- Características:
- Hembra 1/4"
 - Material bronce
 - Con seguro



Código	Número	Precio
16VALVUL082CH	EAC001	\$96.28

Unidad: 1 pieza Master: 10 piezas

Medidor de aire

- Características:
- Cuerpo de plástico, terminado cromado
 - Tipo pluma
 - 10 libras por división
 - Cabeza de plástico
 - Con clip
 - 1 boca



Código	Número	Capacidad lb/pulg2	Kg/cm2	Precio
16MEDIDO015FS	JD-3202B	5 - 50	0.5 - 3.5	\$61.48

Unidad: 1 pieza Master: 10 piezas

Medidor de presión de aire con carátula

- Características:
- Diámetro de carátula 60 mm
 - Escala 0-280 PSI 0 - 20 BAR
 - Longitud de manguera 1.5 metros
 - Válvula de bronce con seguro
 - Conexión rápida 1/4
 - Válvula liberadora



Código	Número	Precio
16MEDIDO018CH	ECC-034	\$1,460.44

Unidad: 1 pieza Master: 1 pieza

Válvula inyectora de aire

- Características:
- Corta "conexión hembra"
 - Rosca tipo hembra de 1/4" NPT
 - Capacidad: 2.0 Mpa (20kgf/cm2)
 - Material: Zamac latonado
 - En blister para exhibidor



Código	Número	Precio
16VALVUL079CO	AA-3060	\$55.68

Unidad: 1 pieza Master: 10 piezas

Válvula inyectora de aire

- Características:
- Corta "conexión espiga"
 - Conexión macho
 - Capacidad: 2.0 Mpa (20kgf/cm2)
 - Material: Zamac
 - En blister para exhibidor



Código	Número	Acabado	Precio
16VALVUL080WW	AA-3060T	Niquelado	\$38.28
16VALVUL080WE		Latonado	\$52.20

Unidad: 1 pieza Master: 10 piezas

Válvula larga para inflar

- Características:
- Mango de hule
 - Conexión hembra 1/4" NPT
 - Longitud 220 mm
 - Terminado cromado



Código	Número	Precio
16VALVUL086CH	EAC023	\$254.04

Unidad: 1 pieza Master: 25 piezas

Válvula para inflar con seguro

- Características:
- Macho 6 mm
 - Material bronce
 - Con seguro



Código	Número	Precio
16VALVUL083CH	EAC002A	\$56.84

Unidad: 1 pieza Master: 100 piezas



Válvula para inflar con seguro

- Características:
- Hembra 1/4"
 - Material zinc
 - Terminado níquelado
 - Con seguro



Código	Número	Precio
16VALVUL085CH	EAC004	\$74.24

Unidad: 1 pieza Master: 10 piezas

Válvula para inflar con seguro

- Características:
- Macho 3/8"
 - Material bronce
 - Con seguro



Código	Número	Precio
16VALVUL087CH	EAC002A	\$59.16

Unidad: 1 pieza Master: 50 piezas

Hidrómetro de vidrio para batería

- Características:
- Código de color flotante para su fácil lectura
 - Prueba la batería en segundos
 - Tubo de vidrio, punta y pera de hule



Código	Número	Precio
16HIDROM001EV	212032BK07	\$176.32

Unidad: Juego con 2 piezas Master: 1 juego

Hidrómetro de vidrio para batería

- Características:
- Tipo profesional
 - Para batería de 6, 12 y 24 V
 - Prueba la carga de la batería en caliente o frío
 - Detecta sobrecargas
 - Ayuda y extiende la vida de su batería
 - Caja de plástico, punta y pera de hule



Código	Número	Precio
16HIDROM002CO	212027BC	\$109.04

Unidad: Juego con 2 piezas Master: 1 juego

Cables pasacorriente

- Características:
- Pinzas cobrizadas
 - Mangos de hule
 - Longitud 2.5 m
 - Calibre: 10 (5.25 mm)
 - Cables negro y rojo (positivo y negativo)



OFERTA POR VOLUMEN

Código	Precio
16CABLES005SM	\$228.40

Unidad: 1 pieza Master: 1 pieza

Caimán de 50 amperes

- Características:
- Material lámina.
 - Terminado tropicalizado.
 - Mangos forrado de hule
 - Color negro y rojo (positivo y negativo)
 - Longitud: 158 mm



Código	Precio
16CAIMAN002SM	\$40.48

Unidad: Bolsa con 1 par. Master: 1 par

Terminal para batería

- Características:
- Material: Cobre
 - Peso: 78 gr
 - Terminales positivo y negativo, duraderas, facil de instalar, ajuste mediante tornillo



OFERTA ESPECIAL

Código	Modelo	Medidas cm	Precio
16TERMINO25CH	108001	3.8 x 5.5	\$ 204.16

Unidad: 1 par Master: 1 par

Terminal para batería

- Características:
- Material: Aleación de aluminio recubierto de cobre
 - Peso: 40 gr
 - Terminales positivo y negativo, duraderas, facil de instalar, ajuste mediante tornillo



OFERTA ESPECIAL

Código	Modelo	Medidas cm	Precio
16TERMINO26CH	108002	3.5 x 4.8	\$63.80

Unidad: 1 par Master: 1 par

Terminal para batería

- Características:
- Placa grande
 - Longitud: 67mm
 - Peso: 100g
 - Entrada para poste
 - Diámetro: 16mm



Código	Modelo	Medidas mm Longitud	Precio
16TERMINO26SM	PGZ010	67	\$51.50

Unidad: 1 pieza Master: pieza

Terminal para batería

- Características:
- Placa grande costeaña
 - Placa chica
 - Longitud: 49mm
 - Peso: 50g
 - Entrada para poste
 - Diámetro: 13mm



Código	Modelo	Medidas mm Longitud	Precio
16TERMINO27SM	PCN-007	49	\$35.96
16TERMINO29SM	PGC003	66	\$77.72

Unidad: 1 pieza Master: pieza

Llave de torsión

- Características:
- Mango de plástico
 - Terminado cromado
 - Entrada cuadro: 1/2" 12.7 mm.
 - Sobre cartón para exhibidor



Código	Número	Capacidad PSI	Precio
14LLAVET274RF	TW12300	150	\$382.80

Unidad: 1 pieza Master: 12 piezas

Llave de torsión micrométrica

- Características:
- Con seguro
 - Mango de metal
 - Terminado cromado
 - Entrada cuadro: 1/2" 12.7 mm.
 - 2 Extensiones:
 - 1/2" (12.7 mm) x 5" (125mm)
 - 1/2" (12.7 mm) x 3/8" (9.5mm)
 - En estuche de plástico



Código	Número	Capacidad Lbs / pie	Precio
14LLAVET265CO	030097CB	10 / 50	\$1,438.40

Unidad: 1 pieza Master: 12 piezas

HERRAMIENTAS PARA BATERÍA

HERRAMIENTAS ESPECIALIZADAS



Llave para bujía

- Características:
- Para bujías de: 13/16" 21 mm
 - Dado con acción giratoria
 - Barra redonda y acero forjado
 - Inserto de neopreno
 - Llave cromada
 - Mango forrado



Código	Número	Precio
14LLAVEB267CO	010003TC	\$207.64

Unidad: 1 pieza Master: 12 piezas

Llave para bujía

- Características:
- Para bujías de: 5/8" y 13/16" 16 y 21 mm
 - Dado Flexible
 - Acero al carbón cromado
 - Inserto de neopreno



DOBLE DADO



Código	Número	Precio
14LLAVEB268CO	ECW010	\$191.40

Unidad: 1 pieza Master: 12 piezas

Llave para bujía

- Características:
- Para bujías de: 5/8" 16 mm
 - Dado Flexible
 - Inserto de neopreno



Código	Precio
14LLAVEB275TE	\$191.40

Unidad: 1 pieza. Master 1 pieza.

Herramientas para espreas de carburador

- Características:
- Herramienta para poner y quitar las espreas y otras pequeñas partes del carburador
 - Longitud: 170 mm.
 - Blister para exhibidor



Código	Número	Precio
16HERRAM006KY	16-J342	\$92.80

Unidad: 1 pieza Master: 12 piezas

Llave de cadena para filtro de aceite 425mm

- Características:
- Acero al carbón.
 - Longitud cadena: 425 mm.
 - Longitud mango: 160 mm.



Código	Número	Precio
14LLAVEC006CO	TD06K	\$185.60

Unidad: Bolsa con 1 pieza Master: 25 piezas

Llave de cadena para filtro de aceite 510mm

- Características:
- Longitud de cadena: 510 mm.
 - Longitud llave: 305 mm (12")
 - Cuerpo de acero esmaltado



Código	Número	Precio
14LLAVEC335CH	TH120153	\$319.00

Unidad: 1 pieza Master: 12 piezas

Llave de cadena para filtro de aceite 406mm

- Características:
- Acero forjado, tratamiento térmico
 - Longitud cadena: 406 mm.
 - Longitud mango: 216 mm.



Código	Número	Precio
14LLAVEC011HE	TD06F19	\$378.16

Unidad: Bolsa con 1 pieza Master: 12 piezas

Llave de cadena para filtro de aceite 420mm

- Características:
- Longitud cadena: 420 mm.
 - Longitud llave: 200 mm.
 - Mango de plástico



Código	Número	Precio
16LLAVEF011TO	219322BC	\$140.36

Unidad: Bolsa con 1 pieza Master: 25 piezas

Pinzas de cadena 457 mm

- Características:
- Longitud de cadena: 427 mm.
 - Longitud pinza: 222 mm.



Código	Número	Precio
14LLAVEC013CO	TH110570	\$424.56

Unidad: Blister con 1 pieza Master 12 piezas

Llave extractora para filtro con cinturón

- Características:
- Capacidad: 8" (203.2 mm)
 - Cuadrado metálico de alta resistencia
 - Acabado: Galvanizado
 - Fabricado para remover los filtros sumamente adheridos por sobrecalentamiento
 - No maltrata los filtros y puede ser utilizada en lugares intrincados con la extensión o la matraca de 1/2"
 - No incluye matraca



Código	Precio
16LLAVE-083SM	\$359.31

Unidad: 1 pieza Master: 6 piezas



Llave para filtro de aceite

- Características:
- Capacidad: 120 mm.
 - Llaves de 13 - 20 mm.
 - Banda de nylon negra antiderrapante
 - De acero cromado



Código	Número	Precio
16LLAVEF012KY	219327BC	\$287.68

Unidad: Blister con 1 pieza Master: 6 piezas

Extractor para filtro de aceite 73-82 mm

- Características:
- Capacidad: 73 - 82 mm.
 - Mango articulado para diferentes posiciones
 - Mango metálico, forrado de hule
 - Angular



Código	Número	Precio
16LLAVEF015KY	219070TC03	\$178.64

Unidad: Blister con 1 pieza Master: 12 piezas

Extractor para filtro para diesel (ajustable)

- Características:
- Aro y horquilla fabricados con lámina rolada en frío
 - Acabado: Galvanizado
 - Maneral fabricado con lámina rolada en frío con acabado en pintura epóxica electroestática en color verde
 - Angular.



Código	Capacidad				Precio
	Ajuste	mínima	máxima		
16LLAVE-084SM	1	4 7/16	112.7	4 3/4	\$314.24
	2	4 1/2	114.3	5	
	3	4 7/8	123.8	5 7/16	

Unidad: 1 pieza Master: 12 piezas

Llave extractora de filtro tipo araña

- Características:
- Diseñada para extraer filtros de aceite sin ningún esfuerzo
 - Su cuerpo y estructura ejercen un agarre muy efectivo al hacer el giro y permite aflojarlos de un solo golpe
 - Ajustable para filtros de 63.5 a 110 mm de diámetro
 - 3 patas para mayor agarre reversible, se utiliza una llave de matraca de 3/8"



Código	Número	Precio
16LLAVE-027SM	LLA-ETA	\$246.67

Unidad: Blister con 1 pieza Master: 1 pieza

Extractor de brazo rígido pitman



Código	Número	Medidas		Precio
		A (mm)	L (mm)	
14EXTRAC138CH	TD1511	19	X 50	\$313.20

Unidad: 1 pieza Master: 1 pieza

Extractor para filtro de aceite

- Características:
- Aro y horquilla fabricados con lámina rolada en frío
 - Maneral fabricado con lámina rolada en frío con acabado en pintura epóxica electroestática en color verde
 - Acabado: Galvanizado
 - Angular.

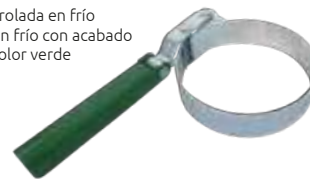

OFERTA POR VOLUMEN

Código	Capacidad	Precio
16LLAVE-081SM	2 3/4" (69.8 mm) 3 1/8" (79.3 mm)	\$128.24
16LLAVE-082SM	3 1/2" (88.9 mm) 3 3/4" (95.2 mm)	\$128.24

Unidad: 1 pieza Master: 12 piezas

Extractor para filtro de aceite 89-97 mm

- Características:
- Capacidad: 89 - 97 mm.
 - Mango articulado para diferentes posiciones ajustables.
 - Mango metálico, forrado de hule.
 - Angular



Código	Número	Precio
16LLAVEF014KY	219070TC04	\$187.92

Unidad: Bolsa con 1 pieza Master: 12 piezas

Extractor para filtro de aceite 63-102 mm

- Características:
- Capacidad: 63 - 102 mm.
 - Compatible con llave de 1/2" o 13/18" (12.7 o 21 mm).
 - Llave de acero
 - Tipo araña



Código	Número	Precio
16LLAVEF013KY	219607SB01	\$321.32

Unidad: Blister con 1 pieza Master: 6 piezas

Extractor volante de 13 piezas

- Características:
- Para cigueñales
 - Acero forjado

- Incluye:
- 1 Yugo
 - 2 Pernos de 3/8" (16x100mm)
 - 3 Pernos de 3/8" (24x50mm)
 - 3 Pernos de 5/16" (18x50mm)
 - 2 Pernos M8 (1.25x80mm)



Código	Número	Precio
14EXTRAC148CH	SN0309	\$417.60

Unidad: 1 pieza Master: 1 pieza

Extractor de brazo pitman



Código	Número	Medidas		Precio
		A (mm)	L (mm)	
14EXTRAC137CH	TD1503	33	X 64	\$302.76
14EXTRAC139CH	TD1502	28	X 55	\$280.72

Unidad: 1 pieza Master: 1 pieza



Levanta válvulas

- Características:
- Con mordazas rectas
 - En bolsa de plástico
 - Peso: 1,250 kg.



Código	Número	Cap. de abertura	Longitud (mm)	Precio
14LEVANT005KY	(S0018) 15-JS10A	53mm - 240mm (2" - 9.7/16")	380	\$381.64

Unidad: 1 pieza Master: 2 piezas

Herramienta para sincronizar

- Características:
- CHRYSLER
 - Auxiliar en cambio de bomba de agua, cambio de retenes de árboles., etc.
 - La muela está diseñada para alinear las marcas en los engranes de árbol de levas. Sujeta los engranes entre si para desarmarlos y armarlos sin quitar la tapa superior de la cabeza ahorrando tiempo de trabajo.
 - En bolsa de plástico.



Código	Número	Aplicación	Precio
16HERRAM022SM	2.0	Neon doble árbol de levas	\$543.98

Unidad: 1 piezas Master: 1 pieza

Estetoscopio mecánico

- Características:
- Exclusiva cámara acústica ultrasensible y diafragma super delgado
 - Amplifica enormemente el sonido
 - Encuentra rápidamente el origen del ruido en motores, transmisiones y diferenciales



Código	Número	Precio
16ESTETO002CO	606-0250	\$547.52

Unidad: 1 pieza Master: 1 pieza

Herramientas para sincronización de motor

- Características:
- Kit de herramientas para sincronizar motor.
 - En bolsa resistente de vinil.



Código	Aplicación	Precio
16HERRAM023SM	Motor de PEUGEOT 306	\$800.23

Unidad: Juego con 4 piezas Master: 1 pieza

Extractores de bujías

- Características:
- Extractor para bujía rota "FORD TRITON"
 - Para extraer el trozo de bujía (casquillo) que se queda pegado a la cabeza cuando se rompe la bujía
 - En caja de lámina (incluye manual)



Código	Aplicación	Precio
16EXTRAC015SM	FORD LOBO, MUSTANG, LINCOLN MARK, NAVIGATOR, ETC para modelos 2004 a la fecha	\$2,756.16

Unidad: Juego con 6 piezas Master: 1 juego

Opresor de anillos 3"

- Características:
- Trinquete antideslizante
 - Revelador de mariposa



Código	Número	Cap. de abertura	Altura (mm)	Precio
14OPRESO014TO	219242CB03	53mm - 125mm (2.1/16"-4.15/16")	76 mm (3")	\$367.72

Unidad: 1 pieza Master: 6 piezas

Extractores pata de gallo para polea

- Características:
- 3 tornillos. Longitud: 2.5/16" (58mm) Diámetro: 3/8" (9.5mm)
 - 3 tornillos. Longitud: 4.5/16" (110mm) Diámetro: 3/8" (9.5mm)
 - 1 tornillo. Longitud: 8" (200mm) Diámetro: 9/16" (14mm)
 - 1 punta. Longitud: 1.3/16" (30mm) Diámetro: 2/8" (6mm)
 - Cuerpo. Longitud: 5.3/4" (146mm) Ancho: 5.1/8" (130mm) Espesor: 1.1/32" (26mm)



Código	Número	Precio
16EXTRAC006HE	TD-1540	\$646.12

Unidad: Juego con 9 piezas Master: 1 juego

Herramienta alineadora de embragues

- Características:
- Dados de rosca standard y métrica
 - Sirve para la mayoría de los tamaños
 - En blister para exhibidor



Código	Número	Precio
16HERRAM015AO	S1016	\$104.40

Unidad: Juego con 9 piezas Master: 1 juego

Cazuelas para bombas motor

- Características:
- Cazuela "MERIVA"
 - Para cambiar la bomba de agua evitando que brinque la cadena del tiempo
 - Motor 2.2, L de CHEVROLET (línea OPEL)
 - En bolsa resistente de vinil



Código	Aplicación	Precio
16CAZUEL001SM	ASTRA, VECTRA, MERIVA, ZAFIRA, CAVALIER 2.2 L MOTOR ACTER	\$1,597.32

Unidad: 1 pieza Master: 3 piezas

Limpiador de carburador, obturador y válvula PCV

- Características:
- No requiere desarmar el carburador
 - Remueve la goma, barniz, carbón y otras impurezas
 - Reduce las fallas y el arranque difícil, lubrica mientras limpia
 - No daña los sensores de oxígeno o convertidores catalíticos
 - Limpia los conductos internos del carburador y de la cámara de combustión
 - Hecho en EUA



Código	Contenido (g)	Precio
16LIMPIA016SM	324	\$104.75

Unidad: 1 pieza Master: Caja 12 piezas